

# Soluzioni per la connessione nei quadri elettrici



# Prodotti e Sistemi di Connessione per Quadri Elettrici

#### AVVERTENZE

**Le caratteristiche dei prodotti contenuti in questo catalogo non sono vincolanti per Cabur e possono essere modificate, senza preavviso, per esigenze di carattere produttivo o per evoluzione migliorativa. Pertanto vogliate riferirvi alla nostra struttura tecnico-commerciale per le opportune conferme o aggiornamenti. Troverete ulteriori informazioni sul nostro sito [www.cabur.it](http://www.cabur.it)**



**L'Azienda**

Fondata in Italia nel 1952, Cabur ha conquistato in breve tempo il ruolo di leader fra i costruttori nazionali di morsetteria per quadri elettrici, ponendo sempre particolare attenzione verso le esigenze degli installatori e le soluzioni tecnologiche di avanguardia.

Oggi l'Azienda sviluppa e realizza una vasta gamma di prodotti per l'industria elettrotecnica ed elettronica rinomati per la loro affidabilità anche in condizioni d'impiego estreme.

L'attuale produzione è il risultato della lunga esperienza maturata da Cabur come partner dei principali Enti ed Aziende nazionali, perfezionata con azioni e collaborazioni all'estero ed include:

- Prodotti e sistemi di connessione per quadri elettrici
- Soluzioni per l'automazione e il controllo di processo
- Sistemi di siglatura industriale
- Soluzioni per la transizione energetica

L'offerta ampia e diversificata garantisce quella flessibilità e capacità unica di trovare soluzioni su misura per le specifiche necessità, in grado di rispondere alle più varie e complesse esigenze installative.

Sempre orientata al miglioramento, negli ultimi anni Cabur ha risposto al progetto Industria 4.0 con l'ampliamento degli impianti di produzione ed importati novità di prodotto.

Nel perseguire una cultura aziendale improntata alla Qualità Totale, Cabur ha adottato le principali direttive europee del mercato di riferimento e collabora con i più prestigiosi Istituti e Laboratori nazionali ed esteri.

I suoi prodotti sono frutto di scelte qualitative di particolare rilevanza nell'ambito delle materie prime impiegate che, oltre a fornire ampie garanzie di funzionalità ed affidabilità nel tempo, lavorano nel pieno rispetto di tutte le Norme, Regolamenti, Leggi e requisiti applicabili, cogenti e volontari, con il pieno soddisfacimento di tutti gli obblighi di conformità.

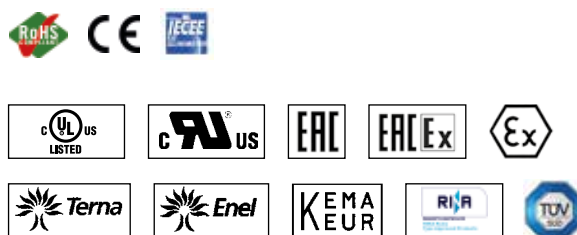

**SOLUZIONI PER LA CONNESSIONE NEI QUADRI ELETTRICI**



**SOLUZIONI PER L'AUTOMAZIONE ED IL CONTROLLO**



**SOLUZIONI PER LA SIGLATURA INDUSTRIALE**



**SOLUZIONI PER LA TRANSIZIONE ENERGETICA**



[www.cabur.it](http://www.cabur.it)





## MORSETTI A MOLLA CON TECNOLOGIA PUSH-IN

MORSETTI PASSANTI A UN PIANO.....	13	MORSETTI PORTA FUSIBILE.....	25
MORSETTI PASSANTI A DUE PIANI.....	17	MORSETTI DI TERRA.....	27
MORSETTI A TRE PIANI.....	21		
MORSETTI SEZIONABILI A UN PIANO.....	23		
MORSETTI SEZIONABILI A DUE PIANI.....	24		

## MORSETTI A MOLLA

MORSETTI PASSANTI E SEZIONABILI.....	35	MORSETTI PORTA FUSIBILE.....	53
MORSETTI DI TERRA.....	41	MORSETTI CON CONNESSIONI SPECIALI.....	55
MORSETTI A DUE PIANI.....	45	MINI MORSETTI.....	58
MORSETTI A TRE PIANI.....	50		
MORSETTI PER CIRCUITI DI PROVA E MISURA.....	52		

## MORSETTI A VITE

MORSETTI PASSANTI.....	63, 75	MORSETTI SEZIONABILI.....	112	MINI MORSETTI.....	137
MORSETTI DI POTENZA.....	66, 79	MORSETTI PER CIRCUITI DI PROVA E MISURA.....	118	MORSETTIERE MULTIPOLARI.....	139
MORSETTI DI TERRA.....	70, 94	MORSETTI PORTA DIODO.....	120		
MORSETTI A DUE PIANI.....	98	MORSETTI CON COMPONENTI ELETTRONICI.....	122		
MORSETTI A TRE PIANI.....	103	MORSETTI CON CONNESSIONI SPECIALI.....	131		
MORSETTI PORTA FUSIBILE.....	105	MORSETTI PER TERMOCOPPIE.....	136		

## MORSETTIERE DI DISTRIBUZIONE

MORSETTIERA SEZIONABILE MZ.....	144	MORSETTIERE 12 POLI CAMUT.....	156
MORSETTIERE DI DISTRIBUZIONE QBLOK.....	145	MORSETTIERE VOLANTI CON AZIONAMENTO A LEVETTA..	157
MORSETTIERE DI DISTRIBUZIONE POLM.....	153	MORSETTI VOLANTI A LEVETTA.....	158
MORSETTI VOLANTI CONT.....	154		
MORSETTI VOLANTI CONTC.....	155		

## MORSETTIERE DI CONTROLLO

MORSETTIERE MCM.1.....	162	MORSETTIERE MCT.1.....	166
MORSETTIERE MCM.2.....	163	MORSETTIERE MCT.2.....	167
MORSETTIERE MCM.3.....	164	MORSETTIERE MCT.3.....	168

## ACCESSORI

PIASTRINE TERMINALI.....	172	TASTATORI MODULARI.....	189	CALOTTE PROTETTIVE.....	195
BLOCCHETTI TERMINALI.....	173	PRESE E SPINE DI DERIVAZIONE.....	190	CANALINE PZM E SUPPORTI PZD.....	196
PORTA TARGHETTE PER PROFILATI.....	174	CARTUCCE PORTACOMPONENTI.....	191	TARGHETTE ANTINFORTUNISTICHE.....	197
PROFILATI.....	175	ACCESSORI VARI.....	192	PORTA CARTELLINI PER MORSETTI.....	198
ACCESSORI PER IL FISSAGGIO DEI PROFILATI.....	176	FUSIBILI.....	193	CACCIAVITI.....	199
PONTI DI PARALLELO.....	180	DIAFRAMMI.....	194	PUNTALINI E CAPICORDA.....	200

## SIGLATURA INDUSTRIALE (ESTRATTO DAL CATALOGO COMPLETO)

SMARTPRINT PLUS.....	206
SMARTROLL.....	207
CABURJET.....	208
TESSERE PRE-STAMPATE PER MORSETTI CABUR.....	209
SERVIZIO DI STAMPA PERSONALIZZATO.....	211

## MORSETTI A MOLLA CON TECNOLOGIA PUSH-IN

### MORSETTI PASSANTI

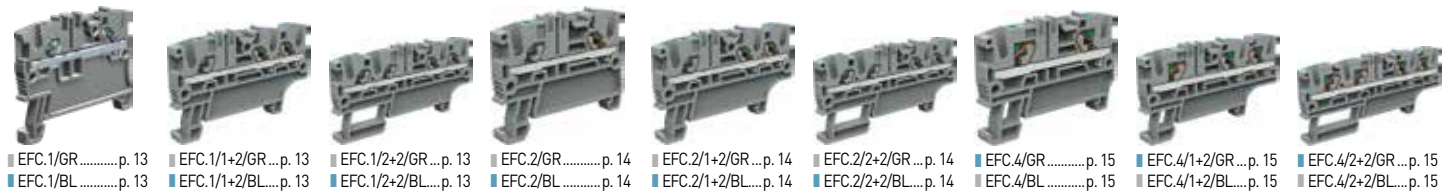

### MORSETTI PASSANTI A DUE PIANI



### MORSETTI A TRE PIANI

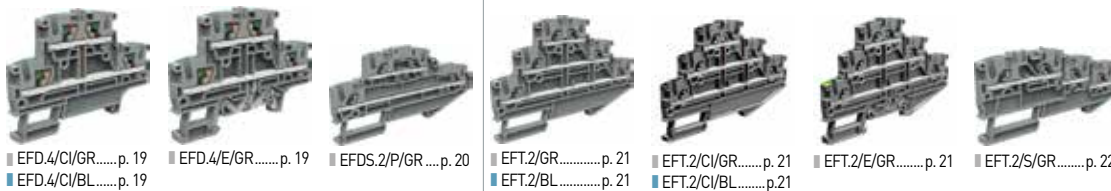

### MORSETTI SEZIONABILI

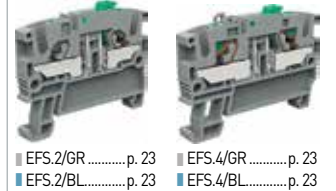

### MORSETTI PORTA FUSIBILE



### MORSETTI DI TERRA



## MORSETTI A MOLLA

### MORSETTI PASSANTI

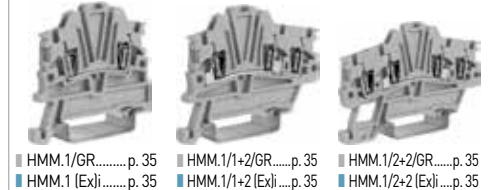
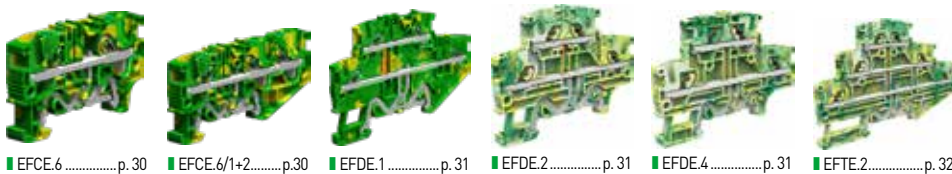

### MORSETTI SEZIONABILI

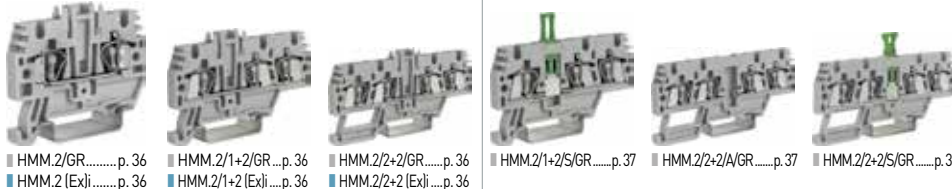

### MORSETTI PASSANTI

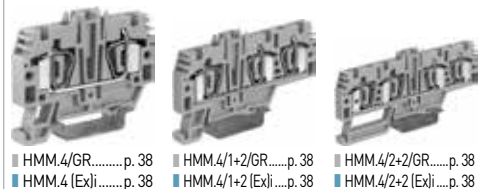



■ HMM.6/GR..... p. 39   ■ HMM.10/GR..... p. 39   ■ HMM.16/GR..... p. 39   ■ HMR.16/GR..... p. 40   ■ HMR.16/D/GR... p. 40  
 ■ HMM.6 (Exl)..... p. 39   ■ HMM.10 (Exl)..... p. 39   ■ HMM.16 (Exl)..... p. 39

## MORSETTI DI TERRA



■ HTE.1..... p. 41   ■ HTE.1/1+2..... p. 41   ■ HTE.1/2+2..... p. 41   ■ HTE.2..... p. 42



■ HTE.2/1+2..... p. 42   ■ HTE.2/2+2..... p. 42   ■ HTE.4..... p. 43   ■ HTE.4/1+2..... p. 43   ■ HTE.4/2+2..... p. 43



■ HTE.6..... p. 44   ■ HTE.10..... p. 44   ■ HTE.16..... p. 44

## MORSETTI A DUE PIANI



■ HMD.1/GR..... p. 45  
 ■ HMD.1 (Exl)..... p. 45



■ HMD.1/CI/GR..... p. 45   ■ HMD.2N/GR..... p. 46   ■ HMD.2N/CI/GR..... p. 46   ■ HMD.2/GR..... p. 47   ■ HMD.1/X/GR..... p. 48   ■ HMD.2N/X/GR..... p. 48   ■ HMD.2N/X1/GR..... p. 48   ■ HMD.2N/DD/GR..... p. 49   ■ HMD.2/3DC/GR..... p. 49  
 ■ HMD.2N (Exl)..... p. 46

## MORSETTI A TRE PIANI



■ HLD.2/GR..... p. 50   ■ HLD.2/CI/GR..... p. 50   ■ HDE.2/GR..... p. 50   ■ HTTE.2..... p. 51  
 ■ HLD.2 (Exl)..... p. 50

## MORSETTI PER CIRCUITI DI PROVA E MISURA



■ HMS.2/GR..... p. 52   ■ HSCB.4/GR..... p. 52   ■ HSCB.6/GR..... p. 52  
 ■ HSCB.6/DD/GR..... p. 52  
 ■ HSCB.6/CD/GR..... p. 52

## MORSETTI PORTA FUSIBILE



■ HMFA.2/GR..... p. 53   ■ HFR.4/M/GR..... p. 54

## MORSETTI CON CONNESSIONI SPECIALI



■ HFR.4/GR..... p. 54  
 ■ HCD.1/GR..... p. 55   ■ HCD.1 (Exl)..... p. 55   ■ HVPC.2/GR..... p. 56   ■ HVPC.2 (Exl)..... p. 56   ■ CHP.2/GR..... p. 56   ■ CHP.2 (Exl)..... p. 56   ■ CHP.2D/GR..... p. 56   ■ CHP.2D (Exl)..... p. 56   ■ HVTE.2..... p. 57   ■ CHTE.2..... p. 57   ■ CHTE.2D..... p. 57

## MORSETTI A VITE

### MORSETTI PASSANTI E DI TERRA - SERIE CBC



■ HPP.2/GR..... p. 58   ■ HP.2/GR..... p. 58   ■ HPC.2/GR..... p. 59   ■ CBC.2/GR..... p. 63   ■ CBC.2 (Exl)..... p. 63   ■ CBC.4/GR..... p. 63   ■ CBC.4 (Exl)..... p. 63   ■ CBC.6/GR..... p. 63   ■ CBC.6 (Exl)..... p. 63   ■ CBC.10/GR..... p. 64   ■ CBC.10 (Exl)..... p. 64   ■ CBC.16/GR..... p. 64   ■ CBC.16 (Exl)..... p. 64   ■ CBC.35/GR..... p. 64   ■ CBC.35 (Exl)..... p. 64  
 ■ HPP.2 (Exl)..... p. 58   ■ HP.2 (Exl)..... p. 58   ■ HPC.2 (Exl)..... p. 59

### MORSETTI DI POTENZA - SERIE GPA



■ CBR.2/GR..... p. 65   ■ GPA.70/GR..... p. 66   ■ GPA.70/FIX/GR..... p. 66   ■ GPA.95/GR..... p. 67   ■ GPA.95/FIX/GR..... p. 67   ■ GPA.150/GR..... p. 68   ■ GPA.150/FIX/GR..... p. 68   ■ GPA.240/GR..... p. 69   ■ GPA.240/FIX/GR..... p. 69  
 ■ CBR.2..... p. 65   ■ GPA.70..... p. 66   ■ GPA.70/FIX..... p. 66   ■ GPA.95..... p. 67   ■ GPA.95/FIX..... p. 67   ■ GPA.150..... p. 68   ■ GPA.150/FIX..... p. 68   ■ GPA.240..... p. 69   ■ GPA.240/FIX..... p. 69  
 ■ CBR.2 (Exl)..... p. 65   ■ GPA.70 (Exl)..... p. 66   ■ GPA.95 (Exl)..... p. 67



## MORSETTI DI TERRA



■ TEC.6/0..... p. 70 ■ TEC.10/0..... p. 70 ■ TEC.16/0..... p. 70 ■ TEC.35/0..... p. 71 ■ TEC.70/0..... p. 71

## MORSETTI PASSANTI - SERIE CBD

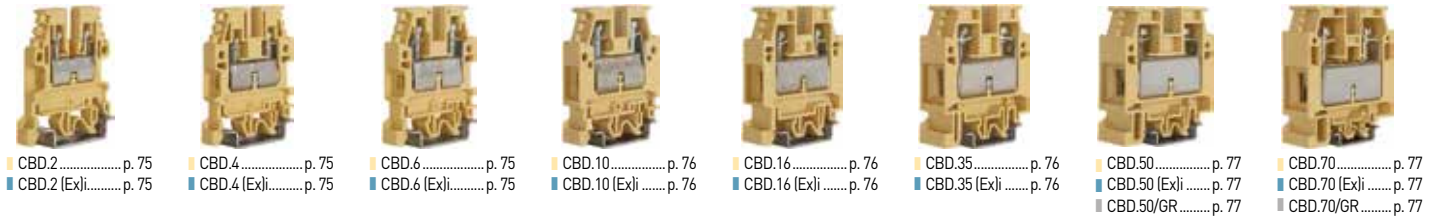

■ CBD.2..... p. 75 ■ CBD.4..... p. 75 ■ CBD.6..... p. 75 ■ CBD.10..... p. 76 ■ CBD.16..... p. 76 ■ CBD.35..... p. 76 ■ CBD.50..... p. 77 ■ CBD.70..... p. 77  
 ■ CBD.2 (ExI)..... p. 75 ■ CBD.4 (ExI)..... p. 75 ■ CBD.6 (ExI)..... p. 75 ■ CBD.10 (ExI)..... p. 76 ■ CBD.16 (ExI)..... p. 76 ■ CBD.35 (ExI)..... p. 76 ■ CBD.50 (ExI)..... p. 77 ■ CBD.70 (ExI)..... p. 77  
 ■ CBD.50/GR..... p. 77 ■ CBD.70/GR..... p. 77

## MORSETTI DI POTENZA - SERIE GPM

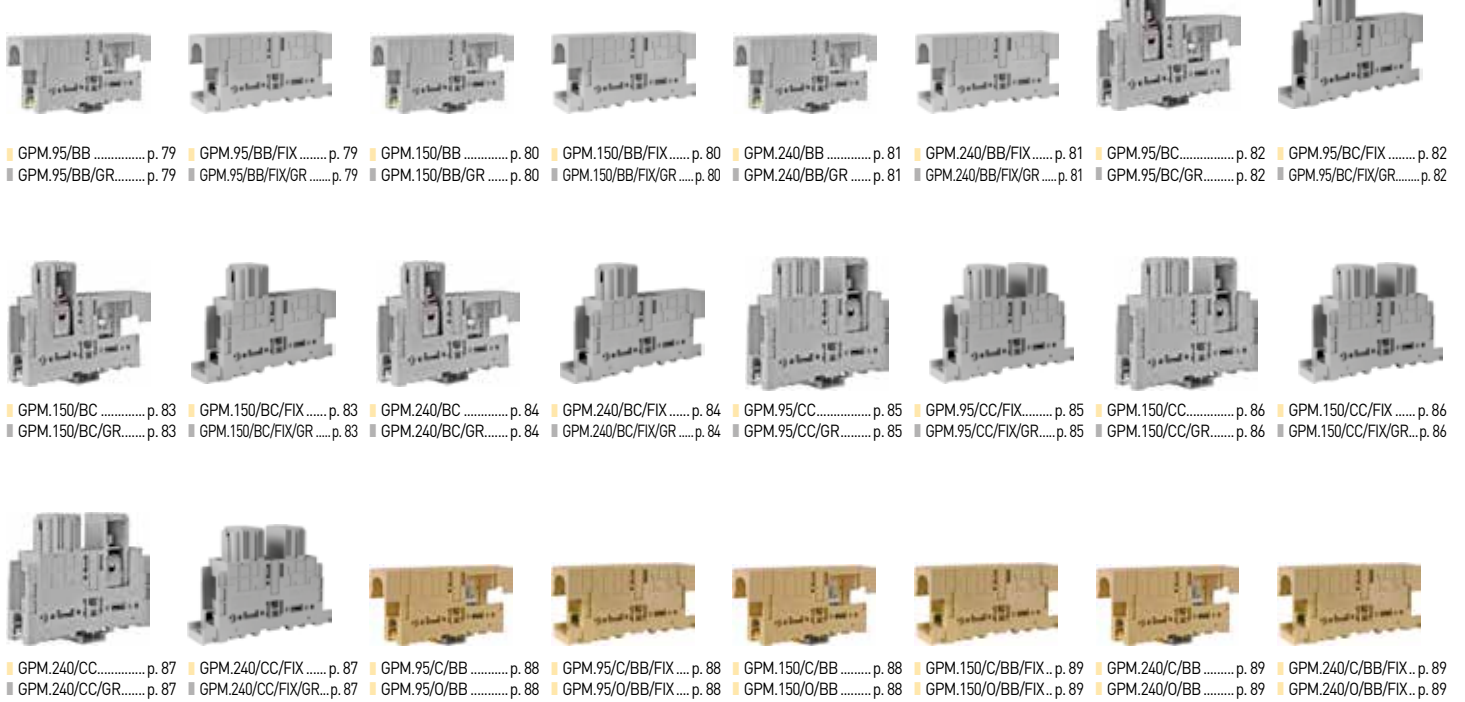

■ GPM.95/BB..... p. 79 ■ GPM.95/BB/FIX..... p. 79 ■ GPM.150/BB..... p. 80 ■ GPM.150/BB/FIX..... p. 80 ■ GPM.240/BB..... p. 81 ■ GPM.240/BB/FIX..... p. 81 ■ GPM.95/BC..... p. 82 ■ GPM.95/BC/FIX..... p. 82  
 ■ GPM.95/BB/GR..... p. 79 ■ GPM.95/BB/FIX/GR..... p. 79 ■ GPM.150/BB/GR..... p. 80 ■ GPM.150/BB/FIX/GR..... p. 80 ■ GPM.240/BB/GR..... p. 81 ■ GPM.240/BB/FIX/GR..... p. 81 ■ GPM.95/BC/GR..... p. 82 ■ GPM.95/BC/FIX/GR..... p. 82  
 ■ GPM.150/BC..... p. 83 ■ GPM.150/BC/FIX..... p. 83 ■ GPM.240/BC..... p. 84 ■ GPM.240/BC/FIX..... p. 84 ■ GPM.95/CC..... p. 85 ■ GPM.95/CC/FIX..... p. 85 ■ GPM.150/CC..... p. 86 ■ GPM.150/CC/FIX..... p. 86  
 ■ GPM.150/BC/GR..... p. 83 ■ GPM.150/BC/FIX/GR..... p. 83 ■ GPM.240/BC/GR..... p. 84 ■ GPM.240/BC/FIX/GR..... p. 84 ■ GPM.95/CC/GR..... p. 85 ■ GPM.95/CC/FIX/GR..... p. 85 ■ GPM.150/CC/GR..... p. 86 ■ GPM.150/CC/FIX/GR..... p. 86  
 ■ GPM.240/CC..... p. 87 ■ GPM.240/CC/FIX..... p. 87 ■ GPM.95/C/BB..... p. 88 ■ GPM.95/C/BB/FIX..... p. 88 ■ GPM.150/C/BB..... p. 88 ■ GPM.150/C/BB/FIX..... p. 89 ■ GPM.240/C/BB..... p. 89 ■ GPM.240/C/BB/FIX..... p. 89  
 ■ GPM.240/CC/GR..... p. 87 ■ GPM.240/CC/FIX/GR..... p. 87 ■ GPM.95/O/BB..... p. 88 ■ GPM.95/O/BB/FIX..... p. 88 ■ GPM.150/O/BB..... p. 88 ■ GPM.150/O/BB/FIX..... p. 89 ■ GPM.240/O/BB..... p. 89 ■ GPM.240/O/BB/FIX..... p. 89

## MORSETTI DI POTENZA SERIE ACB



■ ACB.70/BB..... p. 90 ■ ACB.120/BB..... p. 90 ■ ACB.185/BB..... p. 90

## MORSETTI DI POTENZA SERIE BCA



■ BCA.120/BB..... p. 91 ■ BCA.150/BB..... p. 91

## MORSETTI DI POTENZA - SERIE MBL

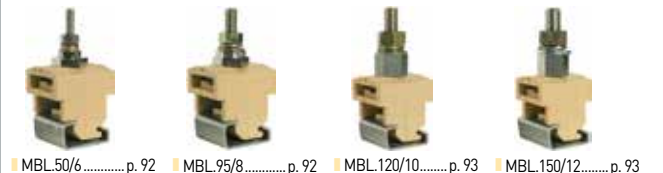

■ MBL.50/6..... p. 92 ■ MBL.95/8..... p. 92 ■ MBL.120/10..... p. 93 ■ MBL.150/12..... p. 93

## MORSETTI DI TERRA

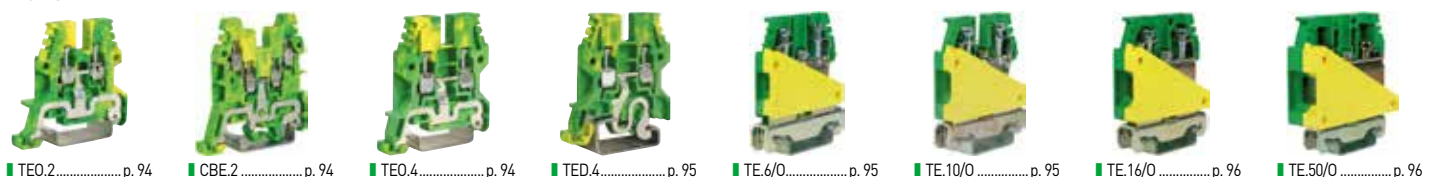

■ TE0.2..... p. 94 ■ CBE.2..... p. 94 ■ TE0.4..... p. 94 ■ TED.4..... p. 95 ■ TE.6/0..... p. 95 ■ TE.10/0..... p. 95 ■ TE.16/0..... p. 96 ■ TE.50/0..... p. 96

## MORSETTI DI TERRA



■ TE.6/D ..... p. 96   ■ TE.10/D ..... p. 97   ■ TE.16/D ..... p. 97   ■ TE.50/D ..... p. 97

## MORSETTI A DUE PIANI



■ DBC.2/GR ..... p. 98   ■ DBC.2/CI/GR ..... p. 98   ■ DBC.4/GR ..... p. 99   ■ DBC.4/CI/GR ..... p. 99   ■ DAS.4/GR ..... p. 100   ■ DAS.4/CI/GR ..... p. 100   ■ DAS.4/SS/GR ..... p. 101   ■ DSS.4/GR ..... p. 101  
 ■ DBC.2 ..... p. 98   ■ DBC.2/CI ..... p. 98   ■ DBC.4 (ExI) ..... p. 99   ■ DBC.4/CI (ExI) ..... p. 99   ■ DAS.4 ..... p. 100   ■ DAS.4/CI ..... p. 100   ■ DAS.4/SS ..... p. 101   ■ DSS.4 ..... p. 101  
 ■ DBC.2 (ExI) ..... p. 98

## MORSETTI A TRE PIANI

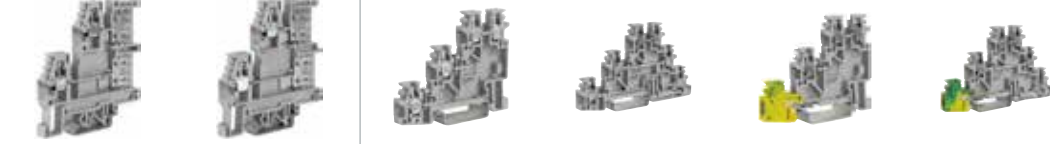

■ FVS.4/GR ..... p. 102   ■ FFS.4/GR ..... p. 102   ■ TLS.2/GR ..... p. 103   ■ TLD.2/GR ..... p. 104   ■ TLE.2/GR ..... p. 104   ■ TDE.2/GR ..... p. 104  
 ■ FVS.4 ..... p. 102   ■ FFS.4 ..... p. 102   ■ TLS.2 ..... p. 103   ■ TLD.2 ..... p. 104   ■ TLE.2 ..... p. 104   ■ TDE.2 ..... p. 104  
 ■ TLD.2 (ExI) ..... p. 104

## MORSETTI PORTA FUSIBILE



■ SFR.4/GR ..... p. 105   ■ CBF.4/GR ..... p. 105   ■ SFR.6/M/GR ..... p. 106   ■ SFR.6/GR ..... p. 106   ■ SFR.4/VS/GR ..... p. 107   ■ DSF.4/GR ..... p. 108   ■ MPFA.4/GR ..... p. 109   ■ DSFA.4/GR ..... p. 109  
 ■ SFR.4 ..... p. 105   ■ CBF.04 ..... p. 105   ■ SFR.6/M ..... p. 106   ■ SFR.6 ..... p. 106   ■ SFR.4/VS ..... p. 107   ■ DSF.4 ..... p. 108   ■ MPFA.4 ..... p. 109   ■ DSFA.4 ..... p. 109  
 ■ SFR.4 (ExI) ..... p. 105   ■ CBF.4 (ExI) ..... p. 105   ■ SFR.6/M (ExI) ..... p. 106   ■ SFR.6 (ExI) ..... p. 106



■ FPC.10 ..... p. 110   ■ FPL.10/C ..... p. 110   ■ FPL.10/L ..... p. 110   ■ SFR.4/C48 ..... p. 111   ■ CBF.4/C48/GR ..... p. 111   ■ FPL.10/C48 ..... p. 111  
 ■ SFR.4/C230 ..... p. 111   ■ CBF.4/C23/GR ..... p. 111   ■ FPL.10/C230 ..... p. 111  
 ■ SFR.4/C48/GR ..... p. 111   ■ SFR.4/C230/GR ..... p. 111

## MORSETTI SEZIONABILI



■ CBS.2/GR ..... p. 112   ■ CBS.4/GR ..... p. 112   ■ MPS.4/GR ..... p. 113   ■ DSS.4/GR ..... p. 113   ■ SFR.4/GR ..... p. 114   ■ SFR.4/VS/GR ..... p. 114   ■ SFR.6/M/GR ..... p. 115   ■ SFR.6/GR ..... p. 115   ■ FPC.10 ..... p. 116   ■ SCB.4/GR ..... p. 116  
 ■ CBS.2 ..... p. 112   ■ CBS.4 ..... p. 112   ■ MPS.4 ..... p. 113   ■ DSS.4 ..... p. 113   ■ SFR.4 ..... p. 114   ■ SFR.4/VS ..... p. 114   ■ SFR.6/M ..... p. 115   ■ SFR.6 ..... p. 115   ■ SCB.4 ..... p. 116  
 ■ CBS.2 (ExI) ..... p. 112   ■ CBS.4 (ExI) ..... p. 112   ■ MPS.4 (ExI) ..... p. 113   ■ SFR.4 (ExI) ..... p. 114   ■ SFR.6/M (ExI) ..... p. 115   ■ SFR.6 (ExI) ..... p. 115

## MORSETTI SEZIONABILI



■ SCB.6/GR ..... p. 118   ■ SCB.6/DD/GR ..... p. 118   ■ SCB.6/CD/GR ..... p. 118   ■ SCB.10/GR ..... p. 119   ■ SCB.10/DD/GR ..... p. 119   ■ SCB.10/CD/GR ..... p. 119  
 ■ SCB.6 ..... p. 118   ■ SCB.6/DD ..... p. 118   ■ SCB.6/CD ..... p. 118   ■ SCB.10 ..... p. 119   ■ SCB.10/DD ..... p. 119   ■ SCB.10/CD ..... p. 119

## MORSETTI PORTA DIODO



■ SFR.4/GR ..... p. 120   ■ SFR.4/D1A/GR ..... p. 120   ■ SFR.4/D3A/GR ..... p. 120  
 ■ SFR.4 ..... p. 120   ■ SFR.4/D1A ..... p. 120   ■ SFR.4/D3A ..... p. 120

## MORSETTI CON COMPONENTI ELETTRONICI



■ DAS.4/D5/GR...p. 122   ■ DAS.4/D12/GR.....p. 122   ■ DAS.4/D24/GR.....p. 123   ■ DAS.4/D60/GR.....p. 123   ■ DAS.4/N24/GR.....p. 124   ■ DAS.4/N48/GR.....p. 124   ■ DAS.4/V120/GR...p. 125   ■ DAS.4/V230/GR...p. 125   ■ DAS.4/A/GR.....p. 126  
 ■ DAS.4/D5.....p. 122   ■ DAS.4/D12.....p. 122   ■ DAS.4/D24.....p. 123   ■ DAS.4/D60.....p. 123   ■ DAS.4/N24.....p. 124   ■ DAS.4/N48.....p. 124   ■ DAS.4/V120.....p. 125   ■ DAS.4/V230.....p. 125   ■ DAS.4/A.....p. 126



■ DAS.4/B/GR.....p. 126   ■ DAS.4/C/GR.....p. 127   ■ DAS.4/D/GR.....p. 127   ■ DAS.4/E/GR.....p. 128   ■ DAS.4/I/GR.....p. 128   ■ DAS.4/L/GR.....p. 129   ■ DAS.4/DD/GR...p. 129   ■ DAS.4/T/GR.....p. 130   ■ DAS.4/U/GR.....p. 130  
 ■ DAS.4/B.....p. 126   ■ DAS.4/C.....p. 127   ■ DAS.4/D.....p. 127   ■ DAS.4/E.....p. 128   ■ DAS.4/I.....p. 128   ■ DAS.4/L.....p. 129   ■ DAS.4/DD.....p. 129   ■ DAS.4/T.....p. 130   ■ DAS.4/U.....p. 130

## MORSETTI CON CONNESSIONI SPECIALI E PER CONNETTORE

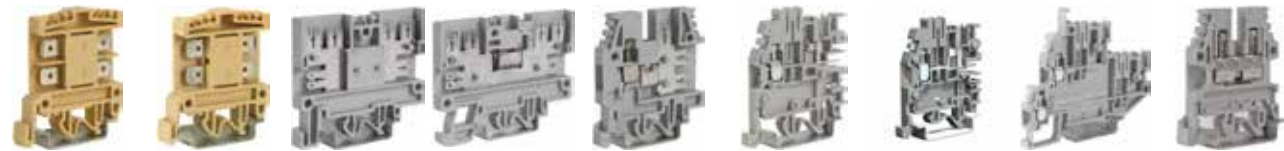

■ AF0.2/1+1.....p. 131   ■ AF0.2/2+2.....p. 131   ■ PDF.2/GR.....p. 132   ■ FDP.2/GR.....p. 132   ■ CVF.4/GR.....p. 132   ■ VPC.2/GR.....p. 133   ■ VPC.2/S/GR...p. 134   ■ VPD.2/GR.....p. 135   ■ TC/PO.....p. 136  
 ■ PDF.2.....p. 132   ■ FDP.2.....p. 132   ■ CVF.4.....p. 132   ■ VPC.2 (Exi) ...p. 133   ■ VPC.2/S (Exi) ...p. 134   ■ VPD.2 (Exi) ...p. 135   ■ TC/PO/GR.....p. 136  
 ■ TC/PO (Exi) ...p. 136

## MINI MORSETTI



■ RN.1/GR.....p. 137   ■ RN.2/GR.....p. 137   ■ RP.4/GR.....p. 137   ■ TR.2.....p. 138   ■ TR.4.....p. 138  
 ■ RN.1 (Exi).....p. 137   ■ RN.2 (Exi).....p. 137   ■ RP.4 (Exi).....p. 137

## MORSETTIERE PLURIPOLARI COMPONENTI



■ BPL.4.....p. 139   ■ TPL.4.....p. 139   ■ BPL/R.....p. 139   ■ BPL.4/PS.....p. 140   ■ TPL.4/PS.....p. 140   ■ CF.12/1+1.....p. 141   ■ CF.12/2+2.....p. 141  
 ■ CF.12/CPT.....p. 141

## MORSETTIERE SEZIONABILI



MZ.....p. 144

## MORSETTIERE DI DISTRIBUZIONE



QBLOK.....p. 145 - 152   POLM - CONT - CONTC  
 CAMUT - FJ - UC.....p.153 - 158

## MORSETTIERE DI CONTROLLO



MCM - MCT.....p.162-168

## ACCESSORI

.....p. 170





# Morsetti a Molla con Tecnologia Push-In

Cabur EFC:  
Easy Fast Connection



IMQ 18 ATEX 007U  
I M2 Ex eb I Mb  
II 2 G Ex eb IIC Gb

IECEX IMQ 18.0002U  
Ex eb I Mb  
Ex eb IIC Gb

La nuova linea di morsetti EFC, Easy Fast Connection con tecnologia di connessione Push-in garantisce il cablaggio rapido, affidabile ed efficiente di qualsiasi tipo di cavo.

#### RIDUZIONE DEI TEMPI DI INSTALLAZIONE, AUMENTO DELLE PERFORMANCE.

La tecnologia Push-in permette il cablaggio di cavi rigidi e flessibili, con o senza puntalino. L'inserimento del cavo nel morsetto è diretto e non servono utensili per aprire la molla di serraggio, basta premere il conduttore per una connessione elettrica sicura e duratura.

#### COLLEGAMENTO AD INNESTO DIRETTO.

Il collegamento è così semplice, preciso e accurato che permette di realizzare il cablaggio di un quadro con una sola mano, senza incidere sulle prestazioni e migliorando, così, l'ergonomia del lavoro.

Per la connessione di cavi flessibili senza puntalino è sufficiente azionare il pulsante colorato, aprendo la molla di serraggio ed inserire il cavo opportunamente spelato.

#### TASTI DI RILASCIO DEL CONDUTTORE: VELOCITÀ, SEMPLICITÀ E SICUREZZA.

Per rimuovere il conduttore dal morsetto basta premere con un qualsiasi utensile il tasto di rilascio che apre la molla. Evidenziati da colori diversi, i tasti di rilascio evitano agli operatori di sbagliare o di entrare in contatto con parti potenzialmente sotto tensione, anche con elevate concentrazioni di collegamenti.



#### Velocità

La tecnologia Push-in consente di ridurre i tempi necessari per il cablaggio fino al 75%.



#### Sicurezza

Un pulsante isolato e identificato da un colore diverso protegge l'operatore da contatti elettrici indiretti.



#### Qualità

I test delle direttive ATEX, delle norme UL e EN60947-7 li rendono idonei a qualsiasi ambiente di utilizzo.



#### Semplicità

La molla in acciaio inox ideata da Cabur garantisce un'ottima connessione e impedisce rimozioni involontarie.



#### Innovazione

Design compatto e ad alta visibilità per ottimizzare spazio nei quadri di automazione e controllo.



#### Efficienza

Finalmente basta una mano per cablare un morsetto serie EFC, per un lavoro più fluido e continuo.

- Tempo di cablaggio ridotto
- Pulsante per il rilascio del cavo

	IMQ 18 ATEX 007U	IECEx IMQ 18.0002U
	I M2 Ex eb I Mb	Ex eb I Mb
	II 2G Ex eb IIC Gb	Ex eb IIC Gb

(1) Controllare il capitolo accessori per avere più dettagli



VERSIONE GRIGIA	CODICE	EFC100GR	EFC110GR	EFC120GR
	SIGLA	EFC.1/GR	EFC.1/1+2/GR	EFC.1/2+2/GR
VERSIONE BLU	CODICE	EFC100BL	EFC110BL	EFC120BL
	SIGLA	EFC.1/BL	EFC.1/1+2/BL	EFC.1/2+2/BL

**CARATTERISTICHE TECNICHE**

Funzione/Tipo	Passante	Passante	Passante	
Sezione nominale	1.5 mm <sup>2</sup>	1.5 mm <sup>2</sup>	1.5 mm <sup>2</sup>	
Capacità di connessione	Conduttori flessibili	0.2-1.5 mm <sup>2</sup>	0.2-1.5 mm <sup>2</sup>	
	Conduttori rigidi	0.2-1.5 mm <sup>2</sup>	0.2-1.5 mm <sup>2</sup>	
	Conduttore max. con terminale - modello	1.5 mm <sup>2</sup> - WP15/14	1.5 mm <sup>2</sup> - WP15/14	1.5 mm <sup>2</sup> - WP15/14
Caratteristiche elettriche secondo norma Europea IEC EN 60947 - 7 - 1	Tensione Max AC/DC	630 V	630 V	630 V
	Corrente Max con sezione nominale	17.5 A	17.5 A	17.5 A
	Calibro	A1 - B1	A1 - B1	A1 - B1
Caratteristiche elettriche secondo norma UL	Tensione Max AC/DC	300 V	300 V	300 V
	Corrente Max con sezione nominale	15 A	15 A	15 A
	Sezione Min - Max	26-14 (AWG)	26-14 (AWG)	26-14 (AWG)
Caratteristiche elettriche secondo direttiva ATEX e normativa IEC Ex	Tensione Max AC/DC	440 V	440 V	440 V
	Corrente Max con sezione nominale	17 A	17 A	17 A
	Temperature di utilizzo Min/Max	-40 °C / +110 °C	-40 °C / +110 °C	-40 °C / +110 °C
Tensione impulsiva dimensionamento / grado di inquinamento	6 kV / 3	6 kV / 3	6 kV / 3	
Lunghezza spellatura	8 mm	8 mm	8 mm	
Larghezza	3.5 mm	3.5 mm	3.5 mm	
Lunghezza	44.9 mm	56.4 mm	68 mm	
Altezza montato su TH35-7.5/TH35-15/632	36.5 / 44 / - mm	36.5 / 44 / - mm	36.5 / 44 / - mm	
Indice di temperatura materiale isolante [EN 60216 - 1]	130 °C	130 °C	130 °C	
Materiale plastico	Poliammide UL94V-0	Poliammide UL94V-0	Poliammide UL94V-0	

**APPROVAZIONI**

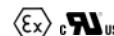
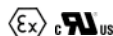

ACCESSORI		EFC.1/PT/GR (cod. EFC101GR)	EFC.1/1+2/PT/GR (cod. EFC111GR)	EFC.1/2+2/PT/GR (cod. EFC121GR)
Piastrina terminale	grigia	EFC.1/PT/GR (cod. EFC101GR)	EFC.1/1+2/PT/GR (cod. EFC111GR)	EFC.1/2+2/PT/GR (cod. EFC121GR)
	blu	EFC.1/PT/BL (cod. EFC101BL)	EFC.1/1+2/PT/BL (cod. EFC111BL)	EFC.1/2+2/PT/BL (cod. EFC121BL)
	spessore	1.5 mm	1.5 mm	1.5 mm
Ponte di parallelo	(1)	EFB.1/.../... (cod. EFB01...)	EFB.1/.../... (cod. EFB01...)	EFB.1/.../... (cod. EFB01...)
	Portata nom. Ponte di parallelo / applicazione ATEX	17.5 A / 16 A	17.5 A / 16 A	17.5 A / 16 A
Diaframma colorato		DfE.1+1/R (cod. DfE01R)	DfE.1+2/R (cod. DfE02R)	DfE.2+2/R (cod. DfE03R)
Siglatura	Striscia di numerazione adesiva	TMM102105AW (cod. TMM102105AW)	TMM102105AW (cod. TMM102105AW)	TMM102105AW (cod. TMM102105AW)
	Striscia di numerazione ad incastro	TMM102105W (cod. TMM102105W)	TMM102105W (cod. TMM102105W)	TMM102105W (cod. TMM102105W)
	Cartellino singolo	CNU/8/35 (cod. NU0835S), CNU/10/35 (cod. NU1035S)	CNU/8/35 (cod. NU0835S), CNU/10/35 (cod. NU1035S)	CNU/8/35 (cod. NU0835S), CNU/10/35 (cod. NU1035S)
	Cartellino singolo per inserimento a passo	CNU/8/35 (cod. NU0835S), CNU/10/35 (cod. NU1035S)	CNU/8/35 (cod. NU0835S), CNU/10/35 (cod. NU1035S)	CNU/8/35 (cod. NU0835S), CNU/10/35 (cod. NU1035S)
Blocchetto terminale	A vite TH35	BT/3 (cod. BT003)	BT/3 (cod. BT003)	BT/3 (cod. BT003)
	A incastro TH35	BTO (cod. BT007)	BTO (cod. BT007)	BTO (cod. BT007)
	A incastro TH35 e G32	BTU (cod. BT005)	BTU (cod. BT005)	BTU (cod. BT005)
	Profilato secondo IEC 60715/TH35	PR/3/..	PR/3/..	PR/3/..

- Tempo di cablaggio ridotto
- Pulsante per il rilascio del cavo

IMQ 18 ATEX 007U IECEx IMQ 18.0002U  
I M2 Ex eb I Mb Ex eb I Mb  
II 2G Ex eb IIC Gb Ex eb IIC Gb

(1) Controllare il capitolo accessori per avere più dettagli



VERSIONE GRIGIA	CODICE SIGLA	EFC200GR EFC.2/GR	EFC210GR EFC.2/1+2/GR	EFC220GR EFC.2/2+2/GR
VERSIONE BLU	CODICE SIGLA	EFC200BL EFC.2/BL	EFC210BL EFC.2/1+2/BL	EFC220BL EFC.2/2+2/BL

CARATTERISTICHE TECNICHE



Funzione/Tipo	Passante	Passante	Passante	
Sezione nominale	2.5 mm <sup>2</sup>	2.5 mm <sup>2</sup>	2.5 mm <sup>2</sup>	
Capacità di connessione	Conduttori flessibili	0.2-4 mm <sup>2</sup>	0.2-4 mm <sup>2</sup>	
	Conduttori rigidi	0.2-4 mm <sup>2</sup>	0.2-4 mm <sup>2</sup>	
	Conduttore max. con terminale - modello	2.5 mm <sup>2</sup> - WP25/19	2.5 mm <sup>2</sup> - WP25/19	2.5 mm <sup>2</sup> - WP25/19
Caratteristiche elettriche secondo norma Europea IEC EN 60947 - 7 - 1	Tensione Max AC/DC	800 V	800 V	800 V
	Corrente Max con sezione nominale	24 A	24 A	24 A
	Calibro	A3	A3	A3
Caratteristiche elettriche secondo norma UL	Tensione Max AC/DC	600 V	600 V	600 V
	Corrente Max con sezione nominale	20 A	20 A	20 A
	Sezione Min - Max	24-12 (AWG)	24-12 (AWG)	24-12 (AWG)
Caratteristiche elettriche secondo direttiva ATEX e normativa IEC Ex	Tensione Max AC/DC	500 V	500 V	500 V
	Corrente Max con sezione nominale	20 A	20 A	20 A
	Temperature di utilizzo Min/Max	-40 °C / +110 °C	-40 °C / +110 °C	-40 °C / +110 °C
Tensione impulsiva dimensionamento / grado di inquinamento	6 kV / 3	6 kV / 3	6 kV / 3	
Lunghezza spellatura	9 mm	9 mm	9 mm	
Larghezza	5.2 mm	5.2 mm	5.2 mm	
Lunghezza	49.6 mm	63.1 mm	76.6 mm	
Altezza montato su TH35-7.5/TH35-15/G32	39.2 / 46.7 / - mm	39.2 / 46.7 / - mm	39.2 / 46.7 / - mm	
Indice di temperatura materiale isolante (EN 60216 - 1)	130 °C	130 °C	130 °C	
Materiale plastico	Poliammide UL94V-0	Poliammide UL94V-0	Poliammide UL94V-0	

APPROVAZIONI



ACCESSORI				
Piastrina terminale	grigia	EFC.2/PT/GR (cod. EFC201GR)	EFC.2/1+2/PT/GR (cod. EFC211GR)	EFC.2/2+2/PT/GR (cod. EFC221GR)
	blu	EFC.2/PT/BL (cod. EFC201BL)	EFC.2/1+2/PT/BL (cod. EFC211BL)	EFC.2/2+2/PT/BL (cod. EFC221BL)
	spessore	1.5 mm	1.5 mm	1.5 mm
Ponte di parallelo	(1)	EFB.2/.../... (cod. EFB02...)	EFB.2/.../... (cod. EFB02...)	EFB.2/.../... (cod. EFB02...)
	Portata nom. Ponte di parallelo / applicazione ATEX	24 A / 20 A	24 A / 20 A	24 A / 20 A
Diaframma colorato		DFE.1+1/R (cod. DFE01R)	DFE.1+2/R (cod. DFE02R)	DFE.2+2/R (cod. DFE03R)
Siglatura	Striscia di numerazione adesiva	TMM102105AW (cod. TMM102105AW)	TMM102105AW (cod. TMM102105AW)	TMM102105AW (cod. TMM102105AW)
	Striscia di numerazione ad incastro	TMM102105W (cod. TMM102105W)	TMM102105W (cod. TMM102105W)	TMM102105W (cod. TMM102105W)
	Cartellino singolo	CNU/8/51 (cod. NU0851S), CNU/10/51 (cod. NU1051S)	CNU/8/51 (cod. NU0851S), CNU/10/51 (cod. NU1051S)	CNU/8/51 (cod. NU0851S), CNU/10/51 (cod. NU1051S)
	Cartellino singolo per inserimento a passo	CNU/8/51 (cod. NU0851S), CNU/10/51 (cod. NU1051S)	CNU/8/51 (cod. NU0851S), CNU/10/51 (cod. NU1051S)	CNU/8/51 (cod. NU0851S), CNU/10/51 (cod. NU1051S)
Blocchetto terminale	A vite TH35	BT/3 (cod. BT003)	BT/3 (cod. BT003)	BT/3 (cod. BT003)
	A incastro TH35	BTO (cod. BT007)	BTO (cod. BT007)	BTO (cod. BT007)
	A incastro TH35 e G32	BTU (cod. BT005)	BTU (cod. BT005)	BTU (cod. BT005)
	Profilato secondo IEC 60715/TH35	PR/3/..	PR/3/..	PR/3/..

- Tempo di cablaggio ridotto
- Pulsante per il rilascio del cavo



IMQ 18 ATEX 007U IECEx IMQ 18.0002U  
I M2 Ex eb I Mb Ex eb I Mb  
II 2G Ex eb IIC Gb Ex eb IIC Gb

(1) Controllare il capitolo accessori per avere più dettagli

VERSIONE GRIGIA	CODICE SIGLA	EFC400GR EFC.4/GR	EFC410GR EFC.4/1+2/GR	EFC420GR EFC.4/2+2/GR
VERSIONE BLU	CODICE SIGLA	EFC400BL EFC.4/BL	EFC410BL EFC.4/1+2/BL	EFC420BL EFC.4/2+2/BL

**CARATTERISTICHE TECNICHE**

Funzione/Tipo	Passante	Passante	Passante	
Sezione nominale	4 mm <sup>2</sup>	4 mm <sup>2</sup>	4 mm <sup>2</sup>	
Capacità di connessione	Conduttori flessibili	0.2-6 mm <sup>2</sup>	0.2-6 mm <sup>2</sup>	
	Conduttori rigidi	0.2-6 mm <sup>2</sup>	0.2-6 mm <sup>2</sup>	
	Conduttore max. con terminale - modello	4 mm <sup>2</sup> - WP40/16	4 mm <sup>2</sup> - WP40/16	4 mm <sup>2</sup> - WP40/16
Caratteristiche elettriche secondo norma Europea IEC EN 60947 - 7 - 1	Tensione Max AC/DC	800 V	800 V	800 V
	Corrente Max con sezione nominale	32 A	32 A	32 A
	Calibro	A4	A4	A4
Caratteristiche elettriche secondo norma UL	Tensione Max AC/DC	600 V	600 V	600 V
	Corrente Max con sezione nominale	30 A	30 A	30 A
	Sezione Min - Max	24-10 (AWG)	24-10 (AWG)	24-10 (AWG)
Caratteristiche elettriche secondo direttiva ATEX e normativa IEC Ex	Tensione Max AC/DC	500 V	500 V	500 V
	Corrente Max con sezione nominale	26 A	26 A	26 A
	Temperature di utilizzo Min/Max	-40 °C / +110 °C	-40 °C / +110 °C	-40 °C / +110 °C
Tensione impulsiva dimensionamento / grado di inquinamento	6 kV / 3	6 kV / 3	6 kV / 3	
Lunghezza spellatura	10 mm	10 mm	10 mm	
Larghezza	6.2 mm	6.2 mm	6.2 mm	
Lunghezza	55.2 mm	71.8 mm	88.4 mm	
Altezza montato su TH35-7.5/TH35-15/632	39.2 / 46.7 / - mm	39.2 / 46.7 / - mm	39.2 / 46.7 / - mm	
Indice di temperatura materiale isolante (EN 60216 - 1)	130 °C	130 °C	130 °C	
Materiale plastico	Poliammide UL94V-0	Poliammide UL94V-0	Poliammide UL94V-0	

**APPROVAZIONI**



ACCESSORI				
Piastrina terminale	grigia	EFC.4/PT/GR (cod. EFC401GR)	EFC.4/1+2/PT/GR (cod. EFC411GR)	EFC.4/2+2/PT/GR (cod. EFC421GR)
	blu	EFC.4/PT/BL (cod. EFC401BL)	EFC.4/1+2/PT/BL (cod. EFC411BL)	EFC.4/2+2/PT/BL (cod. EFC421BL)
	spessore	1.5 mm	1.5 mm	1.5 mm
Ponte di parallelo	(1)	EFB.4/.../... (cod. EFB04...)	EFB.4/.../... (cod. EFB04...)	EFB.4/.../... (cod. EFB04...)
	Portata nom. Ponte di parallelo / applicazione ATEX	32 A / 26 A	32 A / 26 A	32 A / 26 A
Diaframma colorato		DFE.1+1/R (cod. DFE01R)	DFE.1+2/R (cod. DFE02R)	DFE.2+2/R (cod. DFE03R)
Siglatura	Striscia di numerazione adesiva	TMM102105AW (cod. TMM102105AW)	TMM102105AW (cod. TMM102105AW)	TMM102105AW (cod. TMM102105AW)
	Striscia di numerazione ad incastro	TMM102105W (cod. TMM102105W)	TMM102105W (cod. TMM102105W)	TMM102105W (cod. TMM102105W)
	Cartellino singolo	CNU/8/51 (cod. NU0851S), CNU/10/51 (cod. NU1051S)	CNU/8/51 (cod. NU0851S), CNU/10/51 (cod. NU1051S)	CNU/8/51 (cod. NU0851S), CNU/10/51 (cod. NU1051S)
	Cartellino singolo per inserimento a passo	CNU/8/61 (cod. NU0861S), CNU/10/61 (cod. NU1061S)	-	CNU/8/61 (cod. NU0861S), CNU/10/61 (cod. NU1061S)
Blocchetto terminale	A vite TH35	BT/3 (cod. BT003)	BT/3 (cod. BT003)	BT/3 (cod. BT003)
	A incastro TH35	BTO (cod. BT007)	BTO (cod. BT007)	BTO (cod. BT007)
	A incastro TH35 e G32	BTU (cod. BT005)	BTU (cod. BT005)	BTU (cod. BT005)
	Profilato secondo IEC 60715/TH35	PR/3/..	PR/3/..	PR/3/..

- Tempo di cablaggio ridotto
- Pulsante per il rilascio del cavo



(1) Controllare il capitolo accessori per avere più dettagli

VERSIONE GRIGIA	CODICE SIGLA	EFC600GR EFC.6/GR	EFC610GR EFC.6/1+2/GR
VERSIONE BLU	CODICE SIGLA	EFC600BL EFC.6/BL	EFC610BL EFC.6/1+2/BL

**CARATTERISTICHE TECNICHE**



Funzione/Tipo	Passante	Passante
<b>Sezione nominale</b>	6 mm <sup>2</sup>	6 mm <sup>2</sup>
<b>Capacità di connessione</b>	Conduttori flessibili	0.2-10 mm <sup>2</sup>
	Conduttori rigidi	0.2-10 mm <sup>2</sup>
	Conduttore max. con terminale - modello	6 mm <sup>2</sup> - WP60/20
<b>Caratteristiche elettriche secondo norma Europea IEC EN 60947 - 7 - 1</b>	Tensione Max AC/DC	1000 V
	Corrente Max con sezione nominale	41 A
	Calibro	A5
<b>Caratteristiche elettriche secondo norma UL</b>	Tensione Max AC/DC	600 V
	Corrente Max con sezione nominale	41 A
	Sezione Min - Max	24-8 [AWG]
<b>Caratteristiche elettriche secondo direttiva ATEX e normativa IEC Ex</b>	Tensione Max AC/DC	550 V
	Corrente Max con sezione nominale	35 A
	Temperature di utilizzo Min/Max	-40 °C / +110 °C
<b>Tensione impulsiva dimensionamento / grado di inquinamento</b>	8 kV / 3	8 kV / 3
<b>Lunghezza spellatura</b>	12 mm	12 mm
<b>Larghezza</b>	8.2 mm	8.2 mm
<b>Lunghezza</b>	60.4 mm	78.3 mm
<b>Altezza montato su TH35-7.5/TH35-15/G32</b>	39.2 / 46.7 / - mm	39.2 / 46.7 / - mm
<b>Indice di temperatura materiale isolante [EN 60216 - 1]</b>	130 °C	130 °C
<b>Materiale plastico</b>	Poliammide UL94V-0	Poliammide UL94V-0

**APPROVAZIONI**

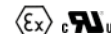

ACCESSORI			
<b>Piastrina terminale</b>	grigia	EFC.6/PT/GR (cod. EFC601GR)	FC.6/1+2/PT/GR (cod. EFC611GR)
	blu	EFC.6/PT/BL (cod. EFC601BL)	EFC.6/1+2/PT/BL (cod. EFC611BL)
	spessore	1.5 mm	1.5 mm
<b>Ponte di parallelo</b>	[1]	EFB.6/.../...[cod. EFB06]	EFB.6/.../...[cod. EFB06]
	Portata nom. Ponte di parallelo / applicazione ATEX	41 A / 35 A	41 A / 35 A
<b>Diaframma colorato</b>		DfE.1+1/R (cod. DfE01R)	DfE.1+2/R (cod. DfE02R)
<b>Siglatura</b>	Striscia di numerazione adesiva	TMM102105AW (cod. TMM102105AW)	TMM102105AW (cod. TMM102105AW)
	Striscia di numerazione ad incastro	TMM102105W (cod. TMM102105W)	TMM102105W (cod. TMM102105W)
	Cartellino singolo	CNU/8/51 (cod. NU0851S) - CNU/10/51 (cod. NU1051S)	CNU/8/51 (cod. NU0851S) - CNU/10/51 (cod. NU1051S)
	Cartellino singolo per inserimento a passo	-	-
<b>Blocchetto terminale</b>	A vite TH35	BT/3 (cod. BT003)	BT/3 (cod. BT003)
	A incastro TH35	BTO (cod. BT007)	BTO (cod. BT007)
	A incastro TH35 e G32	BTU (cod. BT005)	BTU (cod. BT005)
	Profilato secondo IEC 60715/TH35	PR/3/..	PR/3/..

- Tempo di cablaggio ridotto
- Pulsante per il rilascio del cavo



[1] Controllare il capitolo accessori per avere più dettagli

VERSIONE GRIGIA	CODICE SIGLA	EFD100GR EFD.1/GR	EFD110GR EFD.1/CI/GR	EFD120GR EFD.1/E/GR
VERSIONE BLU	CODICE SIGLA	EFD100BL EFD.1/BL	EFD110BL EFD.1/CI/BL	

**CARATTERISTICHE TECNICHE**

Funzione/Tipo	2 piani passanti	2 piani con connessione interna	2 piani passante + terra	
Sezione nominale	1.5 mm <sup>2</sup>	1.5 mm <sup>2</sup>	1.5 mm <sup>2</sup>	
Capacità di connessione	Conduttori flessibili	0.2-1.5 mm <sup>2</sup>	0.2-1.5 mm <sup>2</sup>	
	Conduttori rigidi	0.2-1.5 mm <sup>2</sup>	0.2-1.5 mm <sup>2</sup>	
	Conduttore max. con terminale - modello	1.5 mm <sup>2</sup> - WP15/14	1.5 mm <sup>2</sup> - WP15/14	1.5 mm <sup>2</sup> - WP15/14
Caratteristiche elettriche secondo norma Europea IEC EN 60947 - 7 - 1	Tensione Max AC/DC	630 V	630 V	630 V
	Corrente Max con sezione nominale	16 A	16 A	16 A
	Calibro	A1 - B1	A1 - B1	A1 - B1
Caratteristiche elettriche secondo norma UL	Tensione Max AC/DC	300 V	300 V	600 V
	Corrente Max con sezione nominale	15 A	15 A	15 A
	Sezione Min - Max	26-14 (AWG)	26-14 (AWG)	26-14 (AWG)
Caratteristiche elettriche secondo direttiva ATEX e normativa IEC Ex	Tensione Max AC/DC	440 V	440 V	440 V
	Corrente Max con sezione nominale	16 A	16 A	16 A
	Temperature di utilizzo Min/Max	-40 °C / +110 °C	-40 °C / +110 °C	-40 °C / +110 °C
Tensione impulsiva dimensionamento / grado di inquinamento	6 kV / 3	6 kV / 3	6 kV / 3	
Lunghezza spellatura	8 mm	8 mm	8 mm	
Larghezza	3.5 mm	3.5 mm	3.5 mm	
Lunghezza	81 mm	81 mm	81 mm	
Altezza montato su TH35-7.5/TH35-15/632	50 / 57.5 / - mm	50 / 57.5 / - mm	50 / 57.5 / - mm	
Indice di temperatura materiale isolante (EN 60216 - 1)	130 °C	130 °C	130 °C	
Materiale plastico	Poliammide UL94V-0	Poliammide UL94V-0	Poliammide UL94V-0	

**APPROVAZIONI**

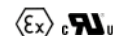
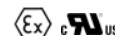

**ACCESSORI**

	EFD.1/PT/GR (cod. EFD101GR)	EFD.1/PT/GR (cod. EFD101GR)	EFD.1/PT/GR (cod. EFD101GR)	
Piastrina terminale	grigia	EFD.1/PT/GR (cod. EFD101GR)	EFD.1/PT/GR (cod. EFD101GR)	
	blu	EFD.1/PT/BL (cod. EFD101BL)	EFD.1/PT/BL (cod. EFD101BL)	
	spessore	1.5 mm	1.5 mm	1.5 mm
Ponte di parallelo	[1]	EFB.1/.../... (cod. EFB01...)	EFB.1/.../... (cod. EFB01...)	
	Portata nom. Ponte di parallelo / applicazione ATEX	16 A / 16 A	16 A / 16 A	16 A / 16 A
Diaframma colorato	DFE.2P/R (cod. DFE04R)	DFE.2P/R (cod. DFE04R)	DFE.2P/R (cod. DFE04R)	
Siglatura	Striscia di numerazione adesiva	TMM102105AW (cod. TMM102105AW)	TMM102105AW (cod. TMM102105AW)	TMM102105AW (cod. TMM102105AW)
	Striscia di numerazione ad incastro	TMM102105W (cod. TMM102105W)	TMM102105W (cod. TMM102105W)	TMM102105W (cod. TMM102105W)
	Cartellino singolo	CNU/8/35 (cod. NU0835S), CNU/10/35 (cod. NU1035S)	CNU/8/35 (cod. NU0835S), CNU/10/35 (cod. NU1035S)	CNU/8/35 (cod. NU0835S), CNU/10/35 (cod. NU1035S)
	Cartellino singolo per inserimento a passo	CNU/8/35 (cod. NU0835S), CNU/10/35 (cod. NU1035S)	CNU/8/35 (cod. NU0835S), CNU/10/35 (cod. NU1035S)	CNU/8/35 (cod. NU0835S), CNU/10/35 (cod. NU1035S)
Blocchetto terminale	A vite TH35	BT/3 (cod. BT003)	BT/3 (cod. BT003)	BT/3 (cod. BT003)
	A incastro TH35	BTO (cod. BT007)	BTO (cod. BT007)	BTO (cod. BT007)
	A incastro TH35 e G32	BTU (cod. BT005)	BTU (cod. BT005)	BTU (cod. BT005)
	Profilato secondo IEC 60715/TH35	PR/3/..	PR/3/..	PR/3/..

- Tempo di cablaggio ridotto
- Pulsante per il rilascio del cavo

	IMQ 18 ATEX 007U	IECEx IMQ 18.0002U
	I M2 Ex eb I Mb	Ex eb I Mb
	II 2G Ex eb IIC Gb	Ex eb IIC Gb

(1) Controllare il capitolo accessori per avere più dettagli



VERSIONE GRIGIA	CODICE	EFD200GR	EFD210GR	EFD220GR
	SIGLA		EFD.2/GR	EFD.2/CI/GR
VERSIONE BLU	CODICE	EFD200BL	EFD210BL	EFD.2/E/GR
	SIGLA	EFD.2/BL	EFD.2/CI/BL	

CARATTERISTICHE TECNICHE

Funzione/Tipo	2 piani passanti	2 piani con connessione interna	2 piani passante + terra	
Sezione nominale	2.5 mm <sup>2</sup>	2.5 mm <sup>2</sup>	2.5 mm <sup>2</sup>	
Capacità di connessione	Conduttori flessibili	0.2-4 mm <sup>2</sup>	0.2-4 mm <sup>2</sup>	
	Conduttori rigidi	0.2-4 mm <sup>2</sup>	0.2-4 mm <sup>2</sup>	
	Conduttore max. con terminale - modello	2.5 mm <sup>2</sup> - WP25/19	2.5 mm <sup>2</sup> - WP25/19	2.5 mm <sup>2</sup> - WP25/19
Caratteristiche elettriche secondo norma Europea IEC EN 60947 - 7 - 1	Tensione Max AC/DC	800 V	800 V	800 V
	Corrente Max con sezione nominale	22 A	22 A	22 A
	Calibro	A3	A3	A3
Caratteristiche elettriche secondo norma UL	Tensione Max AC/DC	600 V	600 V	600 V
	Corrente Max con sezione nominale	20 A	20 A	20 A
	Sezione Min - Max	24-12 (AWG)	24-12 (AWG)	24-12 (AWG)
Caratteristiche elettriche secondo direttiva ATEX e normativa IEC Ex	Tensione Max AC/DC	500 V	500 V	500 V
	Corrente Max con sezione nominale	18 A	18 A	18 A
	Temperature di utilizzo Min/Max	-40 °C	-40 °C / +110 °C	-40 °C / +110 °C
Tensione impulsiva dimensionamento / grado di inquinamento	6 kV / 3	6 kV / 3	6 kV / 3	
Lunghezza spellatura	9 mm	9 mm	9 mm	
Larghezza	5.2 mm	5.2 mm	5.2 mm	
Lunghezza	71.6 mm	71.6 mm	71.6 mm	
Altezza montato su TH35-7.5/TH35-15/G32	53.8 / 61.3 / - mm	53.8 / 61.3 / - mm	53.8 / 61.3 / - mm	
Indice di temperatura materiale isolante (EN 60216 - 1)	130 °C	130 °C	130 °C	
Materiale plastico	Poliammide UL94V-0	Poliammide UL94V-0	Poliammide UL94V-0	

APPROVAZIONI



ACCESSORI				
Piastrina terminale	grigia	EFD.2/PT/GR (cod. EFD201GR)	EFD.2/PT/GR (cod. EFD201GR)	
	blu	EFD.2/PT/BL (cod. EFD201BL)	EFD.2/PT/BL (cod. EFD201BL)	
	spessore	1.5 mm	1.5 mm	1.5 mm
Ponte di parallelo	(1)	EFB.2/.../... (cod. EFB02...)	EFB.2/.../... (cod. EFB02...)	
	Portata nom. Ponte di parallelo / applicazione ATEX	22 A / 18 A	22 A / 18 A	22 A / 18 A
Diaframma colorato		DFE.2P/R (cod. DFE04R)	DFE.2P/R (cod. DFE04R)	
Siglatura	Striscia di numerazione adesiva	-	-	
	Striscia di numerazione ad incastro	-	-	
	Cartellino singolo	CNU/8/51 (cod. NU0851S), CNU/10/51 (cod. NU1051S)	CNU/8/51 (cod. NU0851S), CNU/10/51 (cod. NU1051S)	CNU/10/51 (cod. NU1051S)
	Cartellino singolo per inserimento a passo	CNU/8/51 (cod. NU0851S), CNU/10/51 (cod. NU1051S)	CNU/8/51 (cod. NU0851S), CNU/10/51 (cod. NU1051S)	CNU/10/51 (cod. NU1051S)
Blocchetto terminale	A vite TH35	BT/3 (cod. BT003)	BT/3 (cod. BT003)	
	A incastro TH35	BTO (cod. BT007)	BTO (cod. BT007)	
	A incastro TH35 e G32	BTU (cod. BT005)	BTU (cod. BT005)	
	Profilato secondo IEC 60715/TH35	PR/3/..	PR/3/..	



- Tempo di cablaggio ridotto
- Pulsante per il rilascio del cavo

	IMQ 18 ATEX 007U	IECEx IMQ 18.0002U
	I M2 Ex eb I Mb	Ex eb I Mb
	II 2G Ex eb IIC Gb	Ex eb IIC Gb

(1) Controllare il capitolo accessori per avere più dettagli



<b>VERSIONE GRIGIA</b>	<b>CODICE</b>	<b>EFD400GR</b>	<b>EFD410GR</b>	<b>EFD420GR</b>
	<b>SIGLA</b>	EFD.4/GR	EFD.4/CI/GR	EFD.4/E/GR
<b>VERSIONE BLU</b>	<b>CODICE</b>	<b>EFD400BL</b>	<b>EFD410BL</b>	
	<b>SIGLA</b>	EFD.4/BL	EFD.4/CI/BL	

**CARATTERISTICHE TECNICHE**

<b>Funzione/Tipo</b>		2 piani passanti	2 piani con connessione interna	2 piani passante + terra
<b>Sezione nominale</b>		4 mm <sup>2</sup>	4 mm <sup>2</sup>	4 mm <sup>2</sup>
<b>Capacità di connessione</b>	Conduttori flessibili	0.2-6 mm <sup>2</sup>	0.2-6 mm <sup>2</sup>	0.2-6 mm <sup>2</sup>
	Conduttori rigidi	0.2-6 mm <sup>2</sup>	0.2-6 mm <sup>2</sup>	0.2-6 mm <sup>2</sup>
	Conduttore max. con terminale - modello	4 mm <sup>2</sup> - WP40/16	4 mm <sup>2</sup> - WP40/16	4 mm <sup>2</sup> - WP40/16
<b>Caratteristiche elettriche secondo norma Europea IEC EN 60947 - 7 - 1</b>	Tensione Max AC/DC	800 V	800 V	800 V
	Corrente Max con sezione nominale	29 A	29 A	29 A
	Calibro	A4	A4	A4
<b>Caratteristiche elettriche secondo norma UL</b>	Tensione Max AC/DC	600 V	600 V	600 V
	Corrente Max con sezione nominale	30 A	30 A	30 A
	Sezione Min - Max	24-10 (AWG)	24-10 (AWG)	24-10 (AWG)
<b>Caratteristiche elettriche secondo direttiva ATEX e normativa IEC Ex</b>	Tensione Max AC/DC	500 V	500 V	500 V
	Corrente Max con sezione nominale	25 A	25 A	25 A
	Temperature di utilizzo Min/Max	-40 °C / +110 °C	-40 °C / +110 °C	-40 °C / +110 °C
<b>Tensione impulsiva dimensionamento / grado di inquinamento</b>		6 kV / 3	6 kV / 3	6 kV / 3
<b>Lunghezza spellatura</b>		10 mm	10 mm	10 mm
<b>Larghezza</b>		6.2 mm	6.2 mm	6.2 mm
<b>Lunghezza</b>		81.7 mm	81.7 mm	81.7 mm
<b>Altezza montato su TH35-7.5/TH35-15/632</b>		57.7 / 65.2 / - mm	57.7 / 65.2 / - mm	57.7 / 65.2 / - mm
<b>Indice di temperatura materiale isolante (EN 60216 - 1)</b>		130 °C	130 °C	130 °C
<b>Materiale plastico</b>		Poliammide UL94V-0	Poliammide UL94V-0	Poliammide UL94V-0

**APPROVAZIONI**



<b>ACCESSORI</b>				
<b>Piastrina terminale</b>	grigia	EFD.4/PT/GR (cod. EFD401GR)	EFD.4/PT/GR (cod. EFD401GR)	EFD.4/PT/GR (cod. EFD401GR)
	blu	EFD.4/PT/BL (cod. EFD401BL)	EFD.4/PT/BL (cod. EFD401BL)	EFD.4/PT/BL (cod. EFD401BL)
	spessore	1.5 mm	1.5 mm	1.5 mm
<b>Ponte di parallelo</b>	(1)	EFB.4/.../... (cod. EFB04...)	EFB.4/.../... (cod. EFB04...)	EFB.4/.../... (cod. EFB04...)
	Portata nom. Ponte di parallelo / applicazione ATEX	29 A / 25 A	29 A / 25 A	29 A / 25 A
<b>Diaframma colorato</b>		DFE.2P/R (cod. DFE04R)	DFE.2P/R (cod. DFE04R)	DFE.2P/R (cod. DFE04R)
<b>Siglatura</b>	Striscia di numerazione adesiva	-	-	-
	Striscia di numerazione ad incastro	-	-	-
	Cartellino singolo	CNU/8/51 (cod. NU0851S), CNU/10/51 (cod. NU1051S)	CNU/8/51 (cod. NU0851S), CNU/10/51 (cod. NU1051S)	CNU/8/51 (cod. NU0851S), CNU/10/51 (cod. NU1051S)
	Cartellino singolo per inserimento a passo	CNU/8/61 (cod. NU0861S), CNU/10/61 (cod. NU1061S)	CNU/8/61 (cod. NU0861S), CNU/10/61 (cod. NU1061S)	CNU/8/61 (cod. NU0861S), CNU/10/61 (cod. NU1061S)
<b>Blocchetto terminale</b>	A vite TH35	BT/3 (cod. BT003)	BT/3 (cod. BT003)	BT/3 (cod. BT003)
	A incastro TH35	BTO (cod. BT007)	BTO (cod. BT007)	BTO (cod. BT007)
	A incastro TH35 e G32	BTU (cod. BT005)	BTU (cod. BT005)	BTU (cod. BT005)
	Profilato secondo IEC 60715/TH35	PR/3/..	PR/3/..	PR/3/..

- Tempo di cablaggio ridotto
- Pulsante per il rilascio del cavo



[1] Controllare il capitolo accessori per avere più dettagli

<b>VERSIONE GRIGIA</b>	<b>CODICE</b>	<b>EFDS220GR</b>
	<b>SIGLA</b>	<b>EFDS.2/P/GR</b>
<b>VERSIONE BLU</b>	<b>CODICE</b>	
	<b>SIGLA</b>	

**CARATTERISTICHE TECNICHE**



<b>Funzione/Tipo</b>		2 piani passanti
<b>Sezione nominale</b>		2.5 mm <sup>2</sup>
<b>Capacità di connessione</b>	Conduttori flessibili	0.2-4 mm <sup>2</sup>
	Conduttori rigidi	0.2-4 mm <sup>2</sup>
	Conduttore max. con terminale - modello	2.5 mm <sup>2</sup> - WP25/19
<b>Caratteristiche elettriche secondo norma Europea IEC EN 60947 - 7 - 1</b>	Tensione Max AC/DC	630 V
	Corrente Max con sezione nominale	20 A
	Calibro	A3
<b>Caratteristiche elettriche secondo norma UL</b>	Tensione Max AC/DC	300 V
	Corrente Max con sezione nominale	20 A
	Sezione Min - Max	24-12 (AWG)
<b>Caratteristiche elettriche secondo direttiva ATEX e normativa IEC Ex</b>	Tensione Max AC/DC	-
	Corrente Max con sezione nominale	-
	Temperature di utilizzo Min/Max	-
<b>Tensione impulsiva dimensionamento / grado di inquinamento</b>		6 kV / 3
<b>Lunghezza spellatura</b>		9 mm
<b>Larghezza</b>		5.2 mm
<b>Lunghezza</b>		110 mm
<b>Altezza montato su TH35-7.5/TH35-15/G32</b>		54.5 / 62 / - mm
<b>Indice di temperatura materiale isolante (EN 60216 - 1)</b>		130 °C
<b>Materiale plastico</b>		Poliammide UL94V-0

**APPROVAZIONI**



<b>ACCESSORI</b>		
<b>Piastrina terminale</b>	grigia	EFDS.2/PT/GR (cod. EFDS201GR)
	blu	-
	spessore	1.5 mm
<b>Ponte di parallelo</b>	[1]	EFB.2/.../... (cod. EFB02...)
	Portata nom. Ponte di parallelo / applicazione ATEX	20 A / -
<b>Diaframma colorato</b>		-
<b>Siglatura</b>	Striscia di numerazione adesiva	-
	Striscia di numerazione ad incastro	-
	Cartellino singolo	CNU/8/51 (cod. NU0851S), CNU/10/51 (cod. NU1051S)
	Cartellino singolo per inserimento a passo	CNU/8/51 (cod. NU0851S), CNU/10/51 (cod. NU1051S)
<b>Blocchetto terminale</b>	A vite TH35	BT/3 (cod. BT003)
	A incastro TH35	BTO (cod. BT007)
	A incastro TH35 e G32	BTU (cod. BT005)
	Profilato secondo IEC 60715/TH35	PR/3/..

- Tempo di cablaggio ridotto
- Pulsante per il rilascio del cavo

	IMQ 18 ATEX 007U	IECEx IMQ 18.0002U
	I M2 Ex eb I Mb	Ex eb I Mb
	II 2G Ex eb IIC Gb	Ex eb IIC Gb

(1) Controllare il capitolo accessori per avere più dettagli



VERSIONE GRIGIA	CODICE	EFT200GR	EFT210GR	EFT220GR
	SIGLA	EFT.2/GR	EFT.2/CI/GR	EFT.2/E/GR
VERSIONE BLU	CODICE	EFT200BL	EFT210BL	
	SIGLA	EFT.2/BL	EFT.2/CI/BL	

**CARATTERISTICHE TECNICHE**

Funzione/Tipo	3 piani passanti	3 piani con connessione interna	3 piani - 2 passanti + terra	
Sezione nominale	2.5 mm <sup>2</sup>	2.5 mm <sup>2</sup>	2.5 mm <sup>2</sup>	
Capacità di connessione	Conduttori flessibili	0.2-4 mm <sup>2</sup>	0.2-4 mm <sup>2</sup>	
	Conduttori rigidi	0.2-4 mm <sup>2</sup>	0.2-4 mm <sup>2</sup>	
	Conduttore max. con terminale - modello	2.5 mm <sup>2</sup> - WP25/19	2.5 mm <sup>2</sup> - WP25/19	2.5 mm <sup>2</sup> - WP25/19
Caratteristiche elettriche secondo norma Europea IEC EN 60947 - 7 - 1	Tensione Max AC/DC	800 V	800 V	800 V
	Corrente Max con sezione nominale	24 A	24 A	24 A
	Calibro	A3	A3	A3
Caratteristiche elettriche secondo norma UL	Tensione Max AC/DC	600 V	600 V	600 V
	Corrente Max con sezione nominale	20 A	20 A	20 A
	Sezione Min - Max	24-12 (AWG)	24-12 (AWG)	24-12 (AWG)
Caratteristiche elettriche secondo direttiva ATEX e normativa IEC Ex	Tensione Max AC/DC	320 V	320 V	320 V
	Corrente Max con sezione nominale	20 A	20 A	20 A
	Temperature di utilizzo Min/Max	-40 °C / +110 °C	-40 °C / +110 °C	-40 °C / +110 °C
Tensione impulsiva dimensionamento / grado di inquinamento	6 kV / 3	6 kV / 3	6 kV / 3	
Lunghezza spellatura	9 mm	9 mm	9 mm	
Larghezza	5.2 mm	5.2 mm	5.2 mm	
Lunghezza	106.2 mm	106.2 mm	106.2 mm	
Altezza montato su TH35-7.5/TH35-15/G32	68.4 / 75.9 / - mm	68.4 / 75.9 / - mm	68.4 / 75.9 / - mm	
Indice di temperatura materiale isolante (EN 60216 - 1)	130 °C	130 °C	130 °C	
Materiale plastico	Poliammide UL94V-0	Poliammide UL94V-0	Poliammide UL94V-0	

**APPROVAZIONI**



ACCESSORI			
Piastrina terminale	grigia	EFT.2/PT/GR (cod. EFT201GR)	EFT.2/PT/GR (cod. EFT201GR)
	blu	EFT.2/PT/BL (cod. EFT201BL)	EFT.2/PT/BL (cod. EFT201BL)
	spessore	1.5 mm	1.5 mm
Ponte di parallelo	(1)	EFB.2/.../... (cod. EFB02...)	EFB.2/.../... (cod. EFB02...)
	Portata nom. Ponte di parallelo / applicazione ATEX	24 A / 18 A	24 A / 18 A
Diaframma colorato		-	-
Siglatura	Striscia di numerazione adesiva	-	-
	Striscia di numerazione ad incastro	-	-
	Cartellino singolo	CNU/8/51 (cod. NU0851S), CNU/10/51 (cod. NU1051S)	CNU/8/51 (cod. NU0851S), CNU/10/51 (cod. NU1051S)
	Cartellino singolo per inserimento a passo	CNU/8/51 (cod. NU0851S), CNU/10/51 (cod. NU1051S)	CNU/8/51 (cod. NU0851S), CNU/10/51 (cod. NU1051S)
Blocchetto terminale	A vite TH35	BT/3 (cod. BT003)	BT/3 (cod. BT003)
	A incastro TH35	BTO (cod. BT007)	BTO (cod. BT007)
	A incastro TH35 e G32	BTU (cod. BT005)	BTU (cod. BT005)
	Profilato secondo IEC 60715/TH35	PR/3/..	PR/3/..

- Tempo di cablaggio ridotto
- Pulsante per il rilascio del cavo



	IMQ 18 ATEX 007U	IECEx IMQ 18.0002U
	I M2 Ex eb I Mb	Ex eb I Mb
	II 2G Ex eb IIC Gb	Ex eb IIC Gb

[1] Controllare il capitolo accessori per avere più dettagli

<b>VERSIONE GRIGIA</b>	<b>CODICE</b>	<b>EFT250GR</b>
	<b>SIGLA</b>	EFT.2/S/GR
<b>VERSIONE BLU</b>	<b>CODICE</b>	
	<b>SIGLA</b>	



**CARATTERISTICHE TECNICHE**

<b>Funzione/Tipo</b>	3 piani - per sensori	
<b>Sezione nominale</b>	2.5 mm <sup>2</sup>	
<b>Capacità di connessione</b>	Conduttori flessibili	0.2-4 mm <sup>2</sup>
	Conduttori rigidi	0.2-4 mm <sup>2</sup>
	Conduttore max. con terminale - modello	2.5 mm <sup>2</sup> - WP25/19
<b>Caratteristiche elettriche secondo norma Europea IEC EN 60947 - 7 - 1</b>	Tensione Max AC/DC	250 V
	Corrente Max con sezione nominale	23 A
	Calibro	A3
<b>Caratteristiche elettriche secondo norma UL</b>	Tensione Max AC/DC	300 V
	Corrente Max con sezione nominale	20 A
	Sezione Min - Max	24-12 (AWG)
<b>Caratteristiche elettriche secondo direttiva ATEX e normativa IEC Ex</b>	Tensione Max AC/DC	200 V
	Corrente Max con sezione nominale	21 A
	Temperature di utilizzo Min/Max	-40 °C / +110 °C
<b>Tensione impulsiva dimensionamento / grado di inquinamento</b>	6 kV / 3	
<b>Lunghezza spellatura</b>	9 mm	
<b>Larghezza</b>	5.2 mm	
<b>Lunghezza</b>	89 mm	
<b>Altezza montato su TH35-7.5/TH35-15/G32</b>	43.9 / 51.4 / - mm	
<b>Indice di temperatura materiale isolante (EN 60216 - 1)</b>	130 °C	
<b>Materiale plastico</b>	Poliammide UL94V-0	

**APPROVAZIONI**



<b>ACCESSORI</b>		
<b>Piastrina terminale</b>	grigia	EFT.2/S/PT/GR (cod. EFT251GR)
	blu	-
	spessore	1.5 mm
<b>Ponte di parallelo</b>	[1]	EFB.2/.../... (cod. EFB02...)
	Portata nom. Ponte di parallelo / applicazione ATEX	24 A / 18 A
<b>Diaframma colorato</b>		-
<b>Siglatura</b>	Striscia di numerazione adesiva	-
	Striscia di numerazione ad incastro	-
	Cartellino singolo	CNU/8/51 (cod. NU0851S), CNU/10/51 (cod. NU1051S)
	Cartellino singolo per inserimento a passo	CNU/8/51 (cod. NU0851S), CNU/10/51 (cod. NU1051S)
<b>Blocchetto terminale</b>	A vite TH35	BT/3 (cod. BT003)
	A incastro TH35	BT0 (cod. BT007)
	A incastro TH35 e G32	BTU (cod. BT005)
	Profilato secondo IEC 60715/TH35	PR/3/..

- Tempo di cablaggio ridotto
- Pulsante per il rilascio del cavo



[1] Controllare il capitolo accessori per avere più dettagli

VERSIONE GRIGIA	CODICE SIGLA	EFS200GR EFS.2/GR	EFS400GR EFS.4/GR
VERSIONE BLU	CODICE SIGLA	EFS200BL EFS.2/BL	EFS400BL EFS.4/BL

**CARATTERISTICHE TECNICHE**



Funzione/Tipo	Sezionabile	Sezionabile
<b>Sezione nominale</b>	2.5 mm <sup>2</sup>	4 mm <sup>2</sup>
<b>Capacità di connessione</b>	Conduttori flessibili	0.2-4 mm <sup>2</sup>
	Conduttori rigidi	0.2-4 mm <sup>2</sup>
	Conduttore con terminale - modello	2.5 mm <sup>2</sup> - WP25/19
<b>Caratteristiche elettriche secondo norma Europea IEC EN 60947 - 7 - 1</b>	Tensione Max AC/DC	630 V
	Corrente Max con sezione nominale	13 A
	Calibro	A3
<b>Caratteristiche elettriche secondo norma UL</b>	Tensione Max AC/DC	300 V
	Corrente Max con sezione nominale	12 A
	Sezione Min - Max	24-12 (AWG)
<b>Caratteristiche elettriche secondo direttiva ATEX e normativa IEC Ex</b>	Tensione Max AC/DC	-
	Corrente Max con sezione nominale	-
	Temperature di utilizzo Min/Max	-
<b>Tensione impulsiva dimensionamento / grado di inquinamento</b>	4 kV / 3	4 kV / 3
<b>Lunghezza spellatura</b>	9 mm	10 mm
<b>Larghezza (passo)</b>	5.2 mm	6.2 mm
<b>Lunghezza</b>	49.6 mm	55.2 mm
<b>Altezza montato su TH35-7.5/TH35-15/G32</b>	41.2 / 48.7 / - mm	41.2 / 48.7 / - mm
<b>Indice di temperatura materiale isolante (EN 60216 - 1)</b>	130 °C	130 °C
<b>Materiale plastico</b>	Poliammide UL94V-0	Poliammide UL94V-0

**APPROVAZIONI**



ACCESSORI			
<b>Piastrina terminale</b>	grigia	EFC.2/PT/GR (cod. EFC201GR)	EFC.4/PT/GR (cod. EFC401GR)
	blu	EFC.2/PT/BL (cod. EFC201BL)	EFC.4/PT/BL (cod. EFC401BL)
	spessore	1.5 mm	1.5 mm
<b>Ponte di parallelo</b>	[1]	EFB.2/.../... (cod. EFB02...)	EFB.4/.../... (cod. EFB04...)
	Portata nom. Ponte di parallelo / applicazione ATEX	24 A	32 A
<b>Diaframma separazione morsetti</b>		DFF.1+1/R (cod. DFF01R)	DFF.1+1/R (cod. DFF01R)
<b>Siglatura</b>	Cartellino singolo	CNU/8/51 (cod. NU0851S), CNU/10/51 (cod. NU1051S)	CNU/8/51 (cod. NU0851S), CNU/10/51 (cod. NU1051S)
	Cartellino singolo per inserimento a passo	CNU/8/51 (cod. NU0851S), CNU/10/51 (cod. NU1051S)	CNU/8/61 (cod. NU0861S), CNU/10/61 (cod. NU1061S)
<b>Blocchetto terminale</b>	A vite TH35	BT/3 (cod. BT003)	BT/3 (cod. BT003)
	A incastro TH35	BTO (cod. BT007)	BTO (cod. BT007)
	A incastro TH35 e G32	BTU (cod. BT005)	BTU (cod. BT005)
	Profilato secondo IEC 60715/TH35	PR/3/..	PR/3/..

- Tempo di cablaggio ridotto
- Pulsante per il rilascio del cavo



[1] Controllare il capitolo accessori per avere più dettagli

VERSIONE GRIGIA	CODICE SIGLA	EFDS200GR	EFDS.2/GR	EFDS210GR	EFDS.2/15/GR
VERSIONE BLU	CODICE SIGLA				

**CARATTERISTICHE TECNICHE**

Funzione/Tipo	2 piani sezionabili	2 piani (passante + sezionabile)
Sezione nominale	2.5 mm <sup>2</sup>	2.5 mm <sup>2</sup>
Capacità di connessione	Conduttori flessibili	0.2-4 mm <sup>2</sup>
	Conduttori rigidi	0.2-4 mm <sup>2</sup>
	Conduttore con terminale - modello	2.5 mm <sup>2</sup> - WP25/19
Caratteristiche elettriche secondo norma Europea IEC EN 60947 - 7 - 1	Tensione Max AC/DC	630 V
	Corrente Max con sezione nominale	17 A
	Calibro	A3
Caratteristiche elettriche secondo norma UL	Tensione Max AC/DC	300 V
	Corrente Max con sezione nominale	12 A
	Sezione Min - Max	24-12 (AWG)
Caratteristiche elettriche secondo direttiva ATEX e normativa IEC Ex	Tensione Max AC/DC	-
	Corrente Max con sezione nominale	-
	Temperature di utilizzo Min/Max	-
Tensione impulsiva dimensionamento / grado di inquinamento	6 kV / 3	6 kV / 3
Lunghezza spellatura	9 mm	9 mm
Larghezza (passo)	5.2 mm	5.2 mm
Lunghezza	110 mm	110 mm
Altezza montato su TH35-7.5/TH35-15/G32	54 / 61.5 / - mm	54 / 61.5 / - mm
Indice di temperatura materiale isolante (EN 60216 - 1)	130 °C	130 °C
Materiale plastico	Poliammide UL94V-0	Poliammide UL94V-0

**APPROVAZIONI**



ACCESSORI			
Piastrina terminale	grigia	EFDS.2/PT/GR (cod. EFDS201GR)	EFDS.2/PT/GR (cod. EFDS201GR)
	blu	-	-
	spessore	1.5 mm	1.5 mm
Ponte di parallelo	[1]	EFB.2/.../... (cod. EFB02...)	EFB.2/.../... (cod. EFB02...)
	Portata nom. Ponte di parallelo / applicazione ATEX	17 A / -	17 A / -
Diaframma separazione morsetti		-	-
Siglatura	Cartellino singolo	CNU/8/51 (cod. NU0851S), CNU/10/51 (cod. NU1051S)	CNU/8/51 (cod. NU0851S), CNU/10/51 (cod. NU1051S)
	Cartellino singolo per inserimento a passo	CNU/8/51 (cod. NU0851S), CNU/10/51 (cod. NU1051S)	CNU/8/51 (cod. NU0851S), CNU/10/51 (cod. NU1051S)
Blocchetto terminale	A vite TH35	BT/3 (cod. BT003)	BT/3 (cod. BT003)
	A incastro TH35	BTO (cod. BT007)	BTO (cod. BT007)
	A incastro TH35 e G32	BTU (cod. BT005)	BTU (cod. BT005)
	Profilato secondo IEC 60715/TH35	PR/3/..	PR/3/..

- Tempo di cablaggio ridotto
- Pulsante per il rilascio del cavo



[1] Controllare il capitolo accessori per avere più dettagli

VERSIONE GRIGIA	CODICE	EFF400GR	EFF448GR	EFF423GR
	SIGLA	EFF.4/GR	EFF.4/C48/GR	EFF.4/C230/GR
VERSIONE BLU	CODICE	EFF400BL		
	SIGLA	EFF.4/BL		

**CARATTERISTICHE TECNICHE**

Funzione/Tipo	Porta fusibile 5x20	Porta fusibile 5x20 con segnalazione	Porta fusibile 5x20 con segnalazione	
Sezione nominale	4 mm <sup>2</sup>	4 mm <sup>2</sup>	4 mm <sup>2</sup>	
Capacità di connessione	Conduttori flessibili	0.2-6 mm <sup>2</sup>	0.2-6 mm <sup>2</sup>	
	Conduttori rigidi	0.2-6 mm <sup>2</sup>	0.2-6 mm <sup>2</sup>	
	Conduttore max. con terminale - modello	4 mm <sup>2</sup> - WP40/16	4 mm <sup>2</sup> - WP40/16	4 mm <sup>2</sup> - WP40/16
Caratteristiche elettriche secondo norma Europea IEC EN 60947 - 7 - 1	Tensione Max AC/DC	630 V	48 V	230 V
	Corrente Max con sezione nominale	6.3 A (1)	6.3 A (1)	6.3 A (1)
	Calibro	A4	A4	A4
Caratteristiche elettriche secondo norma UL	Tensione Max AC/DC	600 V	48 V	230 V
	Corrente Max con sezione nominale	6.3 A (1)	6.3 A (1)	6.3 A (1)
	Sezione Min - Max	24-10 (AWG)	24-10 (AWG)	24-10 (AWG)
Tensione impulsiva dimensionamento / grado di inquinamento	4 kV / 3	4 kV / 3	4 kV / 3	
Lunghezza spellatura	10 mm	10 mm	10 mm	
Larghezza (passo)	6.2 mm	6.2 mm	6.2 mm	
Lunghezza	55.2 mm	55.2 mm	55.2 mm	
Altezza montato su TH35-7.5/TH35-15/G32	67.1 / 74.6 / - mm	67.1 / 74.6 / - mm	67.1 / 74.6 / - mm	
Indice di temperatura materiale isolante (EN 60216 - 1)	130 °C	130 °C	130 °C	
Materiale plastico	Poliammide UL94V-0	Poliammide UL94V-0	Poliammide UL94V-0	

**APPROVAZIONI**



ACCESSORI				
Piastrina terminale	grigia	EFC.4/PT/GR (cod. EFC401GR)	EFC.4/PT/GR (cod. EFC401GR)	EFC.4/PT/GR (cod. EFC401GR)
	blu	EFC.4/PT/BL (cod. EFC401BL)	EFC.4/PT/BL (cod. EFC401BL)	EFC.4/PT/BL (cod. EFC401BL)
	spessore	1.5 mm	1.5 mm	1.5 mm
Ponte di parallelo	Portata nom. IEC / ATEX	EFB.4/.../... (cod. EFB04...)	EFB.4/.../... (cod. EFB04...)	EFB.4/.../... (cod. EFB04...)
	Diaframma separazione morsetti	DFE.1+1/R (cod. DFE01R)	DFE.1+1/R (cod. DFE01R)	DFE.1+1/R (cod. DFE01R)
Siglatura	Cartellino nominat. singolo	CNU/8/51 (cod. NU0851S), CNU/10/51 (cod. NU1051S)	CNU/8/61 (cod. NU0861S), CNU/10/61 (cod. NU1061S)	CNU/8/51 (cod. NU0851S), CNU/10/51 (cod. NU1051S)
	Cartellino singolo per inserimento a passo	CNU/8/61 (cod. NU0861S), CNU/10/61 (cod. NU1061S)	CNU/8/61 (cod. NU0861S), CNU/10/61 (cod. NU1061S)	CNU/8/61 (cod. NU0861S), CNU/10/61 (cod. NU1061S)
Fusibile		5x20 mm (1)	5x20 mm (1)	5x20 mm (1)
Elemento conduttivo		CO/5 (cod. VL103)	CO/5 (cod. VL103)	CO/5 (cod. VL103)
Circuito di segnalazione 12...48 V		CIL/12-24-48 (cod. CB518)	Già installato	-
Circuito di segnalazione 110...230 V		CIL/115-230 (cod. CB523)	-	Già installato
Blocchetto terminale	A vite TH35	BT/3 (cod. BT003)	BT/3 (cod. BT003)	BT/3 (cod. BT003)
	A incastro TH35	BTO (cod. BT007)	BTO (cod. BT007)	BTO (cod. BT007)
	A incastro TH35 e G32	BTU (cod. BT005)	BTU (cod. BT005)	BTU (cod. BT005)
	Profilato secondo IEC 60715/TH35	PR/3/..	PR/3/..	PR/3/..

# MORSETTI A MOLLA CON TECNOLOGIA PUSH-IN PORTA FUSIBILE A DUE PIANI



- Per fusibili 5x20 mm
- Con possibilità di evidenziare l'interruzione del fusibile mediante apposito accessorio
- Con possibilità di montare cartuccia accessoria con diodo da 1 A o 3 A
- **ATTENZIONE:** inserire una piastrina terminale tra due morsetti adiacenti, a causa della differenza di spessore fra la cartuccia ed il morsetto stesso.

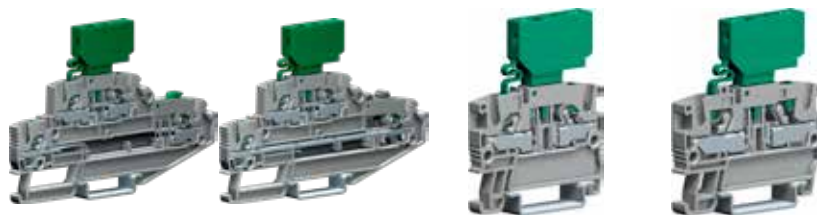

Per maggiori dettagli sugli accessori, consultare i relativi capitoli  
(1) Limite di omologazione del fusibile

VERSIONE GRIGIA	CODICE SIGLA	EFDS202GR CPFE.2 + EFDS.2/GR	EFDS212GR CPFE.2 + EFDS.2/15/GR	EFS202GR CPFE.2 + EFS.2/GR	EFS402GR CPFE.4 + EFS.4/GR
<b>CARATTERISTICHE TECNICHE</b>					
<b>Funzione/Tipo</b>		2 piani (porta fusibile + sezionabile)	3 piani (porta fusibile + passante)	Porta fusibile 5x20	Porta fusibile 5x20
<b>Sezione nominale</b>		2.5 mm <sup>2</sup>	2.5 mm <sup>2</sup>	2.5 mm <sup>2</sup>	4 mm <sup>2</sup>
<b>Capacità di connessione</b>	Conduttori flessibili	0.2-4 mm <sup>2</sup>	0.2-4 mm <sup>2</sup>	0.2-4 mm <sup>2</sup>	0.2-6 mm <sup>2</sup>
	Conduttori rigidi	0.2-4 mm <sup>2</sup>	0.2-4 mm <sup>2</sup>	0.2-4 mm <sup>2</sup>	0.2-6 mm <sup>2</sup>
	Conduttore max. con terminale - modello	2.5 mm <sup>2</sup> - WP25/19	2.5 mm <sup>2</sup> - WP25/19	2.5 mm <sup>2</sup> - WP25/19	4 mm <sup>2</sup> - WP40/16
<b>Caratteristiche elettriche secondo norma Europea IEC EN 60947 - 7 - 1</b>	Tensione Max AC/DC	250 V	250 V	250 V	250 V
	Corrente Max con sezione nominale	6.3 A (1)	6.3 A (1)	6.3 A (1)	6.3 A (1)
	Calibro	A3	A3	A3	A4
<b>Caratteristiche elettriche secondo norma UL</b>	Tensione Max AC/DC	300 V	300 V	300 V	300 V
	Corrente Max con sezione nominale	6.3 A (1)	6.3 A (1)	6.3 A (1)	6.3 A (1)
	Sezione Min - Max	24-12 (AWG)	24-12 (AWG)	24-12 (AWG)	24-10 (AWG)
<b>Tensione impulsiva dimensionamento / grado di inquinamento</b>		6 kV / 3	6 kV / 3	6 kV / 3	4 kV / 3
<b>Lunghezza spellatura</b>		9 mm	9 mm	9 mm	10 mm
<b>Larghezza (passo)</b>		5.2 mm	5.2 mm	5.2 mm	6.2 mm
<b>Lunghezza</b>		110 mm	110 mm	55.2 mm	55.2 mm
<b>Altezza montato su TH35-7.5/TH35-15/632</b>		54 / 61.5 / - mm	54 / 61.5 / - mm	67.1 / 74.6 / - mm	67.1 / 74.6 / - mm
<b>Indice di temperatura materiale isolante (EN 60216 - 1)</b>		130 °C	130 °C	130 °C	130 °C
<b>Materiale plastico</b>		Poliammide UL94V-0	Poliammide UL94V-0	Poliammide UL94V-0	Poliammide UL94V-0

## APPROVAZIONI



ACCESSORI					
<b>Piastrina terminale</b>	grigia	EFDS.2/PT/GR (cod. EFDS2016R)	EFDS.2/PT/GR (cod. EFDS2016R)	EFC.2/PT/GR (cod. EFC2016R)	EFC.4/PT/GR (cod. EFC4016R)
	blu	-	-	EFT.2/PT/BL (cod. EFT2016L)	EFC.4/PT/BL (cod. EFC4016L)
	spessore	1.5 mm	1.5 mm	1.5 mm	1.5 mm
<b>Ponte di parallelo</b>		EFB.2/.../... (cod. EFB02...)	EFB.2/.../... (cod. EFB02...)	EFB.2/.../... (cod. EFB02...)	EFB.4/.../... (cod. EFB04...)
	Portata nom. IEC / ATEX	24 A	24 A	24 A	32 A
	Diaframma separazione morsetti	-	-	DFE.1+1/R (cod. DFE01R)	DFE.1+1/R (cod. DFE01R)
<b>Siglatura</b>	Cartellino nominat. singolo	CNU/8/51 (cod. NU0851S), CNU/10/51 (cod. NU1051S)	CNU/8/51 (cod. NU0851S), CNU/10/51 (cod. NU1051S)	CNU/8/51 (cod. NU0851S), CNU/10/51 (cod. NU1051S)	CNU/8/51 (cod. NU0851S), CNU/10/51 (cod. NU1051S)
	Cartellino singolo per inserimento a passo	CNU/8/51 (cod. NU0851S), CNU/10/51 (cod. NU1051S)	CNU/8/51 (cod. NU0851S), CNU/10/51 (cod. NU1051S)	CNU/8/51 (cod. NU0851S), CNU/10/51 (cod. NU1051S)	CNU/8/61 (cod. NU0861S), CNU/10/61 (cod. NU1061S)
<b>Fusibile</b>		5x20 mm (1)	5x20 mm (1)	5x20 mm (1)	5x20 mm (1)
<b>Elemento conduttivo</b>		CO/5 (cod. VL103)	CO/5 (cod. VL103)	CO/5 (cod. VL103)	CO/5 (cod. VL103)
<b>Circuito di segnalazione 12...48 V</b>		CIL/12-24-48 (cod. CB518)	CIL/12-24-48 (cod. CB518)	CIL/12-24-48 (cod. CB518)	CIL/12-24-48 (cod. CB518)
<b>Circuito di segnalazione 110...230 V</b>		CIL/115-230 (cod. CB523)	CIL/115-230 (cod. CB523)	CIL/115-230 (cod. CB523)	CIL/115-230 (cod. CB523)
<b>Bloccetto terminale</b>	A vite TH35	BT/3 (cod. BT003)	BT/3 (cod. BT003)	BT/3 (cod. BT003)	BT/3 (cod. BT003)
	A incastro TH35	BTO (cod. BT007)	BTO (cod. BT007)	BTO (cod. BT007)	BTO (cod. BT007)
	A incastro TH35 e G32	BTU (cod. BT005)	BTU (cod. BT005)	BTU (cod. BT005)	BTU (cod. BT005)
	Profilato secondo IEC 60715/TH35	PR/3/..	PR/3/..	PR/3/..	PR/3/..



- Tempo di cablaggio ridotto
- Pulsante per il rilascio del cavo
- Larghezza ridotta

 IMQ 18 ATEX 007U  
I M2 Ex eb I Mb  
II 2G Ex eb IIC Gb

IECEx IMQ 18.0002U  
Ex eb I Mb  
Ex eb IIC Gb

(1) Controllare il capitolo accessori per avere più dettagli



VERSIONE GIALLO/VERDE	CODICE SIGLA	EFCE100 EFCE.1	EFCE110 EFCE.1/1+2	EFCE120 EFCE.1/2+2
<b>CARATTERISTICHE TECNICHE</b>				
<b>Funzione/Tipo</b>		Morsetto di terra	Morsetto di terra	Morsetto di terra
<b>Sezione nominale</b>		1.5 mm <sup>2</sup>	1.5 mm <sup>2</sup>	1.5 mm <sup>2</sup>
<b>Capacità di connessione</b>	Conduttori flessibili	0.2-1.5 mm <sup>2</sup>	0.2-1.5 mm <sup>2</sup>	0.2-1.5 mm <sup>2</sup>
	Conduttori rigidi	0.2-1.5 mm <sup>2</sup>	0.2-1.5 mm <sup>2</sup>	0.2-1.5 mm <sup>2</sup>
	Conduttore con terminale - modello	1.5 mm <sup>2</sup> - WP15/14	1.5 mm <sup>2</sup> - WP15/14	1.5 mm <sup>2</sup> - WP15/14
<b>Caratteristiche elettriche secondo norma Europea IEC EN 60947 - 7 - 2</b>	Tensione Max AC/DC	-	-	-
	Corrente Max con sezione nominale	-	-	-
	Calibro	A1 - B1	A1 - B1	A1 - B1
<b>Caratteristiche elettriche secondo norma UL</b>	Tensione Max AC/DC	300 V	300 V	300 V
	Corrente Max con sezione nominale	-	-	-
	Sezione Min - Max	26-14 (AWG)	26-14 (AWG)	26-14 (AWG)
<b>Caratteristiche elettriche secondo direttiva ATEX e normativa IEC Ex</b>	Tensione Max AC/DC	-	-	-
	Corrente Max con sezione nominale	-	-	-
	Temperature di utilizzo Min/Max	-40 °C / +110 °C	-40 °C / +110 °C	-40 °C / +110 °C
<b>Tensione impulsiva dimensionamento / grado di inquinamento</b>		6 kV / 3	6 kV / 3	6 kV / 3
<b>Lunghezza spellatura</b>		8 mm	8 mm	8 mm
<b>Larghezza (passo)</b>		3.5 mm	3.5 mm	3.5 mm
<b>Lunghezza</b>		48.4 mm	60 mm	68 mm
<b>Altezza montato su TH35-7.5/TH35-15/G32</b>		36.5 / 44 / - mm	36.5 / 44 / - mm	36.5 / 44 / - mm
<b>Indice di temperatura materiale isolante (EN 60216 - 1)</b>		130 °C	130 °C	130 °C
<b>Materiale plastico</b>		Poliammide UL94V-0	Poliammide UL94V-0	Poliammide UL94V-0

**APPROVAZIONI**



ACCESSORI		EFCE100	EFCE110	EFCE120
<b>Piastrina terminale</b>	grigia	EFC.1/PT/GR (cod. EFC101GR)	EFC.1/1+2/PT/GR (cod. EFC111GR)	EFC.1/2+2/PT/GR (cod. EFC121GR)
	blu	EFC.1/PT/BL (cod. EFC101BL)	EFC.1/1+2/PT/BL (cod. EFC111BL)	EFC.1/2+2/PT/BL (cod. EFC121BL)
	spessore	1.5 mm	1.5 mm	1.5 mm
<b>Diaframma separazione morsetti</b>		DFE.1+1/R (cod. DFE01R)	DFE.1+2/R (cod. DFE02R)	DFE.2+2/R (cod. DFE03R)
<b>Siglatura</b>	Striscia di numerazione adesiva	TMM102105AW (cod. TMM102105AW)	TMM102105AW (cod. TMM102105AW)	TMM102105AW (cod. TMM102105AW)
	Striscia di numerazione ad incastro	TMM102105W (cod. TMM102105W)	TMM102105W (cod. TMM102105W)	TMM102105W (cod. TMM102105W)
	Cartellino singolo	CNU/8/35 (cod. NU0835S), CNU/10/35 (cod. NU1035S)	CNU/8/35 (cod. NU0835S), CNU/10/35 (cod. NU1035S)	CNU/8/35 (cod. NU0835S), CNU/10/35 (cod. NU1035S)
	Cartellino singolo per inserimento a passo	CNU/8/35 (cod. NU0835S), CNU/10/35 (cod. NU1035S)	CNU/8/35 (cod. NU0835S), CNU/10/35 (cod. NU1035S)	CNU/8/35 (cod. NU0835S), CNU/10/35 (cod. NU1035S)
<b>Blocchetto terminale</b>	A vite TH35	BT/3 (cod. BT003)	BT/3 (cod. BT003)	BT/3 (cod. BT003)
	A incastro TH35	BTO (cod. BT007)	BTO (cod. BT007)	BTO (cod. BT007)
	A incastro TH35 e G32	BTU (cod. BT005)	BTU (cod. BT005)	BTU (cod. BT005)
	Profilato secondo IEC 60715/TH35	PR/3/..	PR/3/..	PR/3/..

- Tempo di cablaggio ridotto
- Pulsante per il rilascio del cavo

IMQ 18 ATEX 007U IECEx IMQ 18.0002U  
I M2 Ex eb I Mb Ex eb I Mb  
II 2G Ex eb IIC Gb Ex eb IIC Gb

(1) Controllare il capitolo accessori per avere più dettagli



VERSIONE GIALLO/VERDE	CODICE SIGLA	EFCE200 EFCE.2	EFCE210 EFCE.2/1+2	EFCE220 EFCE.2/2+2
<b>CARATTERISTICHE TECNICHE</b>				
<b>Funzione/Tipo</b>		Morsetto di terra	Morsetto di terra	Morsetto di terra
<b>Sezione nominale</b>		2.5 mm <sup>2</sup>	2.5 mm <sup>2</sup>	2.5 mm <sup>2</sup>
<b>Capacità di connessione</b>	Conduttori flessibili	0.2-4 mm <sup>2</sup>	0.2-4 mm <sup>2</sup>	0.2-4 mm <sup>2</sup>
	Conduttori rigidi	0.2-4 mm <sup>2</sup>	0.2-4 mm <sup>2</sup>	0.2-4 mm <sup>2</sup>
	Conduttore con terminale - modello	2.5 mm <sup>2</sup> - WP25/19	2.5 mm <sup>2</sup> - WP25/19	2.5 mm <sup>2</sup> - WP25/19
<b>Caratteristiche elettriche secondo norma Europea IEC EN 60947 - 7 - 2</b>	Tensione Max AC/DC	-	-	-
	Corrente Max con sezione nominale	-	-	-
	Calibro	A3	A3	A3
<b>Caratteristiche elettriche secondo norma UL</b>	Tensione Max AC/DC	600 V	600 V	600 V
	Corrente Max con sezione nominale	-	-	-
	Sezione Min - Max	24-12 (AWG)	24-12 (AWG)	24-12 (AWG)
<b>Caratteristiche elettriche secondo direttiva ATEX e normativa IEC Ex</b>	Tensione Max AC/DC	-	-	-
	Corrente Max con sezione nominale	-	-	-
	Temperature di utilizzo Min/Max	-40 °C / +110 °C	-40 °C / +110 °C	-40 °C / +110 °C
<b>Tensione impulsiva dimensionamento / grado di inquinamento</b>		6 kV / 3	6 kV / 3	6 kV / 3
<b>Lunghezza spellatura</b>		9 mm	9 mm	9 mm
<b>Larghezza (passo)</b>		5.2 mm	5.2 mm	5.2 mm
<b>Lunghezza</b>		51.1 mm	64.6 mm	78.1 mm
<b>Altezza montato su TH35-7.5/TH35-15/G32</b>		39.2 / 46.7 / - mm	39.2 / 46.7 / - mm	39.2 / 46.7 / - mm
<b>Indice di temperatura materiale isolante (EN 60216 - 1)</b>		130 °C	130 °C	130 °C
<b>Materiale plastico</b>		Poliammide UL94V-0	Poliammide UL94V-0	Poliammide UL94V-0
<b>APPROVAZIONI</b>				
<b>ACCESSORI</b>				
<b>Piastrina terminale</b>	grigia	EFC.2/PT/GR (cod. EFC201GR)	EFC.2/1+2/PT/GR (cod. EFC211GR)	EFC.2/2+2/PT/GR (cod. EFC221GR)
	blu	EFC.2/PT/BL (cod. EFC201BL)	EFC.2/1+2/PT/BL (cod. EFC211BL)	EFC.2/2+2/PT/BL (cod. EFC221BL)
	spessore	1.5 mm	1.5 mm	1.5 mm
<b>Diaframma separazione morsetti</b>		DFE.1+1/R (cod. DFE01R)	DFE.1+2/R (cod. DFE02R)	DFE.2+2/R (cod. DFE03R)
<b>Siglatura</b>	Striscia di numerazione adesiva	TMM102105AW (cod. TMM102105AW)	TMM102105AW (cod. TMM102105AW)	TMM102105AW (cod. TMM102105AW)
	Striscia di numerazione ad incastro	TMM102105W (cod. TMM102105W)	TMM102105W (cod. TMM102105W)	TMM102105W (cod. TMM102105W)
	Cartellino singolo	CNU/8/51 (cod. NU0851S), CNU/10/51 (cod. NU1051S)	CNU/8/51 (cod. NU0851S), CNU/10/51 (cod. NU1051S)	CNU/8/51 (cod. NU0851S), CNU/10/51 (cod. NU1051S)
	Cartellino singolo per inserimento a passo	CNU/8/51 (cod. NU0851S), CNU/10/51 (cod. NU1051S)	CNU/8/51 (cod. NU0851S), CNU/10/51 (cod. NU1051S)	CNU/8/51 (cod. NU0851S), CNU/10/51 (cod. NU1051S)
<b>Blocchetto terminale</b>	A vite TH35	BT/3 (cod. BT003)	BT/3 (cod. BT003)	BT/3 (cod. BT003)
	A incastro TH35	BTO (cod. BT007)	BTO (cod. BT007)	BTO (cod. BT007)
	A incastro TH35 e G32	BTU (cod. BT005)	BTU (cod. BT005)	BTU (cod. BT005)
	Profilato secondo IEC 60715/TH35	PR/3/..	PR/3/..	PR/3/..

- Tempo di cablaggio ridotto
- Pulsante per il rilascio del cavo

	IMQ 18 ATEX 007U	IECEx IMQ 18.0002U
	I M2 Ex eb I Mb	Ex eb I Mb
	II 2G Ex eb IIC Gb	Ex eb IIC Gb

(1) Controllare il capitolo accessori per avere più dettagli



VERSIONE GIALLO/VERDE	CODICE SIGLA	EFCE400 EFCE.4	EFCE410 EFCE.4/1+2	EFCE420 EFCE.4/2+2
-----------------------	-----------------	-------------------	-----------------------	-----------------------

CARATTERISTICHE TECNICHE	EFCE400	EFCE410	EFCE420	
<b>Funzione/Tipo</b>	Morsetto di terra	Morsetto di terra	Morsetto di terra	
<b>Sezione nominale</b>	4 mm <sup>2</sup>	4 mm <sup>2</sup>	4 mm <sup>2</sup>	
<b>Capacità di connessione</b>	Conduttori flessibili	0.2-6 mm <sup>2</sup>	0.2-6 mm <sup>2</sup>	
	Conduttori rigidi	0.2-6 mm <sup>2</sup>	0.2-6 mm <sup>2</sup>	
	Conduttore con terminale - modello	4 mm <sup>2</sup> - WP40/16	4 mm <sup>2</sup> - WP40/16	4 mm <sup>2</sup> - WP40/16
<b>Caratteristiche elettriche secondo norma Europea IEC EN 60947 - 7 - 2</b>	Tensione Max AC/DC	-	-	-
	Corrente Max con sezione nominale	-	-	-
	Calibro	A4	A4	A4
<b>Caratteristiche elettriche secondo norma UL</b>	Tensione Max AC/DC	600 V	600 V	600 V
	Corrente Max con sezione nominale	-	-	-
	Sezione Min - Max	24-10 [AWG]	24-10 [AWG]	24-10 [AWG]
<b>Caratteristiche elettriche secondo direttiva ATEX e normativa IEC Ex</b>	Tensione Max AC/DC	-	-	-
	Corrente Max con sezione nominale	-	-	-
	Temperature di utilizzo Min/Max	-40 °C / +110 °C	-40 °C / +110 °C	-40 °C / +110 °C
<b>Tensione impulsiva dimensionamento / grado di inquinamento</b>	6 kV / 3	6 kV / 3	6 kV / 3	
<b>Lunghezza spellatura</b>	10 mm	10 mm	10 mm	
<b>Larghezza (passo)</b>	6.2 mm	6.2 mm	6.2 mm	
<b>Lunghezza</b>	55.2 mm	71.8 mm	88.4 mm	
<b>Altezza montato su TH35-7.5/TH35-15/G32</b>	39.2 / 46.7 / - mm	39.2 / 46.7 / - mm	39.2 / 46.7 / - mm	
<b>Indice di temperatura materiale isolante (EN 60216 - 1)</b>	130 °C	130 °C	130 °C	
<b>Materiale plastico</b>	Poliammide UL94V-0	Poliammide UL94V-0	Poliammide UL94V-0	

APPROVAZIONI



ACCESSORI	EFCE400	EFCE410	EFCE420	
<b>Piastrina terminale</b>	grigia	EFC.4/PT/GR (cod. EFC401GR)	EFC.4/1+2/PT/GR (cod. EFC411GR)	EFC.4/2+2/PT/GR (cod. EFC421GR)
	blu	EFC.4/PT/BL (cod. EFC401BL)	EFC.4/1+2/PT/BL (cod. EFC411BL)	EFC.4/2+2/PT/BL (cod. EFC421BL)
	spessore	1.5 mm	1.5 mm	1.5 mm
<b>Diaframma separazione morsetti</b>	DFE.1+1/R (cod. DFE01R)	DFE.1+2/R (cod. DFE02R)	DFE.2+2/R (cod. DFE03R)	
<b>Siglatura</b>	Striscia di numerazione adesiva	TMM102105AW (cod. TMM102105AW)	TMM102105AW (cod. TMM102105AW)	TMM102105AW (cod. TMM102105AW)
	Striscia di numerazione ad incastro	TMM102105W (cod. TMM102105W)	TMM102105W (cod. TMM102105W)	TMM102105W (cod. TMM102105W)
	Cartellino singolo	CNU/8/51 (cod. NU0851S), CNU/10/51 (cod. NU1051S)	CNU/8/51 (cod. NU0851S), CNU/10/51 (cod. NU1051S)	CNU/8/51 (cod. NU0851S), CNU/10/51 (cod. NU1051S)
	Cartellino singolo per inserimento a passo	CNU/8/61 (cod. NU0861S), CNU/10/61 (cod. NU1061S)	CNU/8/61 (cod. NU0861S), CNU/10/61 (cod. NU1061S)	CNU/8/61 (cod. NU0861S), CNU/10/61 (cod. NU1061S)
<b>Blocchetto terminale</b>	A vite TH35	BT/3 (cod. BT003)	BT/3 (cod. BT003)	BT/3 (cod. BT003)
	A incastro TH35	BTO (cod. BT007)	BTO (cod. BT007)	BTO (cod. BT007)
	A incastro TH35 e G32	BTU (cod. BT005)	BTU (cod. BT005)	BTU (cod. BT005)
	Profilato secondo IEC 60715/TH35	PR/3/..	PR/3/..	PR/3/..

- Tempo di cablaggio ridotto
- Pulsante per il rilascio del cavo

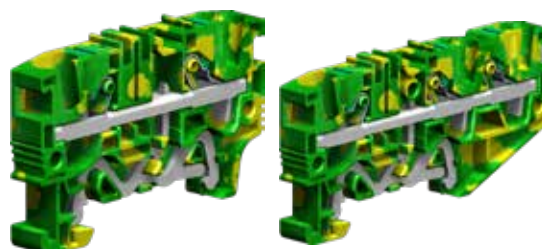

(1) Controllare il capitolo accessori per avere più dettagli

VERSIONE GIALLO/VERDE	CODICE SIGLA	EFCE600	EFCE610
		EFCE.6	EFCE.6/1+2
<b>CARATTERISTICHE TECNICHE</b>			
<b>Funzione/Tipo</b>		Morsetto di terra	Morsetto di terra
<b>Sezione nominale</b>		6 mm <sup>2</sup>	6 mm <sup>2</sup>
<b>Capacità di connessione</b>	Conduttori flessibili	0.2-10 mm <sup>2</sup>	0.2-10 mm <sup>2</sup>
	Conduttori rigidi	0.2-10 mm <sup>2</sup>	0.2-10 mm <sup>2</sup>
	Conduttore con terminale - modello	6 mm <sup>2</sup> - WP60/20	6 mm <sup>2</sup> - WP60/20
<b>Caratteristiche elettriche secondo norma Europea IEC EN 60947 - 7 - 2</b>	Tensione Max AC/DC	-	-
	Corrente Max con sezione nominale	-	-
	Calibro	A5	A5
<b>Caratteristiche elettriche secondo norma UL</b>	Tensione Max AC/DC	600 V	600 V
	Corrente Max con sezione nominale	-	-
	Sezione Min - Max	24-8 (AWG)	24-8 (AWG)
<b>Caratteristiche elettriche secondo direttiva ATEX e normativa IEC Ex</b>	Tensione Max AC/DC	-	-
	Corrente Max con sezione nominale	-	-
	Temperature di utilizzo Min/Max	-40 °C / +110 °C	-40 °C / +110 °C
<b>Tensione impulsiva dimensionamento / grado di inquinamento</b>		8 kV / 3	8 kV / 3
<b>Lunghezza spellatura</b>		12 mm	12 mm
<b>Larghezza (passo)</b>		8.2 mm	8.2 mm
<b>Lunghezza</b>		60.4 mm	78.3 mm
<b>Altezza montato su TH35-7.5/TH35-15/G32</b>		39.2 / 46.7 / - mm	39.2 / 46.7 / - mm
<b>Indice di temperatura materiale isolante (EN 60216 - 1)</b>		130 °C	130 °C
<b>Materiale plastico</b>		Poliammide UL94V-0	Poliammide UL94V-0

**APPROVAZIONI**



ACCESSORI			
<b>Piastrina terminale</b>	grigia	EFC.6/PT/GR (cod. EFC601GR)	EFC.6/PT/GR (cod. EFC601GR)
	blu	EFC.6/PT/BL (cod. EFC601BL)	EFC.6/PT/BL (cod. EFC601BL)
	spessore	1.5 mm	1.5 mm
<b>Diaframma separazione morsetti</b>		DFE.1+1/R (cod. DFE01R)	DFE.1+2/R (cod. DFE02R)
<b>Siglatura</b>	Striscia di numerazione adesiva	TMM102105AW (cod. TMM102105AW)	TMM102105AW (cod. TMM102105AW)
	Striscia di numerazione ad incastro	TMM102105W (cod. TMM102105W)	TMM102105W (cod. TMM102105W)
	Cartellino singolo	CNU/8/51 (cod. NU0851S) - CNU/10/51 (cod. NU1051S)	CNU/8/51 (cod. NU0851S) - CNU/10/51 (cod. NU1051S)
	Cartellino singolo per inserimento a passo	-	-
<b>Blocchetto terminale</b>	A vite TH35	BT/3 (cod. BT003)	BT/3 (cod. BT003)
	A incastro TH35	BTO (cod. BT007)	BTO (cod. BT007)
	A incastro TH35 e G32	BTU (cod. BT005)	BTU (cod. BT005)
	Profilato secondo IEC 60715/TH35	PR/3/..	PR/3/..

- Tempo di cablaggio ridotto
- Pulsante per il rilascio del cavo
- Larghezza ridotta

	IMQ 18 ATEX 007U	IECEx IMQ 18.0002U
	I M2 Ex eb I Mb	Ex eb I Mb
	II 2G Ex eb IIC Gb	Ex eb IIC Gb

(1) Controllare il capitolo accessori per avere più dettagli



VERSIONE GIALLO/VERDE	CODICE SIGLA	EFDE100 EFDE.1	EFDE200 EFDE.2	EFDE400 EFDE.4
<b>CARATTERISTICHE TECNICHE</b>				
<b>Funzione/Tipo</b>		Morsetto di terra a 2 piani	Morsetto di terra a 2 piani	Morsetto di terra a 2 piani
<b>Sezione nominale</b>		1.5 mm <sup>2</sup>	2.5 mm <sup>2</sup>	4 mm <sup>2</sup>
<b>Capacità di connessione</b>	Conduttori flessibili	0.2-1.5 mm <sup>2</sup>	0.2-4 mm <sup>2</sup>	0.2-6 mm <sup>2</sup>
	Conduttori rigidi	0.2-1.5 mm <sup>2</sup>	0.2-4 mm <sup>2</sup>	0.2-6 mm <sup>2</sup>
	Conduttore con terminale - modello	1.5 mm <sup>2</sup> - WP15/14	2.5 mm <sup>2</sup> - WP25/19	4 mm <sup>2</sup> - WP40/16
<b>Caratteristiche elettriche secondo norma Europea IEC EN 60947 - 7 - 2</b>	Tensione Max AC/DC	-	-	-
	Corrente Max con sezione nominale	-	-	-
	Calibro	A1 - B1	A3	A4
<b>Caratteristiche elettriche secondo norma UL</b>	Tensione Max AC/DC	300 V	600 V	600 V
	Corrente Max con sezione nominale	-	-	-
	Sezione Min - Max	26-14 [AWG]	24-12 [AWG]	24-10 [AWG]
<b>Caratteristiche elettriche secondo direttiva ATEX e normativa IEC Ex</b>	Tensione Max AC/DC	-	-	-
	Corrente Max con sezione nominale	-	-	-
	Temperature di utilizzo Min/Max	-40 °C / +110 °C	-40 °C / +110 °C	-40 °C / +110 °C
<b>Tensione impulsiva dimensionamento / grado di inquinamento</b>		6 kV / 3	6 kV / 3	6 kV / 3
<b>Lunghezza spellatura</b>		8 mm	9 mm	10 mm
<b>Larghezza (passo)</b>		3.5 mm	5.2 mm	6.2 mm
<b>Lunghezza</b>		81 mm	71.6 mm	81.7 mm
<b>Altezza montato su TH35-7.5/TH35-15/G32</b>		50 / 57.5 / - mm	53.8 / 61.3 / - mm	57.7 / 65.2 / - mm
<b>Indice di temperatura materiale isolante (EN 60216 - 1)</b>		130 °C	130 °C	130 °C
<b>Materiale plastico</b>		Poliammide UL94V-0	Poliammide UL94V-0	Poliammide UL94V-0

**APPROVAZIONI**



**ACCESSORI**

<b>Piastrina terminale</b>	grigia	EFD.1/PT/GR (cod. EFD101GR)	EFD.2/PT/GR (cod. EFD201GR)	EFD.4/PT/GR (cod. EFD401GR)
	blu	EFD.1/PT/BL (cod. EFD101BL)	EFD.2/PT/BL (cod. EFD201BL)	EFD.4/PT/BL (cod. EFD401BL)
	spessore	1.5 mm	1.5 mm	1.5 mm
<b>Diaframma separazione morsetti</b>		DFE.2P/R (cod. DFE04R)	DFE.2P/R (cod. DFE04R)	DFE.2P/R (cod. DFE04R)
<b>Siglatura</b>	Striscia di numerazione adesiva	TMM102105AW (cod. TMM102105AW)	-	-
	Striscia di numerazione ad incastro	TMM102105W (cod. TMM102105W)	-	-
	Cartellino singolo	CNU/8/35 (cod. NU0835S), CNU/10/35 (cod. NU1035S)	CNU/8/51 (cod. NU0851S), CNU/10/51 (cod. NU1051S)	CNU/8/51 (cod. NU0851S), CNU/10/51 (cod. NU1051S)
	Cartellino singolo per inserimento a passo	CNU/8/35 (cod. NU0835S), CNU/10/35 (cod. NU1035S)	CNU/8/51 (cod. NU0851S), CNU/10/51 (cod. NU1051S)	CNU/8/61 (cod. NU0861S), CNU/10/61 (cod. NU1061S)
<b>Blocchetto terminale</b>	A vite TH35	BT/3 (cod. BT003)	BT/3 (cod. BT003)	BT/3 (cod. BT003)
	A incastro TH35	BTO (cod. BT007)	BTO (cod. BT007)	BTO (cod. BT007)
	A incastro TH35 e G32	BTU (cod. BT005)	BTU (cod. BT005)	BTU (cod. BT005)
	Profilato secondo IEC 60715/TH35	PR/3/..	PR/3/..	PR/3/..

- Tempo di cablaggio ridotto
- Pulsante per il rilascio del cavo



	IMQ 18 ATEX 007U	IECEx IMQ 18.0002U
	I M2 Ex eb I Mb	Ex eb I Mb
	II 2G Ex eb IIC Gb	Ex eb IIC Gb

(1) Controllare il capitolo accessori per avere più dettagli

VERSIONE GIALLO/VERDE

CODICE  
SIGLA

EFTE200

EFTE.2

CARATTERISTICHE TECNICHE



<b>Funzione/Tipo</b>	Morsetto di terra a 3 piani	
<b>Sezione nominale</b>	2.5 mm <sup>2</sup>	
<b>Capacità di connessione</b>	Conduttori flessibili	0.2-4 mm <sup>2</sup>
	Conduttori rigidi	0.2-4 mm <sup>2</sup>
	Conduttore con terminale - modello	2.5 mm <sup>2</sup> - WP25/19
<b>Caratteristiche elettriche secondo norma Europea IEC EN 60947 - 7 - 2</b>	Tensione Max AC/DC	-
	Corrente Max con sezione nominale	-
	Calibro	A3
<b>Caratteristiche elettriche secondo norma UL</b>	Tensione Max AC/DC	600 V
	Corrente Max con sezione nominale	-
	Sezione Min - Max	24-12 [AWG]
<b>Caratteristiche elettriche secondo direttiva ATEX e normativa IEC Ex</b>	Tensione Max AC/DC	-
	Corrente Max con sezione nominale	-
	Temperature di utilizzo Min/Max	-40 °C / +110 °C
<b>Tensione impulsiva dimensionamento / grado di inquinamento</b>	6 kV / 3	
<b>Lunghezza spellatura</b>	9 mm	
<b>Larghezza (passo)</b>	5.2 mm	
<b>Lunghezza</b>	106.2 mm	
<b>Altezza montato su TH35-7.5/TH35-15/G32</b>	68.4 / 75.9 / - mm	
<b>Indice di temperatura materiale isolante (EN 60216 - 1)</b>	130 °C	
<b>Materiale plastico</b>	Poliammide UL94V-0	

APPROVAZIONI



ACCESSORI

<b>Piastrina terminale</b>	grigia	EFT.2/PT/GR (cod. EFT201GR)
	blu	-
	spessore	1.5 mm
<b>Diaframma separazione morsetti</b>	-	-
<b>Siglatura</b>	Striscia di numerazione adesiva	-
	Striscia di numerazione ad incastro	-
	Cartellino singolo	CNU/8/51 (cod. NU0851S), CNU/10/51 (cod. NU1051S)
	Cartellino singolo per inserimento a passo	CNU/8/51 (cod. NU0851S), CNU/10/51 (cod. NU1051S)
<b>Blocchetto terminale</b>	A vite TH35	BT/3 (cod. BT003)
	A incastro TH35	BTO (cod. BT007)
	A incastro TH35 e G32	BTU (cod. BT005)
	Profilato secondo IEC 60715/TH35	PR/3/..

# Morsetti a Molla



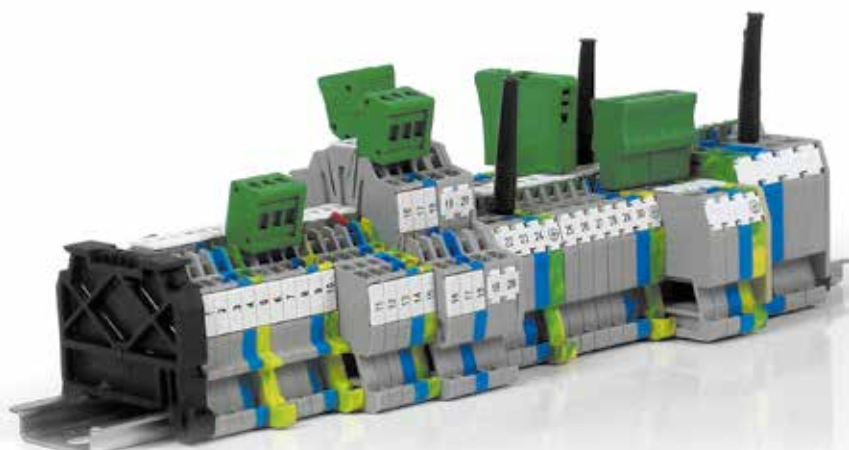

INERIS 16 ATEX 9002 UI  
I M2 Ex e I Mb  
II 2 G Ex e IIC Gb

IECEX INE 16.0032U  
Ex e I Mb  
Ex e IIC Gb

Per la realizzazione di alti volumi di cablaggio, per conduttori da 0,2 a 25 mm<sup>2</sup> e contenuti valori di intensità di corrente, Cabur propone la propria gamma di morsetti con serraggio a molla.

A protezione dell'elemento di serraggio, è presente nel corpo isolante un fermo che impedisce alla molla di andare oltre la soglia del proprio campo elastico, nel caso di azionamento da parte di mani inesperte.

L'adeguato dimensionamento del vano di introduzione cavo, rispondente ai requisiti della Norma IEC 60947-1, garantisce l'inserimento di qualsiasi tipo di conduttore della grandezza nominale, anche intestato con terminale.

La connessione che ne risulta, in rapporto alla tecnologia adottata, è della massima affidabilità e sicurezza grazie alla qualità dei materiali impiegati ed alla particolare conformazione dei componenti atti allo scopo, evitando

danneggiamenti ai trefoli dei conduttori in presenza di cavi flessibili non preparati.

L'ingresso del cavo è perpendicolare al piano di installazione determinando un ulteriore abbattimento di tempi e costi delle operazioni di cablaggio soprattutto ove gli spazi sono particolarmente angusti.

Per collegare in comune più elementi contigui, è disponibile un pratico e sicuro sistema di ponticellamento. I morsetti aventi sezioni nominali comprese tra 1,5 e 16mm<sup>2</sup> hanno la possibilità di venire collegati tra loro nei modi più disparati grazie al nostro esclusivo sistema di collegamento ad innesto rapido "Easy Bridge" (PTC), che coniuga efficienza, rapidità e flessibilità fornendo al contempo un risultato economico eccezionale; tali caratteristiche unite all'**intrinseca installazione IPXXB senza l'ausilio di ulteriori protezioni isolanti** (di cavi, morsetti e collegamenti di parallelo) risultante, garantisce una connettività superiore a quella offerta dai concorrenti.



CNU/8



SHZ

#### SISTEMI DI SIGLATURA

Nel nostro sistema di siglatura la stessa striscia di numerazione multipla (SHZ) può essere inserita ai lati del morsetto oppure nelle apposite sedi presenti nella parte superiore del morsetto stesso. Ciò significa agevole

identificazione di ciascun morsetto da ogni angolo di visuale all'interno del quadro elettrico. La numerazione può essere effettuata anche con il cartellino singolo standard tipo CNU/8.

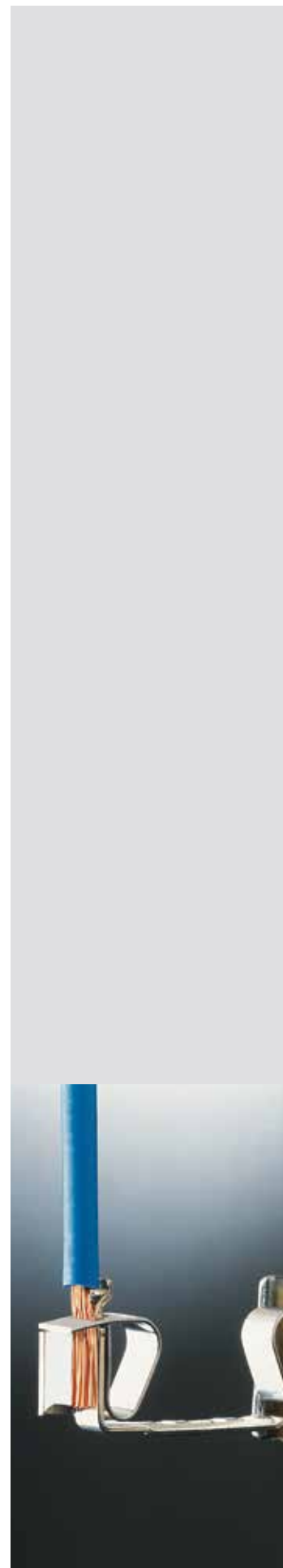





INERIS 16 ATEX 9002 U  
I M2 Ex e I Mb  
II 2 G Ex e IIC Gb

IECEx INE 16.0032U  
Ex e I Mb  
Ex e IIC Gb

(1) Controllare il capitolo accessori per avere più dettagli



VERSIONE GRIGIA	CODICE	HM400GR	HM410GR	HM420GR
	SIGLA	HMM.1/GR	HMM.1/1+2/GR	HMM.1/2+2/GR
VERSIONE BLU	CODICE	HI400	HI410	HI420
	SIGLA	HMM.1 (Ex)i	HMM.1/1+2 (Ex)i	HMM.1/2+2 (Ex)i

CARATTERISTICHE TECNICHE

Funzione/Tipo		Passante	Passante	Passante	
Sezione nominale	(mm²)	1,5	1,5	1,5	
Capacità di connessione	Conduttori flessibili	(mm²)	0,2-2,5	0,2-2,5	0,2-2,5
	Conduttori rigidi	(mm²)	0,2-2,5	0,2-2,5	0,2-2,5
	Cond. flessibile max. con terminale - tipo terminale	(mm²)	1,5-WP15/14	1,5-WP15/14	1,5-WP15/14
Caratteristiche elettriche secondo norma Europea IEC EN 60947 - 7 - 1	Tensione Max AC/DC	(V)	500	500	500
	Corrente Max con sezione nominale	(A)	17,5	17,5	17,5
	Sezione	Calibro	B2	B2	B2
Caratteristiche elettriche secondo norma UL	Tensione Max AC/DC	(V)	600	600	600
	Corrente Max con sezione nominale	(A)	15	15	15
	Sezione Min - Max	(AWG)	26-14	26-14	26-14
Caratteristiche elettriche secondo direttiva ATEX e normativa IEC Ex	Tensione Max AC/DC	(V)	400	400	400
	Corrente Max con sezione nominale	(A)	17,5	17,5	17,5
	Temperature di utilizzo Min/Max	(°C)	-40 +80	-40 +80	-40 +80
Tensione impulsiva dimensionamento / grado di inquinamento		8 KV / 3	8 KV / 3	8 KV / 3	
Lunghezza spellatura	(mm)	10	10	10	
Lunghezza	(mm)	45	56	65	
Larghezza	(mm)	4,2	4,2	4,2	
Altezza montato su TH35 / 7,5	(mm)	43	43	43	
Altezza montato su TH35 / 15	(mm)	51	51	51	
Indice di temperatura materiale isolante [EN 60216 - 1]	(°C)	130	130	130	
Materiale plastico		Poliammide UL94V-0	Poliammide UL94V-0	Poliammide UL94V-0	

APPROVAZIONI



ACCESSORI

Piastrina terminale	grigia	HMT.1/PT/GR (cod. HM401GR)	HMT.1/1+2/PT/GR (cod. HM411GR)	HMT.1/2+2/PT/GR (cod. HM421GR)
	blu	HMT.1/PT (Ex)i (cod. HI401)	HMT.1/1+2/PT (Ex)i (cod. HI411)	HMT.1/2+2/PT (Ex)i (cod. HI421)
	spessore	(mm)	1,5	1,5
Ponte di parallelo	versione PTC (1)	PTC/1/... (cod. PTC01...)	PTC/1/... (cod. PTC01...)	PTC/1/... (cod. PTC01...)
	versione PTP (1)	-	-	-
	Portata nom. Ponte di parallelo	(A)	17,5	17,5
Striscia di segnalazione presenza ponte	verde	PTC/SP (cod. PTC0990)	PTC/SP (cod. PTC0990)	PTC/SP (cod. PTC0990)
Diaframma colorato	rosso	DFH/1/R (cod. DH01R)	DFH/2/R (cod. DH02R)	DFH/3/R (cod. DH03R)
Diaframma separatori ponti	rosso	DFM/500 (cod. DF500)	DFM/500 (cod. DF500)	DFM/500 (cod. DF500)
Spina di derivazione		-	-	-
Tastatore di prova componibile		SDH/4 (cod. DH004)	SDH/4 (cod. DH004)	SDH/4 (cod. DH004)
Piastrina terminale per tastatore di prova componibile		SH4/PT (cod. DH401)	SH4/PT (cod. DH401)	SH4/PT (cod. DH401)
Striscia di numerazione		SHZ/1 (cod. SH004)	SHZ/1 (cod. SH004)	SHZ/1 (cod. SH004)
Cacciavite per l'azionamento della molla		CCH/2,5-4 (cod. CCH02)	CCH/2,5-4 (cod. CCH02)	CCH/2,5-4 (cod. CCH02)
Cartellino nominativo		SHZ/1 (cod. SH004)	SHZ/1 (cod. SH004)	SHZ/1 (cod. SH004)
Blocchetto terminale	A incastro TH35 e G32	BTU (cod. BT005)	BTU (cod. BT005)	BTU (cod. BT005)
	A incastro TH35	BTO (cod. BT007)	BTO (cod. BT007)	BTO (cod. BT007)
	A vite TH35	BT/3 (cod. BT003)	BT/3 (cod. BT003)	BT/3 (cod. BT003)



INERIS 16 ATEX 9002 U  
I M2 Ex e I Mb  
II 2 G Ex e IIC Gb

IECEX INE 16.0032U  
Ex e I Mb  
Ex e IIC Gb

(1) Controllare il capitolo accessori per avere più dettagli

VERSIONE GRIGIA	CODICE	HM500GR	HM510GR	HM520GR
	SIGLA	HMM.2/GR	HMM.2/1+2/GR	HMM.2/2+2/GR
VERSIONE BLU	CODICE	HI500	HI510	HI520
	SIGLA	HMM.2 (Ex)i	HMM.2/1+2 (Ex)i	HMM.2/2+2 (Ex)i

CARATTERISTICHE TECNICHE

Funzione/Tipo		Passante	Passante	Passante
Sezione nominale	(mm²)	2,5	2,5	2,5
Capacità di connessione	Conduttori flessibili (mm²)	0,2-4	0,2-4	0,2-4
	Conduttori rigidi (mm²)	0,2-4	0,2-4	0,2-4
Caratteristiche elettriche secondo norma Europea IEC EN 60947 - 7 - 1	Cond. flessibile max. con terminale - tipo terminale (mm²)	2,5-WP25/14	2,5-WP25/14	2,5-WP25/14
	Tensione Max AC/DC (V)	800	800	800
	Corrente Max con sezione nominale (A)	24	24	24
Caratteristiche elettriche secondo norma UL	Sezione Calibro	A3	A3	A3
	Tensione Max AC/DC (V)	600	600	600
	Corrente Max con sezione nominale (A)	20	20	20
Caratteristiche elettriche secondo direttiva ATEX e normativa IEC Ex	Sezione Min - Max (AWG)	24-12	24-12	24-12
	Tensione Max AC/DC (V)	500	500	500
	Corrente Max con sezione nominale (A)	24	24	24
Tensione impulsiva dimensionamento / grado di inquinamento	(°C)	-40 +80	-40 +80	-40 +80
Lunghezza spellatura	(mm)	8 KV / 3	8 KV / 3	8 KV / 3
Lunghezza	(mm)	10	10	10
Larghezza	(mm)	50	66	82
Altezza montato su TH35 / 7.5	(mm)	5,2	5,2	5,2
Altezza montato su TH35 / 15	(mm)	41	41	41
Indice di temperatura materiale isolante [EN 60216 - 1]	(mm)	49	49	49
Materiale plastico	(°C)	130	130	130

APPROVAZIONI

ACCESSORI

Piastrina terminale	grigia	HMT.2/PT/GR (cod. HM501GR)	HMT.2/1+2/PT/GR (cod. HM511GR)	HMT.2/2+2/PT/GR (cod. HM521GR)
	blu	HMT.2/PT (Ex)i (cod. HI501)	HMT.2/1+2/PT (Ex)i (cod. HI511)	HMT.2/2+2/PT (Ex)i (cod. HI521)
	spessore (mm)	1,5	1,5	1,5
Ponte di parallelo	versione PTC (1)	PTC/03/... (cod. PTC03...)	PTC/03/... (cod. PTC03...)	PTC/03/... (cod. PTC03...)
	versione PTP (1)	PTP/03/... (cod. PTP03...)	PTP/03/... (cod. PTP03...)	PTP/03/... (cod. PTP03...)
	Portata nom. Ponte di parallelo (A)	24	24	24
Striscia di segnalazione presenza ponte	verde	PTC/SP (cod. PTC0990)	PTC/SP (cod. PTC0990)	PTC/SP (cod. PTC0990)
Diaframma colorato	rosso	DFH/1/R (cod. DH01R)	DFH/2/R (cod. DH02R)	DFH/3/R (cod. DH03R)
Diaframma separatori ponti	rosso	-	-	-
Spina di derivazione		SDD/1 (cod. DD001)	SDD/1 (cod. DD001)	SDD/1 (cod. DD001)
Tastatore di prova componibile		SDH/5 (cod. DH005)	SDH/5 (cod. DH005)	SDH/5 (cod. DH005)
Piastrina terminale per tastatore di prova componibile		SH5/PT (cod. DH501)	SH5/PT (cod. DH501)	SH5/PT (cod. DH501)
Striscia di numerazione		CNU/8/51 (cod. NU0851S)	CNU/8/51 (cod. NU0851S)	CNU/8/51 (cod. NU0851S)
Cacciavite per l'azionamento della molla		CCH/2.5-4 (cod. CCH02)	CCH/2.5-4 (cod. CCH02)	CCH/2.5-4 (cod. CCH02)
Cartellino nominativo		CNU/8/51 (cod. NU0851S)	CNU/8/51 (cod. NU0851S)	CNU/8/51 (cod. NU0851S)
Blocchetto terminale	A incastro TH35 e G32	BTU (cod. BT005)	BTU (cod. BT005)	BTU (cod. BT005)
	A incastro TH35	BTO (cod. BT007)	BTO (cod. BT007)	BTO (cod. BT007)
	A vite TH35	BT/3 (cod. BT003)	BT/3 (cod. BT003)	BT/3 (cod. BT003)





[1] Controllare il capitolo accessori per avere più dettagli

VERSIONE GRIGIA	CODICE SIGLA	HMS20GR HMM.2/1+2/S/GR	HM170GR HMM.2/2+2/A/GR	HMS10GR HMM.2/2+2/S/GR
VERSIONE BLU	CODICE SIGLA			

**CARATTERISTICHE TECNICHE**

Funzione/Tipo		Sezionabile	Sezionabile (versione aperta)	Sezionabile
Sezione nominale	(mm <sup>2</sup> )	2,5	2,5	2,5
Capacità di connessione	Conduttori flessibili	(mm <sup>2</sup> ) 0,2-4	0,2-4	0,2-4
	Conduttori rigidi	(mm <sup>2</sup> ) 0,2-4	0,2-4	0,2-4
	Cond. flessibile max. con terminale - tipo terminale	(mm <sup>2</sup> ) 2,5-WP25/14	2,5-WP25/14	2,5-WP25/14
Caratteristiche elettriche secondo norma Europea IEC EN 60947 - 7 - 1	Tensione Max AC/DC	(V) 400	400	400
	Corrente Max con sezione nominale	(A) 16	16	16
	Sezione	Calibro A3	A3	A3
Caratteristiche elettriche secondo norma UL	Tensione Max AC/DC	(V) -	-	-
	Corrente Max con sezione nominale	(A) -	-	-
	Sezione Min - Max	(AWG) -	-	-
Caratteristiche elettriche secondo direttiva ATEX e normativa IEC Ex	Tensione Max AC/DC	(V) -	-	-
	Corrente Max con sezione nominale	(A) -	-	-
	Temperature di utilizzo Min/Max	(°C) -	-	-
Tensione impulsiva dimensionamento / grado di inquinamento		6 KV / 3	4 KV / 3	6 KV / 3
Lunghezza spellatura	(mm)	10	10	10
Lunghezza	(mm)	66	82	82
Larghezza	(mm)	5,2	5,2	5,2
Altezza montato su TH35 / 7,5	(mm)	48	37	48
Altezza montato su TH35 / 15	(mm)	56	45	56
Indice di temperatura materiale isolante [EN 60216 - 1]	(°C)	130	130	130
Materiale plastico		Poliammide UL94V-0	Poliammide UL94V-0	Poliammide UL94V-0

**APPROVAZIONI**



**ACCESSORI**

Piastrina terminale	grigia	HMT.2/1+2/PT/GR (cod. HM511GR)	HMT.2/2+2/PT/GR (cod. HM521GR)	HMT.2/2+2/PT/GR (cod. HM521GR)
	blu	-	-	-
	spessore	(mm) 1,5	1,5	1,5
Ponte di parallelo	versione PTC [1]	-	-	-
	versione PTP [1]	-	-	-
	Portata nom. Ponte di parallelo	(A) -	-	-
Striscia di segnalazione presenza ponte	verde	-	-	-
Diaframma colorato	rosso	DFH/2/R (cod. DH02R)	DFH/3/R (cod. DH03R)	DFH/3/R (cod. DH03R)
Diaframma separatori ponti	rosso	-	-	-
Spina di derivazione		SDD/1 (cod. DD001)	SDD/1 (cod. DD001)	SDD/1 (cod. DD001)
Tastatore di prova componibile		SDH/5 (cod. DH005)	SDH/5 (cod. DH005)	SDH/5 (cod. DH005)
Piastrina terminale per tastatore di prova componibile		SH5/PT (cod. DH501)	SH5/PT (cod. DH501)	SH5/PT (cod. DH501)
Striscia di numerazione		CNU/8/51 (cod. NU0851S)	CNU/8/51 (cod. NU0851S)	CNU/8/51 (cod. NU0851S)
Cacciavite per l'azionamento della molla		CCH/2,5-4 (cod. CCH02)	CCH/2,5-4 (cod. CCH02)	CCH/2,5-4 (cod. CCH02)
Cartellino nominativo		CNU/8/51 (cod. NU0851S)	CNU/8/51 (cod. NU0851S)	CNU/8/51 (cod. NU0851S)
		-	-	-
		-	-	-
Blocchetto terminale	A incastro TH35 e G32	BTU (cod. BT005)	BTU (cod. BT005)	BTU (cod. BT005)
	A incastro TH35	BTO (cod. BT007)	BTO (cod. BT007)	BTO (cod. BT007)
	A vite TH35	BT/3 (cod. BT003)	BT/3 (cod. BT003)	BT/3 (cod. BT003)



INERIS 16 ATEX 9002 U  
I M2 Ex e I Mb  
II 2 G Ex e IIC Gb

IECEX INE 16.0032U  
Ex e I Mb  
Ex e IIC Gb

(1) Controllare il capitolo accessori per avere più dettagli

VERSIONE GRIGIA	CODICE	HM250GR	HM210GR	HM220GR
	SIGLA	HMM.4/GR	HMM.4/1+2/GR	HMM.4/2+2/GR
VERSIONE BLU	CODICE	HI250	HI210	HI220
	SIGLA	HMM.4 (Ex)i	HMM.4/1+2 (Ex)i	HMM.4/2+2 (Ex)i

CARATTERISTICHE TECNICHE

Funzione/Tipo		Passante	Passante	Passante
<b>Sezione nominale</b>	[mm <sup>2</sup> ]	4	4	4
<b>Capacità di connessione</b>	Conduttori flessibili [mm <sup>2</sup> ]	0.2-6	0.2-6	0.2-6
	Conduttori rigidi [mm <sup>2</sup> ]	0.2-6	0.2-6	0.2-6
	Cond. flessibile max. con terminale - tipo terminale [mm <sup>2</sup> ]	4-WP40/16	4-WP40/16	4-WP40/16
<b>Caratteristiche elettriche secondo norma Europea IEC EN 60947 - 7 - 1</b>	Tensione Max AC/DC [V]	800	800	800
	Corrente Max con sezione nominale [A]	32	32	32
	Sezione [Calibro]	A4	A4	A4
<b>Caratteristiche elettriche secondo norma UL</b>	Tensione Max AC/DC [V]	600	600	600
	Corrente Max con sezione nominale [A]	30	30	30
	Sezione Min - Max [AWG]	28 - 10	28 - 10	28 - 10
<b>Caratteristiche elettriche secondo direttiva ATEX e normativa IEC Ex</b>	Tensione Max AC/DC [V]	500	500	500
	Corrente Max con sezione nominale [A]	32	32	32
	Temperature di utilizzo Min/Max [°C]	-40 +80	-40 +80	-40 +80
<b>Tensione impulsiva dimensionamento / grado di inquinamento</b>		8 KV / 3	8 KV / 3	8 KV / 3
<b>Lunghezza spellatura</b>	[mm]	12	12	12
<b>Lunghezza</b>	[mm]	58	78	98
<b>Larghezza</b>	[mm]	6.2	6.2	6.2
<b>Altezza montato su TH35 / 7.5</b>	[mm]	45	45	45
<b>Altezza montato su TH35 / 15</b>	[mm]	52	52	52
<b>Indice di temperatura materiale isolante [EN 60216 - 1]</b>	[°C]	130	130	130
<b>Materiale plastico</b>		Poliammide UL94V-0	Poliammide UL94V-0	Poliammide UL94V-0

APPROVAZIONI

ACCESSORI

<b>Piastrina terminale</b>	grigia	HMT.4/PT/GR (cod. HM251GR)	HMT.4/1+2/PT/GR (cod. HM211GR)	HMT.4/2+2/PT/GR (cod. HM221GR)
	blu	HMT.4/PT (Ex)i (cod. HI251)	HMT.4/1+2/PT (Ex)i (cod. HI211)	HMT.4/2+2/PT (Ex)i (cod. HI221)
	spessore [mm]	1.5	1.5	1.5
<b>Ponte di parallelo</b>	versione PTC (1)	PTC/5/... (cod. PTC05...)	PTC/5/... (cod. PTC05...)	PTC/5/... (cod. PTC05...)
	versione PTP (1)	PTP/5/... (cod. PTP05...)	PTP/5/... (cod. PTP05...)	PTP/5/... (cod. PTP05...)
	Portata nom. Ponte di parallelo [A]	32	32	32
<b>Striscia di segnalazione presenza ponte</b>	verde	PTC/SP (cod. PTC0990)	PTC/SP (cod. PTC0990)	PTC/SP (cod. PTC0990)
<b>Diaframma colorato</b>	rosso	DFH/1/R (cod. DH01R)	DFH/4/R (cod. DH04R)	DFH/4/R (cod. DH04R)
<b>Diaframma separatori ponti</b>	rosso	-	-	-
<b>Spina di derivazione</b>		SDD/1 (cod. DD001)	SDD/1 (cod. DD001)	SDD/1 (cod. DD001)
<b>Tastatore di prova componibile</b>		SDH/6 (cod. DH006)	SDH/6 (cod. DH006)	SDH/6 (cod. DH006)
<b>Piastrina terminale per tastatore di prova componibile</b>		SH6/PT (cod. DH601)	SH6/PT (cod. DH601)	SH6/PT (cod. DH601)
<b>Striscia di numerazione</b>		CNU/8/61 (cod. NU0861S)	CNU/8/61 (cod. NU0861S)	CNU/8/61 (cod. NU0861S)
<b>Cacciavite per l'azionamento della molla</b>		CCH/2.5-4 (cod. CCH02)	CCH/2.5-4 (cod. CCH02)	CCH/2.5-4 (cod. CCH02)
<b>Cartellino nominativo</b>		CNU/8/61 (cod. NU0861S)	CNU/8/51 (cod. NU0851S)	CNU/8/61 (cod. NU0861S)
<b>Bloccetto terminale</b>	A incastro TH35 e G32	BTU (cod. BT005)	BTU (cod. BT005)	BTU (cod. BT005)
	A incastro TH35	BTO (cod. BT007)	BTO (cod. BT007)	BTO (cod. BT007)
	A vite TH35	BT/3 (cod. BT003)	BT/3 (cod. BT003)	BT/3 (cod. BT003)





INERIS 16 ATEX 9002 U  
I M2 Ex e I Mb  
II 2 G Ex e IIC Gb

IECEX INE 16.0032U  
Ex e I Mb  
Ex e IIC Gb

(1) Controllare il capitolo accessori per avere più dettagli

VERSIONE GRIGIA	CODICE	HM320GR	HM330GR	HM340GR
	SIGLA	HMM.6/GR	HMM.10/GR	HMM.16/GR
VERSIONE BLU	CODICE	HI320	HI330	HI340
	SIGLA	HMM.6 (Ex)i	HMM.10 (Ex)i	HMM.16 (Ex)i

**CARATTERISTICHE TECNICHE**

Funzione/Tipo		Passante	Passante	Passante
Sezione nominale	[mm²]	6	10	16
Capacità di connessione	Conduttori flessibili	[mm²] 0.2-10	1.5-16	1.5-25
	Conduttori rigidi	[mm²] 0.2-10	1.5-16	1.5-25
	Cond. flessibile max. con terminale - tipo terminale	[mm²] 6-WP60/20	10-WP100/21	16-WP160/22
Caratteristiche elettriche secondo norma Europea IEC EN 60947 - 7 - 1	Tensione Max AC/DC	[V] 800	1000	1000
	Corrente Max con sezione nominale	[A] 41	57	76
	Sezione	Calibro A5	A6	A7
Caratteristiche elettriche secondo norma UL	Tensione Max AC/DC	[V] 600	600	600
	Corrente Max con sezione nominale	[A] 41	57	85
	Sezione Min - Max	[AWG] 24 - 8	20 - 6	18 - 4
Caratteristiche elettriche secondo direttiva ATEX e normativa IEC Ex	Tensione Max AC/DC	[V] 500	500	630
	Corrente Max con sezione nominale	[A] 41	57	76
	Temperature di utilizzo Min/Max	[°C] -40 +80	-40 +80	-40 +80
<b>Tensione impulsiva dimensionamento / grado di inquinamento</b>				
Lunghezza spellatura	[mm]	8 KV / 3 13	8 KV / 3 18	12 KV / 3 18
Lunghezza	[mm]	62	71	80
Larghezza	[mm]	8.2	10	12
Altezza montato su TH35 / 7.5	[mm]	48	53	56
Altezza montato su TH35 / 15	[mm]	56	61	64
Indice di temperatura materiale isolante [EN 60216 - 1]	[°C]	130	130	130
Materiale plastico		Poliammide UL94V-0	Poliammide UL94V-0	Poliammide UL94V-0

**APPROVAZIONI**



ACCESSORI				
Piastrina terminale	grigia	HMT.6/PT/GR (cod. HM321GR)	HMT.10/PT/GR (cod. HM331GR)	HMT.16/PT/GR (cod. HM341GR)
	blu	HMT.6/PT (Ex)i (cod. HI321)	HMT.10/PT (Ex)i (cod. HI331)	HMT.16/PT (Ex)i (cod. HI341)
	spessore	[mm] 1.5	1.5	1.5
Ponte di parallelo	versione PTC (1)	PTC/8/... (cod. PTC08...)	PTC/11/... (cod. PTC11...)	PTC/16/... (cod. PTC16...)
	versione PTP (1)	-	-	-
	Portata nom. Ponte di parallelo	[A] 41	57	76
Striscia di segnalazione presenza ponte	verde	PTC/SP (cod. PTC0990)	-	-
Diaframma colorato	rosso	DFH/1/R (cod. DH01R)	DFH/4/R (cod. DH04R)	DFH/4/R (cod. DH04R)
Diaframma separatori ponti	rosso	-	-	-
Spina di derivazione		SDD/1 (cod. DD001)	SDD/1 (cod. DD001)	SDD/1 (cod. DD001)
Tastatore di prova componibile		-	-	-
Piastrina terminale per tastatore di prova componibile		-	-	-
Striscia di numerazione		-	-	-
Cacciavite per l'azionamento della molla		CCH/6 (cod. CCH06)	CCH/6 (cod. CCH06)	CCH/6 (cod. CCH06)
		CNU/8/51 (cod. NU0851S)	CNU/8/51 (cod. NU0851S)	CNU/8/51 (cod. NU0851S)
Cartellino nominativo		-	-	-
Blocchetto terminale	A incastro TH35 e G32	BTU (cod. BT005)	BTU (cod. BT005)	BTU (cod. BT005)
	A incastro TH35	BTO (cod. BT007)	BTO (cod. BT007)	BTO (cod. BT007)
	A vite TH35	BT/3 (cod. BT003)	BT/3 (cod. BT003)	BT/3 (cod. BT003)

- Collegabili con i morsetti: HMM.2/GR, HMM.2/1+2/GR, HMM.2/2+2/GR, HMS.2/GR, HMFA.2/GR, HMM.4/GR, HMM.4/1+2/GR, HMM.4/2+2/GR, HMM.6/GR



- (1) Valore riferito al morsetto, non al ponte ripartitore di potenziale  
 (2) Controllare il capitolo accessori per avere più dettagli  
 (3) Il N° di poli da utilizzare sarà uguale al numero di morsetti da collegare compreso il ripartitore + 1. Per permettere il collegamento al morsetto ripartitore eliminare sempre il secondo pin dalla striscia del ponte PTC.

Morsettiere con ripartitore a doppia alimentazione

**SCHEMA DI COLLEGAMENTO MORSETTO RIPARTITORE HMR.16/GR A HMR.16/D/GR**

<b>VERSIONE ALIMENTAZIONE SINGOLA</b>	CODICE	<b>HM350GR</b>	
	SIGLA		<b>HMR.16/GR</b>
<b>VERSIONE ALIMENTAZIONE DOPPIA</b>	CODICE	<b>HM360GR</b>	
	SIGLA		<b>HMR.16/D/GR</b>

**CARATTERISTICHE TECNICHE**

<b>Funzione/Tipo</b>		Passante
<b>Sezione nominale</b>	(mm <sup>2</sup> )	16
<b>Capacità di connessione</b>	Conduttori flessibili	(mm <sup>2</sup> ) 1.5-25
	Conduttori rigidi	(mm <sup>2</sup> ) 1.5-25
	Conduttore flessibile max. con terminale	(mm <sup>2</sup> ) 16-WP160/22
<b>Caratteristiche elettriche secondo norma Europea IEC EN 60947 - 7 - 1</b>	Tensione Max AC/DC	(V) 800
	Corrente Max con sezione nominale	(A) 76 (1)
	Sezione	Calibro A7
<b>Caratteristiche elettriche secondo norma UL</b>	Tensione Max AC/DC	(V) 600
	Corrente Max con sezione nominale	(A) 30
	Sezione Min - Max	(AWG) 18-4
<b>Tensione impulsiva dimensionamento / grado di inquinamento</b>		12 KV / 3
<b>Lunghezza spellatura</b>	(mm)	18
<b>Lunghezza</b>	(mm)	80
<b>Larghezza</b>	(mm)	12.8
<b>Altezza montato su TH35 / 7.5</b>	(mm)	50
<b>Altezza montato su TH35 / 15</b>	(mm)	57
<b>Indice di temperatura materiale isolante [EN 60216 - 1]</b>	(°C)	130
<b>Materiale plastico</b>		Poliammide UL94V-0

**APPROVAZIONI**



**ACCESSORI**

<b>Piastrina terminale</b>	spessore	(mm)	vedere tabella
	versione PTC [2] [3]		vedere tabella
<b>Ponte di parallelo</b>	versione PTP [2] [3]		vedere tabella
	Portata nom. Ponte di parallelo	(A)	vedere tabella
<b>Striscia di segnalazione presenza ponte verde</b>			-
<b>Diaframma colorato</b>	rosso		DFH/4/R (cod. DH04R)
<b>Diaframma separatori ponti</b>	rosso		-
<b>Spina di derivazione</b>			SDD/1 (cod. DD001)
<b>Tastatore di prova componibile</b>			-
<b>Striscia di numerazione</b>			-
<b>Cacciavite per l'azionamento della molla</b>			CCH/6 (cod. CCH06)
<b>Cartellino nominativo</b>			CNU/8/51 (cod. NU0851S)
			-
<b>Blocchetto terminale</b>	A incastro TH35 e G32		BTU (cod. BT005)
	A incastro TH35		BTO (cod. BT007)
	A vite TH35		BT/3 (cod. BT003)

<b>MORSETTO COLLEGATO AL RIPARTITORE</b>	<b>HMM.2/GR</b>	<b>HMM.4/GR</b>	<b>HMM.6/GR</b>
	<b>HMM.2/1+2/GR</b>	<b>HMM.4/1+2/GR</b>	-
	<b>HMM.2/2+2/GR</b>	<b>HMM.4/2+2/GR</b>	-
	<b>HMS.2/GR</b>	-	-
	<b>HMFA.2/GR</b>	-	-
	<b>Piastrina terminale</b>	HMR.16-2/PT/GR (cod. HM352GR)	HMR.16-4/PT/GR (cod. HM354GR)
<b>Spessore (mm)</b>	1.5	1.5	1.5
<b>Ponte di parallelo fisso PTC</b>	PTC/03/... (cod. PTC03...)	PTC/05/... (cod. PTC05...)	PTC/08/... (cod. PTC08...)
<b>Ponte di parallelo fisso PTP</b>	PTP/03/... (cod. PTP03...)	PTP/05/... (cod. PTP05...)	-
<b>Portata totale (A)</b>	24	32	41

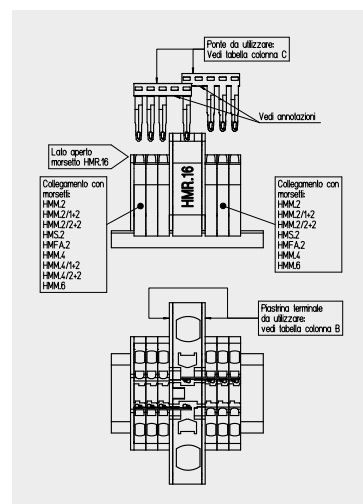

Collegamento sui 2 lati

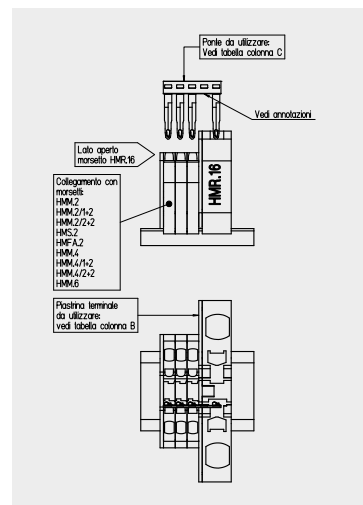

Collegamento sul lato aperto del ripartitore

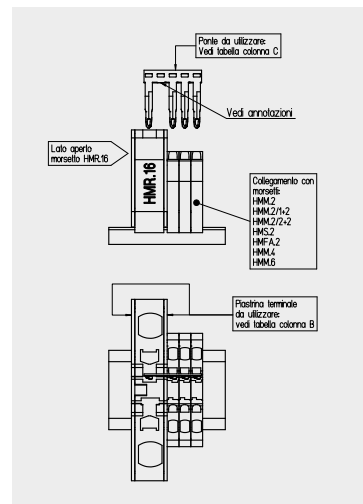







Collegamento sul lato chiuso del ripartitore



INERIS 16 ATEX 9002 U  
I M2 Ex e I Mb  
II 2 G Ex e IIC Gb

IECEx INE 16.0032U  
Ex e I Mb  
Ex e IIC Gb

(1) Controllare il capitolo accessori per avere più dettagli

VERSIONE GIALLO/VERDE		CODICE SIGLA	HT400	HT410	HT420
			HTE.1	HTE.1/1+2	HTE.1/2+2
<b>CARATTERISTICHE TECNICHE</b>					
<b>Funzione/Tipo</b>			Terra	Terra	Terra
<b>Sezione nominale</b>	[mm <sup>2</sup> ]		1,5	1,5	1,5
<b>Capacità di connessione</b>	Conduttori flessibili [mm <sup>2</sup> ]		0,2-2,5	0,2-2,5	0,2-2,5
	Conduttori rigidi [mm <sup>2</sup> ]		0,2-2,5	0,2-2,5	0,2-2,5
	Cond. flessibile max. con terminale - tipo terminale [mm <sup>2</sup> ]		1,5-WP15/14	1,5-WP15/14	1,5-WP15/14
<b>Caratteristiche elettriche secondo norma Europea IEC EN 60947 - 7 - 2</b>	Tensione Max AC/DC [V]		-	-	-
	Corrente Max con sezione nominale [A]		-	-	-
<b>Caratteristiche elettriche secondo norma UL</b>	Sezione Calibro		B2	B2	B2
	Tensione Max AC/DC [V]		600	600	600
	Corrente Max con sezione nominale [A]		-	-	-
<b>Caratteristiche elettriche secondo direttiva ATEX e normativa IEC Ex</b>	Sezione Min - Max [AWG]		26-14	26-14	26-14
	Tensione Max AC/DC [V]		400	400	400
	Corrente Max con sezione nominale [A]		17,5	17,5	17,5
	Temperature di utilizzo Min/Max [°C]		-40 +80	-40 +80	-40 +80
<b>Tensione impulsiva dimensionamento / grado di inquinamento</b>			8 KV / 3	8 KV / 3	8 KV / 3
<b>Lunghezza spellatura</b>	[mm]		10	10	10
<b>Lunghezza</b>	[mm]		50	61	65
<b>Larghezza</b>	[mm]		4,2	4,2	4,2
<b>Altezza montato su TH35 / 7.5</b>	[mm]		43	43	43
<b>Altezza montato su TH35 / 15</b>	[mm]		51	51	51
<b>Indice di temperatura materiale isolante [EN 60216 - 1]</b>	[°C]		130	130	130
<b>Materiale plastico</b>			Poliammide UL94V-0	Poliammide UL94V-0	Poliammide UL94V-0
<b>APPROVAZIONI</b>					
<b>ACCESSORI</b>					
<b>Piastrina terminale</b>	grigia		HMT.1/PT/GR (cod. HM401GR)	HMT.1/1+2/PT/GR (cod. HM411GR)	HMT.1/2+2/PT/GR (cod. HM421GR)
	blu		-	-	-
	spessore [mm]		1,5	1,5	1,5
<b>Ponte di parallelo</b>	versione PTC (1)		PTC/1/... (cod. PTC01...)	PTC/1/... (cod. PTC01...)	PTC/1/... (cod. PTC01...)
	versione PTP (1)		-	-	-
	Portata nom. Ponte di parallelo [A]		17,5	17,5	17,5
<b>Striscia di segnalazione presenza ponte</b>	verde		PTC/SP (cod. PTC0990)	PTC/SP (cod. PTC0990)	PTC/SP (cod. PTC0990)
<b>Diaframma colorato</b>	rosso		DFH/1/R (cod. DH01R)	DFH/2/R (cod. DH02R)	DFH/3/R (cod. DH03R)
<b>Diaframma separatori ponti</b>	rosso		DFM/500 (cod. DF500)	DFM/500 (cod. DF500)	DFM/500 (cod. DF500)
<b>Spina di derivazione</b>			-	-	-
<b>Tastatore di prova componibile</b>			-	-	-
<b>Piastrina terminale per tastatore di prova componibile</b>			-	-	-
<b>Striscia di numerazione</b>			SHZ/1 (cod. SH004)	SHZ/1 (cod. SH004)	SHZ/1 (cod. SH004)
<b>Cacciavite per l'azionamento della molla</b>			CCH/2.5-4 (cod. CCH02)	CCH/2.5-4 (cod. CCH02)	CCH/2.5-4 (cod. CCH02)
<b>Cartellino nominativo</b>			SHZ/1 (cod. SH004)	SHZ/1 (cod. SH004)	SHZ/1 (cod. SH004)
			-	-	-
<b>Blocchetto terminale</b>	A incastro TH35 e G32		BTU (cod. BT005)	BTU (cod. BT005)	BTU (cod. BT005)
	A incastro TH35		BTO (cod. BT007)	BTO (cod. BT007)	BTO (cod. BT007)
	A vite TH35		BT/3 (cod. BT003)	BT/3 (cod. BT003)	BT/3 (cod. BT003)





INERIS 16 ATEX 9002 U  
I M2 Ex e I Mb  
II 2 G Ex e IIC Gb

IECEX INE 16.0032U  
Ex e I Mb  
Ex e IIC Gb

(1) Controllare il capitolo accessori per avere più dettagli



VERSIONE GIALLO/VERDE

CODICE  
SIGLA

HT500

HTE.2

HT510

HTE.2/1+2

HT520

HTE.2/2+2

CARATTERISTICHE TECNICHE

Funzione/Tipo		Terra	Terra	Terra
Sezione nominale	[mm <sup>2</sup> ]	2.5	2.5	2.5
Capacità di connessione	Conduttori flessibili	[mm <sup>2</sup> ]	0.2-4	0.2-4
	Conduttori rigidi	[mm <sup>2</sup> ]	0.2-4	0.2-4
Caratteristiche elettriche secondo norma Europea IEC EN 60947 - 7 - 2	Cond. flessibile max. con terminale - tipo terminale	[mm <sup>2</sup> ]	2.5-WP25/14	2.5-WP25/14
	Tensione Max AC/DC	[V]	-	-
Caratteristiche elettriche secondo norma UL	Corrente Max con sezione nominale	[A]	-	-
	Sezione	Calibro	A3	A3
	Tensione Max AC/DC	[V]	600	600
Caratteristiche elettriche secondo direttiva ATEX e normativa IEC Ex	Corrente Max con sezione nominale	[A]	-	-
	Sezione Min - Max	[AWG]	24-12	24-12
	Tensione Max AC/DC	[V]	500	500
Caratteristiche elettriche secondo direttiva ATEX e normativa IEC Ex	Corrente Max con sezione nominale	[A]	24	24
	Temperature di utilizzo Min/Max	[°C]	-40 +80	-40 +80
Tensione impulsiva dimensionamento / grado di inquinamento		8 KV / 3	8 KV / 3	8 KV / 3
Lunghezza spellatura	[mm]	10	10	10
Lunghezza	[mm]	54	70	82
Larghezza	[mm]	5.2	5.2	5.2
Altezza montato su TH35 / 7.5	[mm]	41	41	41
Altezza montato su TH35 / 15	[mm]	49	49	49
Indice di temperatura materiale isolante [EN 60216 - 1]	[°C]	130	130	130
Materiale plastico		Poliammide UL94V-0	Poliammide UL94V-0	Poliammide UL94V-0

APPROVAZIONI



ACCESSORI







Piastrina terminale	grigia	HMT.2/PT/GR (cod. HM501GR)	HMT.2/1+2/PT/GR (cod. HM511GR)	HMT.2/2+2/PT/GR (cod. HM521GR)
	blu	-	-	-
Ponte di parallelo	spessore	[mm]	1.5	1.5
	versione PTC (1)		PTC/03/... (cod. PTC03...)	PTC/03/... (cod. PTC03...)
Striscia di segnalazione presenza ponte	versione PTP (1)		PTP/03/... (cod. PTP03...)	PTP/03/... (cod. PTP03...)
	Portata nom. Ponte di parallelo	[A]	24	24
Diaframma colorato	verde	PTC/SP (cod. PTC0990)	PTC/SP (cod. PTC0990)	PTC/SP (cod. PTC0990)
Diaframma separatori ponti	rosso	DFH/1/R (cod. DH01R)	DFH/2/R (cod. DH02R)	DFH/3/R (cod. DH03R)
Spina di derivazione		-	-	-
Tastatore di prova componibile		SDD/1 (cod. DD001)	SDD/1 (cod. DD001)	SDD/1 (cod. DD001)
Piastrina terminale per tastatore di prova componibile		-	-	-
Striscia di numerazione		CNU/8/51 (cod. NU0851S)	CNU/8/51 (cod. NU0851S)	CNU/8/51 (cod. NU0851S)
Cacciavite per l'azionamento della molla		CCH/2.5-4 (cod. CCH02)	CCH/2.5-4 (cod. CCH02)	CCH/2.5-4 (cod. CCH02)
Cartellino nominativo		CNU/8/51 (cod. NU0851S)	CNU/8/51 (cod. NU0851S)	CNU/8/51 (cod. NU0851S)
Blocchetto terminale	A incastro TH35 e G32	BTU (cod. BT005)	BTU (cod. BT005)	BTU (cod. BT005)
	A incastro TH35	BTO (cod. BT007)	BTO (cod. BT007)	BTO (cod. BT007)
	A vite TH35	BT/3 (cod. BT003)	BT/3 (cod. BT003)	BT/3 (cod. BT003)



INERIS 16 ATEX 9002 U  
I M2 Ex e I Mb  
II 2 G Ex e IIC Gb

IECEX INE 16.0032U  
Ex e I Mb  
Ex e IIC Gb

(1) Controllare il capitolo accessori per avere più dettagli

VERSIONE GIALLO/VERDE		CODICE SIGLA	HT250 HTE.4	HT260 HTE.4/1+2	HT270 HTE.4/2+2
<b>CARATTERISTICHE TECNICHE</b>					
<b>Funzione/Tipo</b>			Terra	Terra	Terra
<b>Sezione nominale</b>	[mm <sup>2</sup> ]		4	4	4
<b>Capacità di connessione</b>	Conduttori flessibili [mm <sup>2</sup> ]		0.2-6	0.2-6	0.2-6
	Conduttori rigidi [mm <sup>2</sup> ]		0.2-6	0.2-6	0.2-6
	Cond. flessibile max. con terminale - tipo terminale [mm <sup>2</sup> ]		4-WP40/16	4-WP40/16	4-WP40/16
<b>Caratteristiche elettriche secondo norma Europea IEC EN 60947 - 7 - 2</b>	Tensione Max AC/DC [V]		-	-	-
	Corrente Max con sezione nominale [A]		-	-	-
	Sezione Calibro		A4	A4	A4
<b>Caratteristiche elettriche secondo norma UL</b>	Tensione Max AC/DC [V]		600	600	600
	Corrente Max con sezione nominale [A]		-	-	-
	Sezione Min - Max [AWG]		24-10	24-10	24-10
<b>Caratteristiche elettriche secondo direttiva ATEX e normativa IEC Ex</b>	Tensione Max AC/DC [V]		500	500	500
	Corrente Max con sezione nominale [A]		32	32	32
	Temperature di utilizzo Min/Max [°C]		-40 +80	-40 +80	-40 +80
<b>Tensione impulsiva dimensionamento / grado di inquinamento</b>			8 KV / 3	8 KV / 3	8 KV / 3
<b>Lunghezza spellatura</b>	[mm]		12	12	12
<b>Lunghezza</b>	[mm]		58	78	98
<b>Larghezza</b>	[mm]		6.2	6.2	6.2
<b>Altezza montato su TH35 / 7.5</b>	[mm]		45	45	45
<b>Altezza montato su TH35 / 15</b>	[mm]		52	52	52
<b>Indice di temperatura materiale isolante [EN 60216 - 1]</b>	[°C]		130	130	130
<b>Materiale plastico</b>			Poliammide UL94V-0	Poliammide UL94V-0	Poliammide UL94V-0
<b>APPROVAZIONI</b>					
<b>ACCESSORI</b>					
<b>Piastrina terminale</b>	grigia		HMT.4/PT/GR (cod. HM251GR)	HMT.4/1+2/PT/GR (cod. HM211GR)	HMT.4/2+2/PT/GR (cod. HM221GR)
	blu		-	-	-
<b>Ponte di parallelo</b>	spessore [mm]		1.5	1.5	1.5
	versione PTC (1)		PTC/5/... (cod. PTC05...)	PTC/5/... (cod. PTC05...)	PTC/5/... (cod. PTC05...)
	versione PTP (1)		PTP/5/... (cod. PTP05...)	PTP/5/... (cod. PTP05...)	PTP/5/... (cod. PTP05...)
	Portata nom. Ponte di parallelo [A]		32	32	32
<b>Striscia di segnalazione presenza ponte</b>	verde		PTC/SP (cod. PTC0990)	PTC/SP (cod. PTC0990)	PTC/SP (cod. PTC0990)
<b>Diaframma colorato</b>	rosso		DFH/1/R (cod. DH01R)	DFH/1/R (cod. DH01R)	DFH/1/R (cod. DH01R)
<b>Diaframma separatori ponti</b>	rosso		-	-	-
<b>Spina di derivazione</b>			SDD/1 (cod. DD001)	SDD/1 (cod. DD001)	SDD/1 (cod. DD001)
<b>Tastatore di prova componibile</b>			-	-	-
<b>Piastrina terminale per tastatore di prova componibile</b>			-	-	-
<b>Striscia di numerazione</b>			CNU/8/61 (cod. NU0861S)	CNU/8/61 (cod. NU0861S)	CNU/8/61 (cod. NU0861S)
<b>Cacciavite per l'azionamento della molla</b>			CCH/2.5-4 (cod. CCH02)	CCH/2.5-4 (cod. CCH02)	CCH/2.5-4 (cod. CCH02)
<b>Cartellino nominativo</b>			CNU/8/61 (cod. NU0861S)	CNU/8/61 (cod. NU0861S)	CNU/8/61 (cod. NU0861S)
<b>Blocchetto terminale</b>	A incastro TH35 e G32		BTU (cod. BT005)	BTU (cod. BT005)	BTU (cod. BT005)
	A incastro TH35		BTO (cod. BT007)	BTO (cod. BT007)	BTO (cod. BT007)
	A vite TH35		BT/3 (cod. BT003)	BT/3 (cod. BT003)	BT/3 (cod. BT003)



INERIS 16 ATEX 9002 U  
I M2 Ex e I Mb  
II 2 G Ex e IIC Gb

IECEx INE 16.0032U  
Ex e I Mb  
Ex e IIC Gb

(1) Controllare il capitolo accessori per avere più dettagli

VERSIONE GIALLO/VERDE

CODICE

HT320

HT330

HT340

SIGLA

HTE.6

HTE.10

HTE.16

CARATTERISTICHE TECNICHE

Funzione/Tipo		Terra	Terra	Terra
Sezione nominale	(mm <sup>2</sup> )	6	10	16
Capacità di connessione	Conduttori flessibili	(mm <sup>2</sup> ) 0.2-10	1.5-16	1.5-25
	Conduttori rigidi	(mm <sup>2</sup> ) 0.2-10	1.5-16	1.5-25
	Cond. flessibile max. con terminale - tipo terminale	(mm <sup>2</sup> ) 6-WP60/20	10-WP100/21	16-WP160/22
Caratteristiche elettriche secondo norma Europea IEC EN 60947 - 7 - 2	Tensione Max AC/DC	(V) -	-	-
	Corrente Max con sezione nominale	(A) -	-	-
Caratteristiche elettriche secondo norma UL	Sezione	Calibro A5	A6	A7
	Tensione Max AC/DC	(V) 600	600	600
	Corrente Max con sezione nominale	(A) -	-	-
Caratteristiche elettriche secondo direttiva ATEX e normativa IEC Ex	Sezione Min - Max	(AWG) 24-8	20-6	18-4
	Tensione Max AC/DC	(V) 500	500	630
	Corrente Max con sezione nominale	(A) 41	57	76
	Temperature di utilizzo Min/Max	(°C) -40 +80	-40 +80	-40 +80
Tensione impulsiva dimensionamento / grado di inquinamento		8 KV / 3	12 KV / 3	12 KV / 3
Lunghezza spellatura	(mm)	13	18	18
Lunghezza	(mm)	62	71	80
Larghezza	(mm)	8.2	10	12
Altezza montato su TH35 / 7.5	(mm)	48	53	56
Altezza montato su TH35 / 15	(mm)	56	61	64
Indice di temperatura materiale isolante [EN 60216 - 1]	(°C)	130	130	130
Materiale plastico		Poliammide UL94V-0	Poliammide UL94V-0	Poliammide UL94V-0

APPROVAZIONI

ACCESSORI

		HTE.6	HTE.10	HTE.16
Piastrina terminale	grigia	HMT.6/PT/GR (cod. HM321GR)	HMT.10/PT (cod. HM331GR)	HMT.16/PT (cod. HM341GR)
	blu	-	-	-
	spessore (mm)	1.5	1.5	1.5
Ponte di parallelo	versione PTC (1)	PTC/8/... (cod. PTC08...)	PTC/11/... (cod. PTC11...)	PTC/16/... (cod. PTC16...)
	versione PTP (1)	-	-	-
	Portata nom. Ponte di parallelo (A)	41	57	76
Striscia di segnalazione presenza ponte	verde	PTC/SP (cod. PTC0990)	-	-
Diaframma colorato	rosso	DFH/1/R (cod. DH01R)	DFH/4/R (cod. DH04R)	DFH/4/R (cod. DH04R)
Diaframma separatori ponti	rosso	-	-	-
Spina di derivazione		SDD/1 (cod. DD001)	SDD/1 (cod. DD001)	SDD/1 (cod. DD001)
Tastatore di prova componibile		-	-	-
Piastrina terminale per tastatore di prova componibile		-	-	-
Striscia di numerazione		-	-	-
Cacciavite per l'azionamento della molla		CCH/6 (cod. CCH06)	CCH/6 (cod. CCH06)	CCH/6 (cod. CCH06)
Cartellino nominativo		CNU/8/51 (cod. NU0851S)	CNU/8/51 (cod. NU0851S)	CNU/8/51 (cod. NU0851S)
		-	-	-
		-	-	-
Blocchetto terminale	A incastro TH35 e G32	BTU (cod. BT005)	BTU (cod. BT005)	BTU (cod. BT005)
	A incastro TH35	BTO (cod. BT007)	BTO (cod. BT007)	BTO (cod. BT007)
	A vite TH35	BT/3 (cod. BT003)	BT/3 (cod. BT003)	BT/3 (cod. BT003)



INERIS 16 ATEX 9002 U  
I M2 Ex e I Mb  
II 2 G Ex e IIC Gb

IECEx INE 16.0032U  
Ex e I Mb  
Ex e IIC Gb

(1) Controllare il capitolo accessori per avere più dettagli



VERSIONE GRIGIA	CODICE	HD200GR	HD120GR
	SIGLA	HMD.1/GR	HMD.1/CI/GR
VERSIONE BLU	CODICE	HD300	
	SIGLA	HMD.1 (Ex)i	

CARATTERISTICHE TECNICHE

Funzione/Tipo		Passante a 2 piani	A 2 piani con connessione interna
Sezione nominale	[mm²]	1,5	1,5
Capacità di connessione	Conduttori flessibili	[mm²] 0,2-2,5	0,2-2,5
	Conduttori rigidi	[mm²] 0,2-2,5	0,2-2,5
	Cond. flessibile max. con terminale - tipo terminale	[mm²] 1,5-WP15/14	1,5-WP15/14
Caratteristiche elettriche secondo norma Europea IEC EN 60947 - 7 - 1	Tensione Max AC/DC	[V] 500	500
	Corrente Max con sezione nominale	[A] 17,5	17,5
	Sezione	Calibro B2	B2
Caratteristiche elettriche secondo norma UL	Tensione Max AC/DC	[V] 600	600
	Corrente Max con sezione nominale	[A] 15	15
	Sezione Min - Max	[AWG] 26-14	26-14
Caratteristiche elettriche secondo direttiva ATEX e normativa IEC Ex	Tensione Max AC/DC	[V] 400	400
	Corrente Max con sezione nominale	[A] 24	24
	Temperature di utilizzo Min/Max	[°C] -40 +80	-40 +80
<b>Tensione impulsiva dimensionamento / grado di inquinamento</b>			
Lunghezza spellatura	[mm]	6 KV / 3 10	6 KV / 3 10
Lunghezza	[mm]	73	73
Larghezza	[mm]	4,2	4,2
Altezza montato su TH35 / 7,5	[mm]	59	59
Altezza montato su TH35 / 15	[mm]	67	67
Indice di temperatura materiale isolante [EN 60216 - 1]	[°C]	130	130
Materiale plastico		Poliammide UL94V-0	Poliammide UL94V-0

APPROVAZIONI



ACCESSORI			
Piastrina terminale	grigia	HMD.1/PT/GR (cod. HD201GR)	HMD.1/PT/GR (cod. HD201GR)
	blu	HMD.1/PT (Ex)i (cod. HD301)	HMD.1/PT (Ex)i (cod. HD301)
	spessore	[mm] 1,5	1,5
Ponte di parallelo	versione PTC (1)	PTC/1/... (cod. PTC01...)	PTC/1/... (cod. PTC01...)
	versione PTP (1)	-	-
	Portata nom. Ponte di parallelo	[A] 17,5	17,5
Striscia di segnalazione presenza ponte	verde	PTC/SP (cod. PTC0990)	PTC/SP (cod. PTC0990)
<b>Ponte di parallelo interno (removibile)</b>			
-			
Diaframma colorato	rosso	DFU/07/R (cod. DU07R)	DFU/07/R (cod. DU07R)
Diaframma separatori ponti	rosso	DFM/500 (cod. DF500)	DFM/500 (cod. DF500)
<b>Spina di derivazione</b>			
-			
<b>Tastatore di prova componibile</b>			
SDH/4 (cod. DH004)			
<b>Piastrina terminale per tastatore di prova componibile</b>			
SH4/PT (cod. DH401)			
<b>Striscia di numerazione</b>			
SHZ/1 (cod. SH004)			
<b>Cacciavite per l'azionamento della molla</b>			
CCH/2,5-4 (cod. CCH02)			
<b>Cartellino nominativo</b>			
SHZ/1 (cod. SH004)			
-			
Blocchetto terminale	A incastrò TH35 e G32	BTU (cod. BT005)	BTU (cod. BT005)
	A incastrò TH35	BTO (cod. BT007)	BTO (cod. BT007)
	A vite TH35	BT/3 (cod. BT003)	BT/3 (cod. BT003)



INERIS 16 ATEX 9002 U  
I M2 Ex e I Mb  
II 2 G Ex e IIC Gb

IEEx INE 16.0032U  
Ex e I Mb  
Ex e IIC Gb

(1) Controllare il capitolo accessori per avere più dettagli

VERSIONE GRIGIA	CODICE	HD400GR	HD450GR
	SIGLA	HMD.2N/GR	HMD.2N/CI/GR
VERSIONE BLU	CODICE	HD410	
	SIGLA	HMD.2N (Ex)i	

CARATTERISTICHE TECNICHE

Funzione/Tipo		Passante a 2 piani	A 2 piani con connessione interna
Sezione nominale	(mm <sup>2</sup> )	2,5	2,5
Capacità di connessione	Conduttori flessibili	(mm <sup>2</sup> ) 0,2-2,5	0,2-2,5
	Conduttori rigidi	(mm <sup>2</sup> ) 0,2-2,5	0,2-2,5
Cond. flessibile max. con terminale - tipo terminale	(mm <sup>2</sup> )	1,5-WP15/14	1,5-WP15/14
	Tensione Max AC/DC	(V) 630	630
Caratteristiche elettriche secondo norma Europea IEC EN 60947 - 7 - 1	Corrente Max con sezione nominale	(A) 24	24
	Sezione	Calibro B2	B2
Caratteristiche elettriche secondo norma UL	Tensione Max AC/DC	(V) 600	600
	Corrente Max con sezione nominale	(A) 15	15
	Sezione Min - Max	(AWG) 26-14	26-14
Caratteristiche elettriche secondo direttiva ATEX e normativa IEC Ex	Tensione Max AC/DC	(V) 400	400
	Corrente Max con sezione nominale	(A) 24	24
	Temperature di utilizzo Min/Max	(°C) -40 +80	-40 +80
Tensione impulsiva dimensionamento / grado di inquinamento		8 KV / 3	8 KV / 3
Lunghezza spellatura	(mm)	10	10
Lunghezza	(mm)	73	73
Larghezza	(mm)	5,2	5,2
Altezza montato su TH35 / 7,5	(mm)	59	59
Altezza montato su TH35 / 15	(mm)	67	67
Indice di temperatura materiale isolante [EN 60216 - 1]	(°C)	130	130
Materiale plastico		Poliammide UL94V-0	Poliammide UL94V-0

APPROVAZIONI

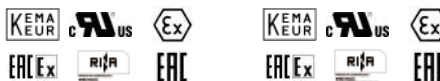

ACCESSORI			
Piastrina terminale	grigia	HMD.1/PT/GR (cod. HD201GR)	HMD.1/PT/GR (cod. HD201GR)
	blu	HMD.1/PT (Ex)i (cod. HD301)	HMD.1/PT (Ex)i (cod. HD301)
	spessore	(mm) 1,5	1,5
Ponte di parallelo	versione PTC (1)	PTC/03/... (cod. PTC03...)	PTC/03/... (cod. PTC03...)
	versione PTP (1)	PTP/03/... (cod. PTP03...)	PTP/03/... (cod. PTP03...)
	Portata nom. Ponte di parallelo	(A) 24	24
Striscia di segnalazione presenza ponte verde		-	-
Ponte di parallelo interno (removibile)		-	-
Diaframma colorato	rosso	DFU/07/R (cod. DU07R)	DFU/07/R (cod. DU07R)
Diaframma separatori ponti	rosso	DFM/500 (cod. DF500)	DFM/500 (cod. DF500)
Spina di derivazione		-	-
Tastatore di prova componibile		SDH/7 (cod. DH007)	SDH/7 (cod. DH007)
Piastrina terminale per tastatore di prova componibile		SH7/PT (cod. DH701)	SH7/PT (cod. DH701)
Striscia di numerazione		CNU/8/51 (cod. NU0851S)	CNU/8/51 (cod. NU0851S)
Cacciavite per l'azionamento della molla		CCH/2,5-4 (cod. CCH02)	CCH/2,5-4 (cod. CCH02)
Cartellino nominativo		CNU/8/51 (cod. NU0851S)	CNU/8/51 (cod. NU0851S)
Blocchetto terminale	A incastrò TH35 e G32	BTU (cod. BT005)	BTU (cod. BT005)
	A incastrò TH35	BTO (cod. BT007)	BTO (cod. BT007)
	A vite TH35	BT/3 (cod. BT003)	BT/3 (cod. BT003)



INERIS 16 ATEX 9002 U  
I M2 Ex e I Mb  
II 2 G Ex e IIC Gb

IECEx INE 16.0032U  
Ex e I Mb  
Ex e IIC Gb

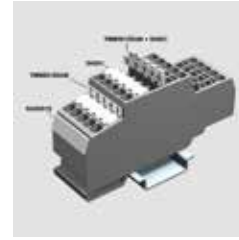

(1) Controllare il capitolo accessori per avere più dettagli

<b>VERSIONE GRIGIA</b>	<b>CODICE</b>	<b>HD100GR</b>
	<b>SIGLA</b>	<b>HMD.2/GR</b>
<b>VERSIONE BLU</b>	<b>CODICE</b>	
	<b>SIGLA</b>	

**CARATTERISTICHE TECNICHE**

<b>Funzione/Tipo</b>		Passante a 2 piani
<b>Sezione nominale</b>	(mm <sup>2</sup> )	2,5
<b>Capacità di connessione</b>	Conduttori flessibili (mm <sup>2</sup> )	0,2-4
	Conduttori rigidi (mm <sup>2</sup> )	0,2-4
	Cond. flessibile max. con terminale - tipo terminale (mm <sup>2</sup> )	1,5-WP15/14
<b>Caratteristiche elettriche secondo norma Europea IEC EN 60947 - 7 - 1</b>	Tensione Max AC/DC (V)	630
	Corrente Max con sezione nominale (A)	24
	Sezione (Calibro)	A3
<b>Caratteristiche elettriche secondo norma UL</b>	Tensione Max AC/DC (V)	600
	Corrente Max con sezione nominale (A)	20
	Sezione Min - Max (AWG)	24-12
<b>Caratteristiche elettriche secondo direttiva ATEX e normativa IEC Ex</b>	Tensione Max AC/DC (V)	400
	Corrente Max con sezione nominale (A)	24
	Temperature di utilizzo Min/Max (°C)	-40 +80
<b>Tensione impulsiva dimensionamento / grado di inquinamento</b>		8 KV / 3
<b>Lunghezza spellatura</b>	(mm)	10
<b>Lunghezza</b>	(mm)	91
<b>Larghezza</b>	(mm)	5,2
<b>Altezza montato su TH35 / 7,5</b>	(mm)	49
<b>Altezza montato su TH35 / 15</b>	(mm)	56
<b>Indice di temperatura materiale isolante [EN 60216 - 1]</b>	(°C)	130
<b>Materiale plastico</b>		Poliammide UL94V-0

**APPROVAZIONI**



**ACCESSORI**

<b>Piastrina terminale</b>	grigia	HMD/PT/GR (cod. HD101GR)
	blu	-
	spessore (mm)	1,5
<b>Ponte di parallelo</b>	versione PTC (1)	PH/2,5-4 (cod. PH100)
	versione PTP (1)	PHD/2 (cod. PHD02)
	Portata nom. Ponte di parallelo (A)	24
<b>Striscia di segnalazione presenza ponte verde</b>		-
<b>Ponte di parallelo interno (removibile)</b>		PHD/2 (cod. PHD02)
<b>Diaframma colorato rosso</b>		DFH/4/R (cod. DH04R)
<b>Diaframma separatori ponti rosso</b>		
<b>Spina di derivazione</b>		-
<b>Tastatore di prova componibile</b>		-
<b>Piastrina terminale per tastatore di prova componibile</b>		-
<b>Striscia di numerazione</b>		SHZ/2 (cod. SH001) + TMM50105AW (cod. TMM50105AW)
<b>Cacciavite per l'azionamento della molla</b>		CCH/2,5-4 (cod. CCH02)
<b>Cartellino nominativo</b>		CNU/8/51 (cod. NU0851S) [solo livello inferiore]
<b>Bloccetto terminale</b>	A incastro TH35 e G32	BTU (cod. BT005)
	A incastro TH35	BTO (cod. BT007)
	A vite TH35	BT/3 (cod. BT003)

• versione predisposta per l'alloggiamento di componenti elettronici



[1] Controllare il capitolo accessori per avere più dettagli

VERSIONE GRIGIA	CODICE SIGLA	HD130GR	HD440GR	HD441GR
		HMD.1/X/GR	HMD.2N/X/GR	HMD.2N/X1/GR
VERSIONE BLU	CODICE SIGLA			

CARATTERISTICHE TECNICHE

Funzione/Tipo		A 2 piani, predisposto per l'alloggiamento comp. elettronici	A 2 piani, predisposto per l'alloggiamento comp. elettronici	A 2 piani, piano superiore passante e piano inferiore sezionabile
Sezione nominale	(mm²)	1.5	2.5	2.5
Capacità di connessione	Conduttori flessibili	(mm²) 0.2-2.5	0.2-2.5	0.2-2.5
	Conduttori rigidi	(mm²) 0.2-2.5	0.2-2.5	0.2-2.5
	Cond. flessibile max. con terminale - tipo terminale	(mm²) 1.5-WP15/14	1.5-WP15/14	1.5-WP15/14
Caratteristiche elettriche secondo norma Europea IEC EN 60947 - 7 - 1	Tensione Max AC/DC	(V) 500	630	630
	Corrente Max con sezione nominale	(A) 16	24	24
	Sezione	Calibro B2	B2	B2
Caratteristiche elettriche secondo norma UL	Tensione Max AC/DC	(V) 600	-	-
	Corrente Max con sezione nominale	(A) 15	-	-
	Sezione Min - Max	(AWG) 26-14	-	-
Caratteristiche elettriche secondo direttiva ATEX e normativa IEC Ex	Tensione Max AC/DC	(V) -	-	-
	Corrente Max con sezione nominale	(A) -	-	-
	Temperature di utilizzo Min/Max	(°C) -	-	-
Tensione impulsiva dimensionamento / grado di inquinamento		6 KV / 3	6 KV / 3	8 KV / 3
Lunghezza spellatura	(mm)	10	10	10
Lunghezza	(mm)	73	73	73
Larghezza	(mm)	4.2	5.2	5.2
Altezza montato su TH35 / 7.5	(mm)	59	59	59
Altezza montato su TH35 / 15	(mm)	67	67	67
Indice di temperatura materiale isolante [EN 60216 - 1]	(°C)	130	130	130
Materiale plastico		Poliammide UL94V-0	Poliammide UL94V-0	Poliammide UL94V-0

APPROVAZIONI



ACCESSORI				
Piastrina terminale	grigia	HMD.1/PT/GR (cod. HD201GR)	HMD.1/PT/GR (cod. HD201GR)	HMD.1/PT/GR (cod. HD201GR)
	blu	-	-	-
	spessore	(mm) 1.5	1.5	1.5
Ponte di parallelo	versione PTC [1]	PTC/1/... (cod. PTC01...)	PTC/03/... (cod. PTC03...)	PTC/03/... (cod. PTC03...)
	versione PTP [1]	-	-	-
	Portata nom. Ponte di parallelo	(A) 17.5	24	24
Striscia di segnalazione presenza ponte	verde	PTC/SP (cod. PTC0990)	-	-
Ponte di parallelo interno (removibile)		-	-	-
Diaframma colorato	rosso	DFU/07/R (cod. DU07R)	DFU/07/R (cod. DU07R)	DFU/07/R (cod. DU07R)
Diaframma separatori ponti	rosso	DFM/500 (cod. DF500)	DFM/500 (cod. DF500)	DFM/500 (cod. DF500)
Spina di derivazione		-	-	-
Tastatore di prova componibile		SDH/4 (cod. DH004)	SDH/7 (cod. DH007)	SDH/7 (cod. DH007)
Piastrina terminale per tastatore di prova componibile		SH4/PT (cod. DH401)	SH7/PT (cod. DH701)	SH7/PT (cod. DH701)
Striscia di numerazione		SHZ/1 (cod. SH004)	CNU/8/51 (cod. NU0851S)	CNU/8/51 (cod. NU0851S)
Cacciavite per l'azionamento della molla		CCH/2.5-4 (cod. CCH02)	CCH/2.5-4 (cod. CCH02)	CCH/2.5-4 (cod. CCH02)
Cartellino nominativo		SHZ/1 (cod. SH004)	CNU/8/51 (cod. NU0851S)	CNU/8/51 (cod. NU0851S)
		-	-	-
		-	-	-
Blocchetto terminale	A incastro TH35 e G32	BTU (cod. BT005)	BTU (cod. BT005)	BTU (cod. BT005)
	A incastro TH35	BTO (cod. BT007)	BTO (cod. BT007)	BTO (cod. BT007)
	A vite TH35	BT/3 (cod. BT003)	BT/3 (cod. BT003)	BT/3 (cod. BT003)

MOLLA



- versione predisposta per l'alloggiamento di componenti elettronici

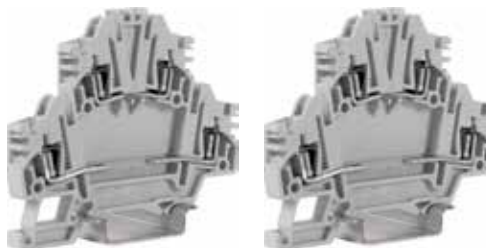

[1] Controllare il capitolo accessori per avere più dettagli

VERSIONE GRIGIA	CODICE SIGLA	HD420GR HMD.2N/DD/GR	HD430GR HMD.2/3DC/GR
VERSIONE BLU	CODICE SIGLA		

**CARATTERISTICHE TECNICHE**

Funzione/Tipo		Versione equipaggiata con 2 diodi 1N4007 in configurazione passante per ogni livello	Versione equipaggiata con 3 diodi a catodo comune
Sezione nominale	(mm <sup>2</sup> )	2,5	2,5
Capacità di connessione	Conduttori flessibili	0,2-2,5	0,2-2,5
	Conduttori rigidi	0,2-2,5	0,2-2,5
	Cond. flessibile max. con terminale - tipo terminale	1,5-WP15/14	1,5-WP15/14
Caratteristiche elettriche secondo norma Europea IEC EN 60947 - 7 - 1	Tensione Max AC/DC	630	630
	Corrente Max con sezione nominale	24	24
	Sezione	Calibro B2	B2
Caratteristiche elettriche secondo norma UL	Tensione Max AC/DC	-	-
	Corrente Max con sezione nominale	-	-
	Sezione Min - Max	(AWG) -	-
Caratteristiche elettriche secondo direttiva ATEX e normativa IEC Ex	Tensione Max AC/DC	-	-
	Corrente Max con sezione nominale	-	-
	Temperature di utilizzo Min/Max	(°C) -	-
Tensione impulsiva dimensionamento / grado di inquinamento		6 KV / 3	6 KV / 3
Lunghezza spellatura	(mm)	10	10
Lunghezza	(mm)	73	73
Larghezza	(mm)	5,2	5,2
Altezza montato su TH35 / 7.5	(mm)	59	59
Altezza montato su TH35 / 15	(mm)	67	67
Indice di temperatura materiale isolante [EN 60216 - 1]	(°C)	130	130
Materiale plastico		Poliammide UL94V-0	Poliammide UL94V-0

**APPROVAZIONI**



ACCESSORI			
Piastrina terminale	grigia	HMD.1/PT/GR (cod. HD201GR)	HMD.1/PT/GR (cod. HD201GR)
	blu	-	-
	spessore	(mm) 1,5	1,5
Ponte di parallelo	versione PTC [1]	PTC/03/... (cod. PTC03...)	PTC/03/... (cod. PTC03...)
	versione PTP [1]	-	-
	Portata nom. Ponte di parallelo	(A) 24	24
Striscia di segnalazione presenza ponte	verde	-	-
Ponte di parallelo interno (removibile)		-	-
Diaframma colorato	rosso	DFU/07/R (cod. DU07R)	DFU/07/R (cod. DU07R)
Diaframma separatori ponti	rosso	DFM/500 (cod. DF500)	DFM/500 (cod. DF500)
Spina di derivazione		-	-
Tastatore di prova componibile		SDH/7 (cod. DH007)	SDH/7 (cod. DH007)
Piastrina terminale per tastatore di prova componibile		SH7/PT (cod. DH701)	SH7/PT (cod. DH701)
Striscia di numerazione		CNU/8/51 (cod. NU0851S)	CNU/8/51 (cod. NU0851S)
Cacciavite per l'azionamento della molla		CCH/2,5-4 (cod. CCH02)	CCH/2,5-4 (cod. CCH02)
Cartellino nominativo		CNU/8/51 (cod. NU0851S)	CNU/8/51 (cod. NU0851S)
		-	-
Blocchetto terminale	A incastro TH35 e G32	BTU (cod. BT005)	BTU (cod. BT005)
	A incastro TH35	BTO (cod. BT007)	BTO (cod. BT007)
	A vite TH35	BT/3 (cod. BT003)	BT/3 (cod. BT003)



INERIS 16 ATEX 9002 U  
I M2 Ex e I Mb  
II 2 G Ex e IIC Gb

IECEX INE 16.0032U  
Ex e I Mb  
Ex e IIC Gb



(1) Controllare il capitolo accessori per avere più dettagli

VERSIONE GRIGIA	CODICE	HL200GR	HL210GR	HL500GR
	SIGLA	HLD.2/GR	HLD.2/CI/GR	HDE.2/GR
VERSIONE BLU	CODICE	HD510		
	SIGLA	HLD.2 (Ex)i		

CARATTERISTICHE TECNICHE

Funzione/Tipo		A 3 piani	A 3 piani con connessione interna	A 2 piani + terra
Sezione nominale	(mm <sup>2</sup> )	2,5	2,5	2,5
Capacità di connessione	Conduttori flessibili	(mm <sup>2</sup> ) 0,2-2,5	0,2-2,5	0,2-2,5
	Conduttori rigidi	(mm <sup>2</sup> ) 0,2-2,5	0,2-2,5	0,2-2,5
Cond. flessibile max. con terminale - tipo terminale	(mm <sup>2</sup> )	1,5-WP15/14	1,5-WP15/14	1,5-WP15/14
	Tensione Max AC/DC	(V) 500	500	500
Caratteristiche elettriche secondo norma Europea IEC EN 60947 - 7 - 1	Corrente Max con sezione nominale	(A) 24	24	24
	Sezione	Calibro B2	B2	B2
Caratteristiche elettriche secondo norma UL	Tensione Max AC/DC	(V) -	-	-
	Corrente Max con sezione nominale	(A) -	-	-
	Sezione Min - Max	(AWG) -	-	-
Caratteristiche elettriche secondo direttiva ATEX e normativa IEC Ex	Tensione Max AC/DC	(V) 400	400	400
	Corrente Max con sezione nominale	(A) 24	24	24
	Temperature di utilizzo Min/Max	(°C) -40 +80	-40 +80	-40 +80
Tensione impulsiva dimensionamento / grado di inquinamento		8 KV / 3	8 KV / 3	8 KV / 3
Lunghezza spellatura	(mm)	10	10	10
Lunghezza	(mm)	95	95	95
Larghezza	(mm)	5,2	5,2	5,2
Altezza montato su TH35 / 7,5	(mm)	75	75	75
Altezza montato su TH35 / 15	(mm)	83	83	83
Indice di temperatura materiale isolante [EN 60216 - 1]	(°C)	130	130	130
Materiale plastico		Poliammide UL94V-0	Poliammide UL94V-0	Poliammide UL94V-0

APPROVAZIONI



ACCESSORI		HL200GR	HL210GR	HL500GR
Piastrina terminale	grigia	HLD.2/PT/GR (cod. HL201GR)	HLD.2/PT/GR (cod. HL201GR)	HLD.2/PT/GR (cod. HL201GR)
	blu	-	-	-
	spessore	(mm) 1,5	1,5	1,5
Ponte di parallelo	versione PTC (1)	PTC/03/... (cod. PTC03...)	PTC/03/... (cod. PTC03...)	PTC/03/... (cod. PTC03...)
	versione PTP (1)	PTP/03/... (cod. PTP03...)	PTP/03/... (cod. PTP03...)	PTP/03/... (cod. PTP03...)
	Portata nom. Ponte di parallelo	(A) 24	24	24
Striscia di segnalazione presenza ponte verde		-	-	-
Ponte di parallelo interno (removibile)		-	-	-
Diaframma colorato rosso		-	-	-
Diaframma separatori ponti rosso		DFM/500 (cod. DF500)	DFM/500 (cod. DF500)	DFM/500 (cod. DF500)
Spina di derivazione		-	-	-
Tastatore di prova componibile		-	-	-
Piastrina terminale per tastatore di prova componibile		-	-	-
Striscia di numerazione		CNU/8/51 (cod. NU0851S)	CNU/8/51 (cod. NU0851S)	CNU/8/51 (cod. NU0851S)
Cacciavite per l'azionamento della molla		CCH/2,5-4 (cod. CCH02)	CCH/2,5-4 (cod. CCH02)	CCH/2,5-4 (cod. CCH02)
Cartellino nominativo		CNU/8/51 (cod. NU0851S)	CNU/8/51 (cod. NU0851S)	CNU/8/51 (cod. NU0851S)
		-	-	-
Blocchetto terminale	A incastrato TH35 e G32	BTU (cod. BT005)	BTU (cod. BT005)	BTU (cod. BT005)
	A incastrato TH35	BTO (cod. BT007)	BTO (cod. BT007)	BTO (cod. BT007)
	A vite TH35	BT/3 (cod. BT003)	BT/3 (cod. BT003)	BT/3 (cod. BT003)



INERIS 16 ATEX 9002 U  
I M2 Ex e I Mb  
II 2 G Ex e IIC Gb

IECEx IEC 16.0032U  
Ex e I Mb  
Ex e IIC Gb

(1) Controllare il capitolo accessori per avere più dettagli

VERSIONE GIALLO/VERDE

CODICE  
SIGLA

HLT500

HTTE.2

CARATTERISTICHE TECNICHE

Funzione/Tipo		A 3 piani + terra
Sezione nominale	(mm <sup>2</sup> )	2.5
Capacità di connessione	Conduttori flessibili (mm <sup>2</sup> )	0.2-2.5
	Conduttori rigidi (mm <sup>2</sup> )	0.2-2.5
	Cond. flessibile max. con terminale - tipo terminale (mm <sup>2</sup> )	1.5-WP15/14
Caratteristiche elettriche secondo norma Europea IEC EN 60947 - 7 - 2	Tensione Max AC/DC (V)	-
	Corrente Max con sezione nominale (A)	-
	Sezione (Calibro)	B2
Caratteristiche elettriche secondo norma UL	Tensione Max AC/DC (V)	-
	Corrente Max con sezione nominale (A)	-
	Sezione Min - Max (AWG)	-
Caratteristiche elettriche secondo direttiva ATEX e normativa IEC Ex	Tensione Max AC/DC (V)	400
	Corrente Max con sezione nominale (A)	24
	Temperature di utilizzo Min/Max (°C)	-40 +80
Tensione impulsiva dimensionamento / grado di inquinamento		8 KV / 3
Lunghezza spellatura	(mm)	10
Lunghezza	(mm)	95
Larghezza	(mm)	5.2
Altezza montato su TH35 / 7.5	(mm)	75
Altezza montato su TH35 / 15	(mm)	83
Indice di temperatura materiale isolante (EN 60216 - 1)	(°C)	130
Materiale plastico		Poliamide UL94V-0

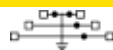

APPROVAZIONI



ACCESSORI

Piastrina terminale	grigia	HLD.2/PT/GR (cod. HL2016R)
	blu	-
	spessore (mm)	1.5
Ponte di parallelo	versione PTC (1)	PTC/03/... (cod. PTC03...)
	versione PTP (1)	PTP/03/... (cod. PTP03...)
	Portata nom. Ponte di parallelo (A)	24
Striscia di segnalazione presenza ponte	verde	-
Ponte di parallelo interno (removibile)		-
Diaframma colorato	rosso	-
Diaframma separatori ponti	rosso	DFM/500 (cod. DF500)
Spina di derivazione		-
Tastatore di prova componibile		-
Piastrina terminale per tastatore di prova componibile		-
Striscia di numerazione		CNU/8/51 (cod. NU0851S)
Cacciavite per l'azionamento della molla		CCH/2.5-4 (cod. CCH02)
Cartellino nominativo		CNU/8/51 (cod. NU0851S)
		-
Blocchetto terminale	A incastro TH35 e G32	BTU (cod. BT005)
	A incastro TH35	BTO (cod. BT007)
	A vite TH35	BT/3 (cod. BT003)

- Sezionabili a coltello ed a cursore
- per circuiti di prova e misura



[1] Controllare il capitolo accessori per avere più dettagli

VERSIONE GRIGIA	CODICE SIGLA	HS200GR HMS.2/GR	HB100GR HSCB.4/GR	HB200GR HSCB.6/GR
<b>CARATTERISTICHE TECNICHE</b>				
<b>Funzione/Tipo</b>		Sezionabile a coltello	Sezionabile a cursore	Sezionabile a cursore
<b>Sezione nominale</b>	[mm <sup>2</sup> ]	2,5	4	6
<b>Capacità di connessione</b>	Conduttori flessibili [mm <sup>2</sup> ]	0.2-4	0.2-6	0.2-10
	Conduttori rigidi [mm <sup>2</sup> ]	0.2-4	0.2-6	0.2-10
<b>Caratteristiche elettriche secondo norma Europea IEC EN 60947 - 7 - 1</b>	Cond. flessibile max. con terminale - tipo terminale [mm <sup>2</sup> ]	2.5-WP25/14	4-WP40/16	6-WP60/20
	Tensione Max AC/DC [V]	400	800	800
<b>Caratteristiche elettriche secondo norma UL</b>	Corrente Max con sezione nominale [A]	16	32	41
	Sezione Calibro	A3	A4	A5
<b>Tensione impulsiva dimensionamento / grado di inquinamento</b>	Tensione Max AC/DC [V]	600	600	600
	Corrente Max con sezione nominale [A]	24	30	35
	Sezione Min - Max [AWG]	24-12	28-10	24-8
<b>Lunghezza spellatura</b>	[mm]	10	12	13
<b>Lunghezza</b>	[mm]	66	86	97
<b>Larghezza</b>	[mm]	5.2	6.2	8.2
<b>Altezza montato su TH35 / 7.5</b>	[mm]	37	45	48
<b>Altezza montato su TH35 / 15</b>	[mm]	45	53	56
<b>Indice di temperatura materiale isolante [EN 60216 - 1]</b>	[°C]	130	130	130
<b>Materiale plastico</b>		Poliammide UL94V-0	Poliammide UL94V-0	Poliammide UL94V-0
<b>APPROVAZIONI</b>				
<b>ACCESSORI</b>				
<b>Piastrina terminale</b>	grigia	HMT.2/1+2/PT/GR (cod. HM511GR)	HSCB.4/PT/GR (cod. HB101GR)	HSCB.6/PT/GR (cod. HB201GR)
	blu	-	-	-
<b>Ponte di parallelo</b>	spessore [mm]	1.5	1.5	1.5
	versione PTC [1]	PTC/03/... (cod. PTC03...)	PTC/05/... (cod. PTC05...)	PTC/8/... (cod. PTC08...)
	versione PTP [1]	PTP/03/... (cod. PTP03...)	PTP/05/... (cod. PTP05...)	-
<b>Striscia di segnalazione presenza ponte</b>	verde	-	PTC/SP (cod. PTC0990)	PTC/SP (cod. PTC0990)
	rosso	DFH/2/R (cod. DH02R)	DFH/4/R (cod. DH04R)	-
<b>Diaframma separatori ponti</b>	rosso	-	-	DFM/500 (cod. DF500)
<b>Spina di derivazione</b>		SDD/1 (cod. DD001)	-	SDD/1 (cod. DD001)
<b>Tastatore di prova componibile</b>		SDH/5 (cod. DH005)	SDH/6 (cod. DH006)	-
<b>Piastrina terminale per tastatore di prova componibile</b>		SH5/PT (cod. DH501)	SH6/PT (cod. DH601)	-
<b>Striscia di numerazione</b>		CNU/8/51 (cod. NU0851)	-	-
<b>Cacciavite per l'azionamento della molla</b>		CCH/2.5-4 (cod. CCH02)	CCH/2.5-4 (cod. CCH02)	CCH/6 (cod. CCH06)
<b>Vite e colonnina per piastrina di corto circuito</b>		-	HSCB/4/CPM (cod. HB405)	HSCB/6/CPM (cod. HB205)
<b>Piastrina di corto circuito</b>	2 poli	-	HSCB/4/PO/2 (cod. HB403)	HSCB/6/PO/2 (cod. HB203)
	4 poli	-	HSCB/4/PO/4 (cod. HB404)	HSCB/6/PO/4 (cod. HB204)
<b>Cartellino nominativo</b>		-	CNU/8/51 (cod. NU0851S)	CNU/8/51 (cod. NU0851S)
<b>Blocchetto terminale</b>	A incastro TH35 e G32	BTU (cod. BT005)	BTU (cod. BT005)	BTU (cod. BT005)
	A incastro TH35	BTO (cod. BT007)	BTO (cod. BT007)	BTO (cod. BT007)
	A vite TH35	BT/3 (cod. BT003)	BT/3 (cod. BT003)	BT/3 (cod. BT003)



HB210GR sigla HSCB.6/DD/GR per circuito voltmetrici



HB220GR sigla HSCB.6/CD/GR per circuiti amperometrici

- per fusibile "a lama" sec. DIN 72581/3F - ISO 8820 e, in abbinamento con la cartuccia CPF05, per fusibili  $\varnothing$  5 x 20 mm (tutti forniti separatamente)
- Componibile con la cartuccia porta componenti CPF05, questa può essere fornita vuota o già provvista con componenti elettroniche (per avere più dettagli controllare il capitolo accessori)



[1] Controllare il capitolo accessori per avere più dettagli

VERSIONE GRIGIA	CODICE SIGLA	HF300GR	HMFA.2/GR
<b>CARATTERISTICHE TECNICHE</b>			
Funzione/Tipo		Per fusibili a lama e cartucce portacomponenti	
Sezione nominale		(mm <sup>2</sup> )	2.5
Capacità di connessione	Conduttori flessibili	(mm <sup>2</sup> )	0.2-4
	Conduttori rigidi	(mm <sup>2</sup> )	0.2-4
	Cond. flessibile max. con terminale - tipo terminale	(mm <sup>2</sup> )	2.5-WP25/14
Caratteristiche elettriche secondo norma Europea IEC EN 60947 - 7 - 1	Tensione Max AC/DC	(V)	400
	Corrente Max con sezione nominale	(A)	6.3
	Sezione	Calibro	A3
Caratteristiche elettriche secondo norma UL	Tensione Max AC/DC	(V)	600
	Corrente Max con sezione nominale	(A)	6.3
	Sezione Min - Max	(AWG)	26-12
Tensione impulsiva dimensionamento / grado di inquinamento		4 KV / 3	
Lunghezza spellatura		(mm)	10
Lunghezza		(mm)	66
Larghezza		(mm)	5.2
Altezza montato su TH35 / 7.5		(mm)	41
Altezza montato su TH35 / 15		(mm)	49
Indice di temperatura materiale isolante (EN 60216 - 1)		(°C)	130
Materiale plastico		Poliamide UL94V-0	
<b>APPROVAZIONI</b>			
<b>ACCESSORI</b>			
Piastrina terminale	grigia	HMT.2/1+2/PT/GR (cod. HM511GR)	
	blu	-	
	spessore	(mm)	1.5
Ponte di parallelo	versione PTC (1)	PTC/03/... (cod. PTC03...)	
	versione PTP (1)	PTP/03/... (cod. PTP03...)	
	Portata nom. Ponte di parallelo	(A)	24
Striscia di segnalazione presenza ponte	verde	-	
Diaframma colorato	rosso	DFH/2/R (cod. DH02R)	
Diaframma separatori ponti	rosso	-	
Spina di derivazione		SDD/1 (cod. DD001)	
Tastatore di prova componibile		SDH/5 (cod. DH005)	
Piastr. term. per tast. di prova comp.		SH5/PT (cod. DH501)	
Cacciavite per l'azionamento della molla		CCH/2.5-4 (cod. CCH02)	
Cartuccia porta componente	(1)	CPF/5 (CPF05)	
Fusibili "a lama" secondo DIN 72581/3F ISO 8820 - tensione max 32 V In = 2 A, 5A, 7.5A, 15A		F32/... (cod. FN032...)	
Striscia di numerazione		CNU/8/51 (cod. NU0851S)	
Cartellino nominativo		CNU/8/51 (cod. NU0851S)	
Blocchetto terminale	A incastro TH35	BTU (cod. BT005)	
	A incastro TH35	BTO (cod. BT007)	
	A vite TH35	BT/3 (cod. BT003)	

MASSIMA POTENZA DISSIPATA SEC. IEC 60947-7-3				
Morsetto	MPFA.4 + CPF/5	DSFA.4 + CPF/5	HMFA.2 + CPF/5	
Tensione (V)	250	250	250	
Corrente (A)	6.3	6.3	6.3	
Protezione contro sovraccarico e cortocircuito	Configuraz. singola (PV) - (W)	1.6	1.6	1.6
	Configuraz. composta (PV) - (W)	1.6	1.6	1.6
Esclusiva protezione di cortocircuito	Configuraz. singola (PVK) - (W)	4	4	4
	Configuraz. composta (PV) - (W) (PVK) - (W)	1.6	1.6	1.6

- per fusibili  $\varnothing$  5 x 20 mm oppure  $\varnothing$  6,3 x 32 mm (forniti separatamente), con possibilità di evidenziare l'eventuale interruzione del fusibile mediante microcircuito LED (CIL/...) o [solo HFR.4/GR] lampada al neon (LSN)
- disponibile in colore grigio (RAL 7042)
- accoppiabile con tutti i morsetti HMM.4/...

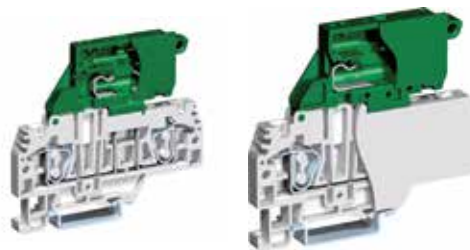

(1) Controllare il capitolo accessori per avere più dettagli

VERSIONE GRIGIA	CODICE SIGLA	HF310GR HFR.4/M/GR	HF210GR HFR.4/GR
<b>CARATTERISTICHE TECNICHE</b>			
<b>Funzione/Tipo</b>		Portafusibile $\varnothing$ 5x20	Portafusibile $\varnothing$ 6.3x32
<b>Sezione nominale</b>	(mm <sup>2</sup> )	4	4
<b>Capacità di connessione</b>	Conduttori flessibili (mm <sup>2</sup> )	0.2-6	0.2-6
	Conduttori rigidi (mm <sup>2</sup> )	0.2-6	0.2-6
	Cond. flessibile max. con terminale - tipo terminale (mm <sup>2</sup> )	4-WP40/16	4-WP40/16
<b>Caratteristiche elettriche secondo norma Europea IEC EN 60947 - 7 - 1</b>	Tensione Max AC/DC (V)	500	500
	Corrente Max con sezione nominale (A)	6.3 A (10 A with CO/5)	10
	Sezione Calibro	A4	A4
<b>Caratteristiche elettriche secondo norma UL</b>	Tensione Max AC/DC (V)	600	600
	Corrente Max con sezione nominale (A)	10	15
	Sezione Min - Max (AWG)	28 - 10	28 - 10
<b>Tensione impulsiva dimensionamento / grado di inquinamento</b>		4 KV / 3	4 KV / 3
<b>Lunghezza spellatura</b>	(mm)	12	12
<b>Lunghezza</b>	(mm)	78	78
<b>Larghezza</b>	(mm)	6.2	8.2
<b>Altezza montato su TH35 / 7.5</b>	(mm)	70	70
<b>Altezza montato su TH35 / 15</b>	(mm)	78	78
<b>Indice di temperatura materiale isolante (EN 60216 - 1)</b>	(°C)	130	130
<b>Materiale plastico</b>		Poliammide UL94V-0	Poliammide UL94V-0

APPROVAZIONI



ACCESSORI			
<b>Piastrina terminale</b>	grigia	HFR.4/PT/GR [cod. HF211GR]	-
	blu	-	-
	spessore (mm)	1.5	-
<b>Ponte di parallelo</b>	versione PTC [1]	PTC/5/... [cod. PTC05...]	PTC/51/... [cod. PTC51...]
	versione PTP [1]	-	-
	Portata nom. Ponte di parallelo (A)	32	32
<b>Striscia di segnalazione presenza ponte</b>	verde	PTC/SP [cod. PTC0990]	PTC/SP [cod. PTC0990]
<b>Diaframma colorato</b>	rosso	DFH/4/R [cod. DH04R]	DFH/4/R [cod. DH04R]
<b>Diaframma separatori ponti</b>	rosso	-	-
<b>Spina di derivazione</b>		SDD/1 [cod. DD001]	SDD/1 [cod. DD001]
<b>Fusibile miniatura</b>	$\varnothing$ 5 x 20 mm	F5/... [cod. FN...]	-
<b>Elemento conduttore</b>	$\varnothing$ 5 x 20 mm	CO/5 [cod. VL103]	-
<b>Circuito di segnalazione LED</b>		CIL/HFR/M/12-48 [cod. HF518M]	CIL/HFR/12-48 [cod. HF518]
<b>Circuito di segnalazione LED</b>		CIL/HFR/M/115-230 [cod. HF510M]	CIL/HFR/115-230 [cod. HF510]
<b>Morsetto completo di circuito LED 12 ÷ 48 V non polarizzato</b>		HFR.4/M/GR/C12-48 [cod. HF918MGR]	HFR.4/GR/C12-48 [cod. HF918GR]
<b>Morsetto completo di circuito LED 115 ÷ 230 V non polarizzato</b>		HFR.4/M/GR/C115-230 [cod. HF910MGR]	HFR.4/GR/C115-230 [cod. HF910GR]
<b>Striscia di numerazione</b>		CNU/8/61 [cod. NU0861S]	-
<b>Cacciavite per l'azionamento della molla</b>		CCH/2.5-4 [cod. CCH02]	CCH/2.5-4 [cod. CCH02]
<b>Cartellino nominativo</b>		CNU/8/51 [cod. NU0851S]	CNU/8/51 [cod. NU0851S]
		CNU/8/51 [cod. NU1051S]	CNU/8/51 [cod. NU1051S]
		CNU/8/51 [cod. NU1051S]	CNU/8/51 [cod. NU1051S]
<b>Blocchetto terminale</b>	A incastro TH35	BTU [cod. BT005]	BTU [cod. BT005]
	A incastro TH35	BTO [cod. BT007]	BTO [cod. BT007]
	A vite TH35	BT/3 [cod. BT003]	BT/3 [cod. BT003]

- per connettori femmina passo 5,08 mm - su due piani



(1) Controllare il capitolo accessori per avere più dettagli

<b>VERSIONE GRIGIA</b>	<b>CODICE</b>	<b>HC200GR</b>
	<b>SIGLA</b>	HCD.1/GR
<b>VERSIONE BLU</b>	<b>CODICE</b>	<b>HC210</b>
	<b>SIGLA</b>	HCD.1 (EX)I

**CARATTERISTICHE TECNICHE**

<b>Funzione/Tipo</b>	Passante a 2 piani con 2 connessioni a vite e 2 codoli per connettori	
<b>Sezione nominale</b>	(mm <sup>2</sup> )	1,5
<b>Capacità di connessione</b>	Conduttori flessibili	(mm <sup>2</sup> ) 0,2-2,5
	Conduttori rigidi	(mm <sup>2</sup> ) 0,2-2,5
<b>Caratteristiche elettriche secondo norma Europea IEC EN 60947 - 7 - 1</b>	Cond. flessibile max. con terminale - tipo terminale	(mm <sup>2</sup> ) 1,5-WP15/14
	Tensione Max AC/DC	(V) 320
<b>Caratteristiche elettriche secondo norma UL</b>	Corrente Max con sezione nominale	(A) 12
	Sezione	Calibro B2
<b>Caratteristiche elettriche secondo norma UL</b>	Tensione Max AC/DC	(V) 300
	Corrente Max con sezione nominale	(A) 12
<b>Tensione impulsiva dimensionamento / grado di inquinamento</b>	Sezione Min - Max	(AWG) 26 - 14
		6 KV / 3
<b>Lunghezza spellatura</b>	(mm)	10
<b>Larghezza</b>	(mm)	5,08
<b>Lunghezza</b>	(mm)	72
<b>Altezza montato su TH35 / 7.5</b>	(mm)	59
<b>Altezza montato su TH35 / 15</b>	(mm)	67
<b>Indice di temperatura materiale isolante [EN 60216 - 1]</b>	(°C)	130
<b>Materiale plastico</b>		Poliamide UL94V-0



**APPROVAZIONI**

**ACCESSORI**

<b>Piastrina terminale</b>	grigia	HCD.1/PT/GR (cod. HC201GR)
	blu	HCD.1/PT(Ex)I (cod. HC211)
<b>Ponte di parallelo</b>	spessore (mm)	3
	versione PTC (1)	PTC/2/... (cod. PTC02...)
<b>Striscia di segnalazione presenza ponte</b>	versione PTP (1)	-
	Portata nom. Ponte di parallelo (A)	24
<b>Diaframma colorato</b>	verde	-
<b>Diaframma separatori ponti</b>	rosso	DFU/7/R (cod. DU07R)
<b>Spina di derivazione</b>	rosso	DFM/500 (cod. DF500)
<b>Tastatore di prova componibile</b>		-
<b>Piastrina terminale per tastatore di prova componibile</b>		-
<b>Copertura di protezione per codoli a 10 poli</b>		VPC/VT (cod. VP102)
<b>Striscia di numerazione</b>		CNU/8/51 (cod. NU0851S)
<b>Cacciavite per l'azionamento della molla</b>		CCH/2,5-4 (cod. CCH02)
<b>Cartellino nominativo</b>		CNU/8/51 (cod. NU0851S)
<b>Cartellino nominativo</b>		CNU/10/51 (cod. NU1051S)
<b>Bloccetto terminale</b>	A incastrato TH35	BTO (cod. BT007)
<b>Bloccetto terminale</b>	A vite TH35	BT/3 (cod. BT003)



Dettaglio del ponte PTC, con diaframmi DFM/500, strisce di numerazione CNU/8/51 e protezioni per codoli VPC/VT inserite



Dettaglio con connettori femmina passo 5,08 mm inseriti sui due livelli e protezioni per codoli sollevate

Sono disponibili connettori femmina passo 5,08 mm. - 90°, aventi numero di poli da 2 sino a 16. Il connettore è agevolmente inserito a pressione fino alla posizione di arresto, garantendo il collegamento ottimale sul contatto maschio. In tale posizione il connettore risulta agganciato al corpo isolante mediante il dentino di tenuta di cui è dotato.

<b>VPC/F02</b>	2 poli	Codice	<b>VP902</b>
<b>VPC/F03</b>	3 poli	Codice	<b>VP903</b>
<b>VPC/F04</b>	4 poli	Codice	<b>VP904</b>
<b>VPC/F05</b>	5 poli	Codice	<b>VP905</b>
<b>VPC/F06</b>	6 poli	Codice	<b>VP906</b>
<b>VPC/F07</b>	7 poli	Codice	<b>VP907</b>
<b>VPC/F08</b>	8 poli	Codice	<b>VP908</b>
<b>VPC/F09</b>	9 poli	Codice	<b>VP909</b>
<b>VPC/F10</b>	10 poli	Codice	<b>VP910</b>
<b>VPC/F11</b>	11 poli	Codice	<b>VP911</b>
<b>VPC/F12</b>	12 poli	Codice	<b>VP912</b>
<b>VPC/F13</b>	13 poli	Codice	<b>VP913</b>
<b>VPC/F14</b>	14 poli	Codice	<b>VP914</b>
<b>VPC/F15</b>	15 poli	Codice	<b>VP915</b>
<b>VPC/F16</b>	16 poli	Codice	<b>VP916</b>



- sistema a molla con innesto a connettore



(1) Controllare il capitolo accessori per avere più dettagli

(2) Dimensioni con connettore inserito

VERSIONE GRIGIA	CODICE	HVP300GR	HVP900GR	HVP910GR
	SIGLA	HVPC.2/GR	CHP.2/GR	CHP.2D/GR
VERSIONE BLU	CODICE	HVP305	HVP905	HVP915
	SIGLA	HVPC.2 (Ex)I	CHP.2 (Ex)I	CHP.2D (Ex)I



### CARATTERISTICHE TECNICHE

Funzione/Tipo		Passante per connettori	Connettore femmina per 1 conduttore	Connettore femmina per 2 conduttori
Sezione nominale	(mm <sup>2</sup> )	2.5	2.5	2.5
Capacità di connessione	Conduttori flessibili (mm <sup>2</sup> )	0.2-4	0.2-4	0.2-4
	Conduttori rigidi (mm <sup>2</sup> )	0.2-4	0.2-4	0.2-4
	Cond. flessibile max. con terminale - tipo terminale (mm <sup>2</sup> )	2.5-WP25/14	2.5-WP25/14	2.5-WP25/14
Caratteristiche elettriche secondo norma Europea IEC EN 60947 - 7 - 1	Tensione Max AC/DC (V)	800	500	500
	Corrente Max con sezione nominale (A)	24	24	24
	Sezione Calibro	A3	A3	A3
Caratteristiche elettriche secondo norma UL	Tensione Max AC/DC (V)	-	-	-
	Corrente Max con sezione nominale (A)	-	-	-
	Sezione Min - Max (AWG)	-	-	-
Caratteristiche elettriche secondo direttiva ATEX e normativa IEC Ex	Tensione Max AC/DC (V)	-	-	-
	Corrente Max con sezione nominale (A)	-	-	-
	Temperature di utilizzo Min/Max (°C)	-	-	-
Tensione impulsiva dimensionamento / grado di inquinamento		8 KV / 3	8 KV / 3	8 KV / 3
Lunghezza spellatura	(mm)	10	10	10
Lunghezza	(mm)	50	58 (2)	58 (2)
Larghezza	(mm)	5.2	5.2	5.2
Altezza montato su TH35 / 7.5	(mm)	41	67 (2)	67 (2)
Altezza montato su TH35 / 15	(mm)	49	75 (2)	75 (2)
Indice di temperatura materiale isolante (EN 60216 - 1)	(°C)	130	130	130
Materiale plastico		Poliammide UL94V-0	Poliammide UL94V-0	Poliammide UL94V-0

### APPROVAZIONI



ACCESSORI				
Piastrina terminale	grigia	HVPC.2/PT/GR (cod. HVP301GR)	CHP.2/PT/GR (cod. HVP901GR)	CHP.2D/PT/GR (cod. HVP911GR)
	blu	-	-	-
	spessore (mm)	1.5	1.5	1.5
Ponte di parallelo	versione PTC (1)	PTC/03/... (cod. PTC03...)	PTC/03/... (cod. PTC03...)	PTC/03/... (cod. PTC03...)
	versione PTP (1)	PTP/03/... (cod. PTC03...)	PTP/03/... (cod. PTC03...)	PTP/03/... (cod. PTC03...)
	Portata nom. Ponte di parallelo (A)	24	24	24
Striscia di segnalazione presenza ponte	verde	PTC/SP (cod. PTC0990)	PTC/SP (cod. PTC0990)	PTC/SP (cod. PTC0990)
Diaframma colorato	rosso	DFH/1/R (cod. DH01R)	DFH/1/R (cod. DH01R)	DFH/1/R (cod. DH01R)
Diaframma separatori ponti	rosso	-	-	-
Spina di derivazione		SDD/1 (cod. DD001)	SDD/1 (cod. DD001)	SDD/1 (cod. DD001)
Tastatore di prova componibile		SDH/5 (cod. DH005)	SDH/5 (cod. DH005)	SDH/5 (cod. DH005)
Chiusura per tastatore		SH5/PT (cod. DH501)	SH5/PT (cod. DH501)	SH5/PT (cod. DH501)
Cacciavite per l'azionamento della molla		CCH/2.5-4 (cod. CCH02)	CCH/2.5-4 (cod. CCH02)	CCH/2.5-4 (cod. CCH02)
Striscia di numerazione		CNU/8/51 (cod. NU0851S)	CNU/8/51 (cod. NU0851S)	CNU/8/51 (cod. NU0851S)
Cartellino nominativo		CNU/8/51 (cod. NU0851S)	CNU/8/51 (cod. NU0851S)	CNU/8/51 (cod. NU0851S)
Cartellino nominativo		CNU/10/51 (cod. NU1051S)	CNU/10/51 (cod. NU1051S)	CNU/10/51 (cod. NU1051S)
Blocchetto terminale	A incastro TH35 e G32	BTU (cod. BT005)	-	-
Blocchetto terminale	A incastro TH35	BTO (cod. BT007)	-	-
Blocchetto terminale	A vite TH35	BT/3 (cod. BT003)	-	-

- sistema a molla con innesto a connettore per collegamenti a terra



(1) Controllare il capitolo accessori per avere più dettagli

(2) Dimensioni con connettore inserito

VERSIONE GIALLO/VERDE

CODICE  
SIGLA

HVT500

HVTE.2

HVT900

CHTE.2

HVT910

CHTE.2D

CARATTERISTICHE TECNICHE

Funzione/Tipo		Di terra per connettori	Connettore femmina per 1 conduttore	Connettore femmina per 2 conduttori
Sezione nominale	[mm <sup>2</sup> ]	2,5	2,5	2,5
Capacità di connessione	Conduttori flessibili	[mm <sup>2</sup> ] 0,2-4	0,2-4	0,2-4
	Conduttori rigidi	[mm <sup>2</sup> ] 0,2-4	0,2-4	0,2-4
Caratteristiche elettriche secondo norma Europea IEC EN 60947 - 7 - 2	Cond. flessibile max. con terminale - tipo terminale	[mm <sup>2</sup> ] 2,5-WP25/14	2,5-WP25/14	2,5-WP25/14
	Tensione Max AC/DC	[V] -	-	-
Caratteristiche elettriche secondo norma UL	Corrente Max con sezione nominale	[A] -	-	-
	Sezione	Calibro A3	A3	A3
	Tensione Max AC/DC	[V] 600	600	600
Caratteristiche elettriche secondo direttiva ATEX e normativa IEC Ex	Corrente Max con sezione nominale	[A] -	-	-
	Sezione Min - Max	[AWG] 28-12	28-12	28-12
Caratteristiche elettriche secondo direttiva ATEX e normativa IEC Ex	Tensione Max AC/DC	[V] -	-	-
	Corrente Max con sezione nominale	[A] -	-	-
Temperature di utilizzo Min/Max	[°C] -	-	-	-
Tensione impulsiva dimensionamento / grado di inquinamento		8 KV / 3	8 KV / 3	8 KV / 3
Lunghezza spellatura	[mm]	10	10	10
Lunghezza	[mm]	50	58 [2]	58 [2]
Larghezza	[mm]	5,2	5,2	5,2
Altezza montato su TH35 / 7,5	[mm]	41	67 [2]	67 [2]
Altezza montato su TH35 / 15	[mm]	49	75 [2]	75 [2]
Indice di temperatura materiale isolante [EN 60216 - 1]	[°C]	130	130	130
Materiale plastico		Poliammide UL94V-0	Poliammide UL94V-0	Poliammide UL94V-0

APPROVAZIONI



ACCESSORI

		HVPC.2/PT/GR (cod. HVP301GR)	CHP.2/PT/GR (cod. HVP901GR)	CHP.2D/PT/GR (cod. HVP911GR)
Piastrina terminale	grigia			
	blu	-	-	-
Ponte di parallelo	spessore	[mm] 1,5	1,5	1,5
	versione PTC [1]	PTC/03/... (cod. PTC03...)	PTC/03/... (cod. PTC03...)	PTC/03/... (cod. PTC03...)
Striscia di segnalazione presenza ponte	versione PTP [1]	PTP/03/... (cod. PTC03...)	PTP/03/... (cod. PTC03...)	PTP/03/... (cod. PTC03...)
	Portata nom. Ponte di parallelo	[A] 24	24	24
Diaframma colorato	verde	PTC/SP (cod. PTC0990)	PTC/SP (cod. PTC0990)	PTC/SP (cod. PTC0990)
Diaframma separatori ponti	rosso	DFH/1/R (cod. DH01R)	DFH/1/R (cod. DH01R)	DFH/1/R (cod. DH01R)
Spina di derivazione	rosso	-	-	-
Tastatore di prova componibile		SDD/1 (cod. DD001)	SDD/1 (cod. DD001)	SDD/1 (cod. DD001)
Chiusura per tastatore		SDH/5 (cod. DH005)	SDH/5 (cod. DH005)	SDH/5 (cod. DH005)
Cacciavite per l'azionamento della molla		SH5/PT (cod. DH501)	SH5/PT (cod. DH501)	SH5/PT (cod. DH501)
Striscia di numerazione		CCH/2,5-4 (cod. CCH02)	CCH/2,5-4 (cod. CCH02)	CCH/2,5-4 (cod. CCH02)
Cartellino nominativo		CNU/8/51 (cod. NU0851S)	CNU/8/51 (cod. NU0851S)	CNU/8/51 (cod. NU0851S)
Cartellino nominativo		CNU/8/51 (cod. NU0851S)	CNU/8/51 (cod. NU0851S)	CNU/8/51 (cod. NU0851S)
Cartellino nominativo		CNU/10/51 (cod. NU1051S)	CNU/10/51 (cod. NU1051S)	CNU/10/51 (cod. NU1051S)
Blocchetto terminale	A incastrò TH35 e G32	BTU (cod. BT005)	-	-
Blocchetto terminale	A incastrò TH35	BTO (cod. BT007)	-	-
Blocchetto terminale	A vite TH35	BT/3 (cod. BT003)	-	-

- Dimensioni ridotte
- aggancio su profilati PR/2, tipo TH/15

	INERIS 16 ATEX 9002 U	IECEx INE 16.0032U
	I M2 Ex e I Mb	Ex e I Mb
	II 2 G Ex E IIC Gb	Ex e IIC Gb

(1) Controllare il capitolo accessori per avere più dettagli

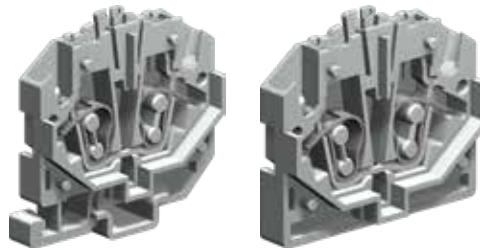

VERSIONE GRIGIA	CODICE	HP170GR	HP150GR
	SIGLA	HPP.2/GR	HP.2/GR
VERSIONE BLU	CODICE	HI132	HI130
	SIGLA	HPP.2 (Ex)i	HP.2 (Ex)i

**CARATTERISTICHE TECNICHE**

Funzione/Tipo		Passante	Passante
Sezione nominale	(mm²)	2.5	2.5
Capacità di connessione	Conduttori flessibili (mm²)	0.2-4	0.2-4
	Conduttori rigidi (mm²)	0.2-4	0.2-4
Cond. flessibile max. con terminale - tipo terminale	(mm²)	2.5-WP25/14	2.5-WP25/14
Caratteristiche elettriche secondo norma Europea IEC EN 60947 - 7 - 1	Tensione Max AC/DC (V)	800	800
	Corrente Max con sezione nominale (A)	24	24
	Sezione Calibro	A3	A3
Caratteristiche elettriche secondo norma UL	Tensione Max AC/DC (V)	600	600
	Corrente Max con sezione nominale (A)	20 / 24	20 / 24
	Sezione Min - Max (AWG)	28-12	28-12
Caratteristiche elettriche secondo direttiva ATEX e normativa IEC Ex	Tensione Max AC/DC (V)	630	630
	Corrente Max con sezione nominale (A)	24	24
	Temperature di utilizzo Min/Max (°C)	-40 +80	-40 +80
Tensione impulsiva dimensionamento / grado di inquinamento		8 KV / 3	8 KV / 3
Lunghezza spellatura	(mm)	10	10
Lunghezza	(mm)	36	36
Larghezza	(mm)	5.2	5.2
Altezza montato su TH35 / 5.5	(mm)	36	36
Indice di temperatura materiale isolante [EN 60216 - 1]	(°C)	130	130
Materiale plastico		Poliammide UL94V-0	Poliammide UL94V-0

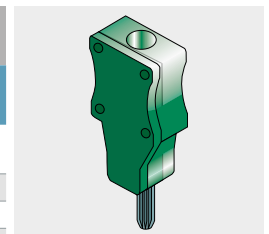

Tastatore



In quadri elettrici dove gli spazi siano particolarmente contenuti e comunque sia richiesta un'alta densità di cablaggio, Cabur propone, anche per la connessione con tecnologia a molla, una serie di mini morsetti, per conduttori fino a 4 mm<sup>2</sup>. La gamma prevede tre versioni, per montaggio a pannello (fissaggio a vite o a clip) e per montaggio su guida PR/2 da 15 mm, sec. IEC 60715. La particolare conformazione del corpo isolante dei tre tipi di morsetti permette un accoppiamento ad incastro di ciascuno di essi, anche tra morsetti di tipologia diversa, al fine di assicurare la massima flessibilità di impiego.

**APPROVAZIONI**

**ACCESSORI**

		HP/PT/GR (cod. HP101GR)	HPV/PT/GR (cod. HV111GR)
Piastrina terminale	grigia	HP/PT/GR (cod. HP101GR)	HPV/PT/GR (cod. HV111GR)
	blu	-	-
spessore (mm)	1.5	1.5	1.5
Ponte di parallelo	versione PTC (1)	PTC/03/... (cod. PTC03...)	PTC/03/... (cod. PTC03...)
	versione PTP (1)	-	-
	Portata nom. Ponte di parallelo (A)	24	24
Striscia di segnalazione presenza ponte	verde	PTC/SP (cod. PTC0990)	PTC/SP (cod. PTC0990)
Diaframma colorato	rosso	DFP/2/R (cod. DFP2R)	DFP/2/R (cod. DFP2R)
Spina di derivazione		SDD/1 (cod. DD001)	SDD/1 (cod. DD001)
Tastatore di prova componibile		SDH/5 (cod. DH005)	SDH/5 (cod. DH005)
Chiusura per tastatore		SH5/PT (cod. DH501)	SH5/PT (cod. DH501)
Cacciavite per l'azionamento della molla		CCH/2.5-4 (cod. CCH02)	CCH/2.5-4 (cod. CCH02)
Cartellino nominativo		SHZ/2 (cod. SH001)	SHZ/2 (cod. SH001)
Bloccetto terminale	A vite TH35	BT/2 (cod. BT006)	BT/2 (cod. BT006)

**COMPOSIZIONE SUGGERITA:** per il montaggio di morsettiera formate da morsetti **HPP.2/GR** è consigliata una conformazione della morsettiera di quattro **HP.2/GR** in ragione di un **HPP.2/GR**. Qualora sia richiesto invece di smontare la morsettiera così composta dalla guida, è consigliato di separare gruppi composti da un **HPP.2/GR** e smontarli uno per volta, con l'ausilio di cacciavite opportuno (CCH/2,5-4), agendo nelle apposite feritoie.

- fissaggio a pannello con clips
- foro di fissaggio Ø 3,5 mm
- spessore pannello 0,6 ÷ 1,2 mm



 INERIS 16 ATEX 9002 U  
I M2 Ex e I Mb  
II 2 G Ex E IIC Gb

IEEx INE 16.0032U  
Ex e I Mb  
Ex e IIC Gb

(1) Controllare il capitolo accessori per avere più dettagli

<b>VERSIONE GRIGIA</b>	<b>CODICE</b>	<b>HP160GR</b>
	<b>SIGLA</b>	HPC.2/GR
<b>VERSIONE BLU</b>	<b>CODICE</b>	<b>HI131</b>
	<b>SIGLA</b>	HPC.2 (Ex)i

**CARATTERISTICHE TECNICHE**

<b>Funzione/Tipo</b>		Passante
<b>Sezione nominale</b>	(mm <sup>2</sup> )	2.5
<b>Capacità di connessione</b>	Conduttori flessibili (mm <sup>2</sup> )	0.2-4
	Conduttori rigidi (mm <sup>2</sup> )	0.2-4
	Cond. flessibile max. con terminale - tipo terminale (mm <sup>2</sup> )	2.5-WP25/14
<b>Caratteristiche elettriche secondo norma Europea IEC EN 60947 - 7 - 1</b>	Tensione Max AC/DC (V)	800
	Corrente Max con sezione nominale (A)	24
	Sezione Calibro	A3
<b>Caratteristiche elettriche secondo norma UL</b>	Tensione Max AC/DC (V)	600
	Corrente Max con sezione nominale (A)	20 / 24
	Sezione Min - Max (AWG)	28-12
<b>Caratteristiche elettriche secondo direttiva ATEX e normativa IEC Ex</b>	Tensione Max AC/DC (V)	630
	Corrente Max con sezione nominale (A)	24
	Temperature di utilizzo Min/Max (°C)	-40 +80
<b>Tensione impulsiva dimensionamento / grado di inquinamento</b>		8 KV / 3
<b>Lunghezza spellatura</b>	(mm)	10
<b>Lunghezza</b>	(mm)	36
<b>Larghezza</b>	(mm)	5.2
<b>Altezza montato su TH35 / 7.5</b>	(mm)	31
<b>Indice di temperatura materiale isolante (EN 60216 - 1)</b>	(°C)	130
<b>Materiale plastico</b>		Poliammide UL94V-0

**APPROVAZIONI**



<b>ACCESSORI</b>		
<b>Piastrina terminale</b>	grigia	HPV/PT/GR (cod. HV111GR)
	blu	-
	spessore (mm)	1.5
<b>Ponte di parallelo</b>	versione PTC (1)	PTC/03/... (cod. PTC03...)
	versione PTP (1)	-
	Portata nom. Ponte di parallelo (A)	24
<b>Striscia di segnalazione presenza ponte</b>	verde	PTC/SP (cod. PTC0990)
<b>Diaframma colorato</b>	rosso	DFP/2/R (cod. DFP2R)
<b>Spina di derivazione</b>		SDD/1 (cod. DD001)
<b>Tastatore di prova componibile</b>		SDH/5 (cod. DH005)
<b>Chiusura per tastatore</b>		SH5/PT (cod. DH501)
<b>Cacciavite per l'azionamento della molla</b>		CCH/2.5-4 (cod. CCH02)
<b>Cartellino nominativo</b>		SHZ/2 (cod. SH001)
<b>Bloccchetto terminale</b>	A vite TH35	BT/2 (cod. BT006)

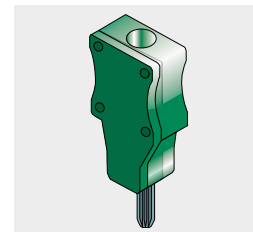

Tastatore



In quadri elettrici dove gli spazi siano particolarmente contenuti e comunque sia richiesta un'alta densità di cablaggio, Cabur propone, anche per la connessione con tecnologia a molla, una serie di mini morsetti, per conduttori fino a 4 mm<sup>2</sup>. La gamma prevede tre versioni, per montaggio a pannello (fissaggio a vite o a clip) e per montaggio su guida PR/2 da 15 mm. La particolare conformazione del corpo isolante dei tre tipi di morsetti permette un accoppiamento ad incastro di ciascuno di essi, anche tra morsetti di tipologia diversa, al fine di assicurare la massima flessibilità di impiego.

Blank lined area for notes.

# Morsetti a Vite

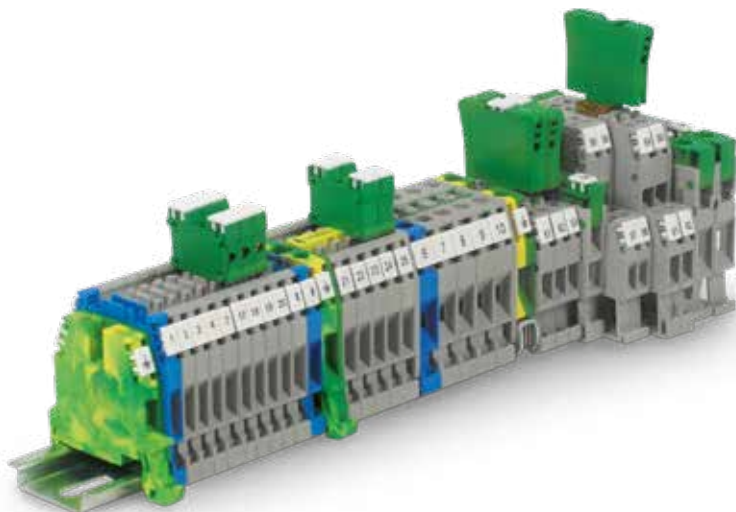

CESI 08 ATEX 061 U  
I M2 Ex eb I Mb  
II 2 G Ex eb IIC Gb

IECEX CES 09.0002U  
Ex eb I Mb  
Ex eb IIC Gb

- Ingombri ridotti
- Aggancio su guide PR/3 sec. IEC 60715, tipo TH/35
- Tensione nominale 1000 V

- Temperatura massima di esercizio continuativo 130°C
- Doppia possibilità d'inserimento di ponti di parallelo multipolari, senza necessità di protezioni isolanti aggiuntive, grazie al sistema brevettato "Easy Bridge" (PTC) e al nuovo "Easy Bridge Plus" (PTP)
- Disponibile nei colori: grigio e blu. Per gli altri colori disponibili fare riferimento alle singole versioni

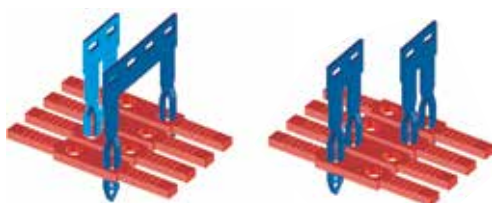

#### Sistema Easy Bridge

Il Ponte può essere fornito in misura "standard", per 2-3-5-10 poli, oppure in barre di lunghezza da 250 mm.

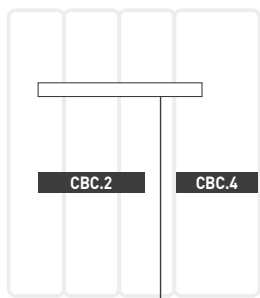

Pinte multipòlo CBC.2

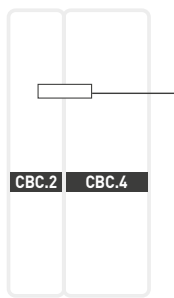

Ponte 2 poli CBC.2

I ponti possono anche essere utilizzati per collegare in parallelo morsetti della stessa sezione con il primo del gruppo seguente avente sezione diversa.

SDC montata



SDC/P montata



SDC - SDC/P serie cablata



DFM/900



DFM/800



Dopo aver tagliato la barra nel numero di poli necessari, inserire il ponte nell'apposito incavo del morsetto. A questo punto agendo con la punta del cacciavite, spingere il ponte sino al punto di blocco. Il ponte risulterà completamente isolato ed intrinsecamente protetto IPXXB.



Una volta inserito il ponte, si possono evidenziare i poli collegati con l'ausilio dell'inserto di colore verde, PTC/SP. Questo accessorio viene fornito nella lunghezza standard pari a 100 mm ed è facilmente tranciabile con l'ausilio di un semplice cutter.



Per rimuovere il ponte è sufficiente rimuovere l'inserto PTC/SP, inserire la punta del cacciavite nell'asola del ponte stesso, far leva e sfilarlo.



CESI 08 ATEX 061 U  
I M2 Ex eb I Mb  
II 2 G Ex eb IIC Gb

IECEx CES 09.0002U  
Ex eb I Mb  
Ex eb IIC Gb

(1) Controllare il capitolo accessori per avere più dettagli



VERSIONE GRIGIA	CODICE SIGLA	CBC02GR	CBC04GR	CBC06GR
		CBC.2/GR	CBC.4/GR	CBC.6/GR
VERSIONE BLU	CODICE SIGLA	CBI02	CBI04	CBI06
		CBC.2 (EX)I	CBC.4 (EX)I	CBC.6 (EX)I

CARATTERISTICHE TECNICHE

Funzione/Tipo		Passante	Passante	Passante
Sezione nominale	[mm <sup>2</sup> ]	2,5	4	6
Capacità di connessione	Conduttori flessibili [mm <sup>2</sup> ]	0,2 ÷ 4	0,2 ÷ 6	0,2 ÷ 10
	Conduttori rigidi [mm <sup>2</sup> ]	0,2 ÷ 4	0,2 ÷ 6	0,2 ÷ 10
	Conduttore flessibile max. con terminale - tipo terminale [mm <sup>2</sup> ]	2,5 - WP25 / 14	4 - WP40 / 16	6 - WP60 / 20
Caratteristiche elettriche secondo norma Europea IEC EN 60947 - 7 - 1	Tensione Max AC/DC [V]	1000	1000	1000
	Corrente Max con sezione nominale [A]	24	32	41
	Corrente Max con sezione Max [A]	37	45	64
	Sezione Calibro	A3	A4	A5
Caratteristiche elettriche secondo norma UL	Tensione Max AC/DC [V]	600	600	600
	Corrente Max con sezione nominale / Solo cablaggio in fabbrica [A]	20 / 24	30 / 32	50
	Sezione Min - Max [AWG]	20-12	20-10	20-8
	Coppia di serraggio [lb.in]	3,5	4,4	15
Caratteristiche elettriche secondo direttiva ATEX e normativa IEC Ex	Tensione Max AC/DC [V]	500	500	500
	Corrente Max con sezione nominale [A]	24	32	41
	Temperature di utilizzo Min/Max [°C]	-40 ÷ +110	-40 ÷ +110	-40 ÷ +110
Tensione impulsiva dimensionamento / grado di inquinamento		12 KV / 3	12 KV / 3	8 KV / 3
Lunghezza spellatura	[mm]	9	10	10
Coppia di serraggio Nominale / Max	[Nm]	0,4 / 0,8	0,5 / 1,2	0,8 / 1,4
Larghezza	[mm]	5	6	8
Lunghezza	[mm]	44	44	44
Altezza montato su TH35 / 7,5	[mm]	52	52	52
Altezza montato su TH35 / 15	[mm]	60	60	60
Indice di temperatura materiale isolante [EN 60216 - 1]	[°C]	130	130	130
Materiale plastico		poliammide UL94V-0	poliammide UL94V-0	poliammide UL94V-0

APPROVAZIONI



ACCESSORI

Piastrina terminale	grigia	CBC.2-10/PT/GR (cod. CB061GR)	CBC.2-10/PT/GR (cod. CB061GR)	CBC.2-10/PT/GR (cod. CB061GR)
	blu	CBC.2-10/PT (Ex)i (cod. CBI061)	CBC.2-10/PT (Ex)i (cod. CBI061)	CBC.2-10/PT (Ex)i (cod. CBI061)
	spessore [mm]	1,5	1,5	1,5
Ponte di parallelo	versione PTC (1)	PTC/2/... (cod. PTC02...)	PTC/4/... (cod. PTC04...)	PTC/6/... (cod. PTC06...)
	versione PTP (1)	PTP/2/... (cod. PTP02...)	PTP/4/... (cod. PTP04...)	-
	Portata nom. Ponte di parallelo / applicazione ATEX [A]	24 / 21	32 / 25	41 / 35
Striscia di segnalazione presenza ponte	verde	PTC/SP (cod. PTC0990)	PTC/SP (cod. PTC0990)	PTC/SP (cod. PTC0990)
Ponte di parallelo sezionabile		-	-	-
Piattina di parallelo multiplo	250 mm	-	-	-
Vite e colonna di parallelo	standard / Ex e	-	-	-
Diaframma colorato	rosso	DFU/4/R (cod. DU04R)	DFU/4/R (cod. DU04R)	DFU/4/R (cod. DU04R)
Diaframma separatori ponti	rosso	DFM/800 (cod. DF800) - DFM/900 (cod. DF900)	DFM/800 (cod. DF800) - DFM/900 (cod. DF900)	DFM/800 (cod. DF800) - DFM/900 (cod. DF900)
Presa per spina di derivazione		-	-	-
Spina di derivazione		-	-	-
Inserito di polarizzazione		SDC/POL (cod. DCPOL)	SDC/POL (cod. DCPOL)	-
Tastatore di prova componibile		SDC/5 (cod. DC005) - SDC/5P (cod. DC05P)	SDC/6 (cod. DC006) - SDC/6P (cod. DC06P)	-
Striscia di numerazione		CNU/8/51 (cod. NU0851S)	CNU/8/61 (cod. NU0861S)	-
Cartellino nominativo singolo		CNU/8/51 (cod. NU0851S)	CNU/8/51 (cod. NU0851S)	CNU/8/51 (cod. NU0851S)
Targhetta antinfortunistica	Su morsetti contigui	PRP/7/G (cod. PRP070G)	PRP/7/G (cod. PRP070G)	PRP/7/G (cod. PRP070G)
Protezione per ponti		-	-	-
Blocchetto terminale	A incastro TH35 e G32	BTU (cod. BT005)	BTU (cod. BT005)	BTU (cod. BT005)
	A incastro TH35	BTO (cod. BT007)	BTO (cod. BT007)	BTO (cod. BT007)
	A vite TH35	BT/3 (cod. BT003)	BT/3 (cod. BT003)	BT/3 (cod. BT003)



CESI 08 ATEX 061 U  
I M2 Ex eb I Mb  
II 2 G Ex eb IIC Gb

IECEx CES 09.0002U  
Ex eb I Mb  
Ex eb IIC Gb

(1) Controllare il capitolo accessori per avere più dettagli



VERSIONE GRIGIA	CODICE SIGLA	CBC10GR	CBC16GR	CBC35GR
		CBC.10/GR	CBC.16/GR	CBC.35/GR
VERSIONE BLU	CODICE SIGLA	CBI10	CBI16	CBI35
		CBC.10 (EX)	CBC.16 (EX)	CBC.35 (EX)



CARATTERISTICHE TECNICHE

Funzione/Tipo		Passante	Passante	Passante	
Sezione nominale	[mm <sup>2</sup> ]	10	16	35	
Capacità di connessione	Conduttori flessibili	1,5 ÷ 16	1,5 ÷ 25	2,5 ÷ 50	
	Conduttori rigidi	1,5 ÷ 16	1,5 ÷ 25	2,5 ÷ 50	
Conduttore flessibile max. con terminale - tipo terminale	[mm <sup>2</sup> ]	10 - WP100 / 21	16 - WP160 / 22	35 - WP350 / 30	
	Tensione Max AC/DC	[V]	1000	1000	1000
Caratteristiche elettriche secondo norma Europea IEC EN 60947 - 7 - 1	Corrente Max con sezione nominale	[A]	57	76	150
	Corrente Max con sezione Max	[A]	85	114	160
	Sezione	Calibro	B6	B7	B9
Caratteristiche elettriche secondo norma UL	Tensione Max AC/DC	[V]	600	600	600
	Corrente Max con sezione nominale / Solo cablaggio in fabbrica	[A]	65	100	125
	Sezione Min - Max	[AWG]	14-6	16-3	12-1
Coppia di serraggio	[lb.in]	17	25	75	
	Tensione Max AC/DC	[V]	400	500	630
Caratteristiche elettriche secondo direttiva ATEX e normativa IEC Ex	Corrente Max con sezione nominale	[A]	57	76	125
	Temperature di utilizzo Min/Max	[°C]	-40 ÷ +110	-40 ÷ +110	-40 ÷ +110
Tensione impulsiva dimensionamento / grado di inquinamento		8 KV / 3	12 KV / 3	12 KV / 3	
Lunghezza spellatura	[mm]	12	15	18	
Coppia di serraggio Nominale / Max	[Nm]	1,2 / 1,9	2 / 3	2,5 / 5	
Larghezza	[mm]	10	12	16	
Lunghezza	[mm]	44	47	56	
Altezza montato su TH35 / 7,5	[mm]	52	56	63	
Altezza montato su TH35 / 15	[mm]	60	64	71	
Indice di temperatura materiale isolante [EN 60216 - 1]	[°C]	130	130	130	
Materiale plastico		poliammide UL94V-0	poliammide UL94V-0	poliammide UL94V-0	

APPROVAZIONI



ACCESSORI

Piastrina terminale	grigia	CBC.2-10/PT/GR (cod. CB061GR)	CBC.16/PT/GR (cod. CB161GR)	CBC.35/PT/GR (cod. CB351GR)
	blu	CBC.2-10/PT (Ex)li (cod. CBI061)	CBC.16/PT (Ex)li (cod. CBI161)	CBC.35/PT (Ex)li (cod. CBI351)
	spessore	[mm]	1,5	1,5
Ponte di parallelo	versione PTC (1)	PTC/10/... (cod. PTC10...)	POF/53 (cod. POF53) - PFX/53 (cod. PFX53)	POF/35 (cod. POF35) - PFX/35 (cod. PFX35)
	versione PTP (1)	-	-	-
	Portata nom. Ponte di parallelo / applicazione ATEX	[A]	57 / 47	76 / 76
Striscia di segnalazione presenza ponte	verde	PTC/SP (cod. PTC0990)	-	-
Ponte di parallelo sezionabile	-	-	POS/53 (cod. POS53)	-
Piattina di parallelo multiplo	250 mm	-	PMP/05 (cod. PMP05) 21 poles	PMP/35 (cod. PMP35) 16 poles
Vite e colonna di parallelo	standard / Ex e	-	CPM/53 (cod. CPM53) - CPX/53 (cod. CPX53)	CPM/35 (cod. CPM35) - CPX/35 (cod. CPX35)
Diaframma colorato	rosso	DFU/4/R (cod. DU04R)	DFU/4/R (cod. DU04R)	DFU/5/R (cod. DU05R)
Diaframma separatori ponti	rosso	DFM/800 (cod. DF800) - DFM/900 (cod. DF900)	DFM/700 (cod. DF700)	DFM/700 (cod. DF700)
Presca per spina di derivazione	-	-	PSD/B (cod. PD002)	PSD/B (cod. PD002)
Spina di derivazione	-	-	SDD/2 (cod. DD002)	SDD/2 (cod. DD002)
Inserito di polarizzazione	-	-	-	-
Tastatore di prova componibile	-	-	-	-
Striscia di numerazione	-	-	-	-
Cartellino nominativo singolo	-	CNU/8/51 (cod. NU0851S)	CNU/8/51 (cod. NU0851S)	CNU/8/51 (cod. NU0851S)
Targhetta antinfortunistica	Su morsetti contigui	PRP/7/G (cod. PRP070G)	TUM/16 (cod. TUM16)	TUM/16 (cod. TUM16)
Protezione per ponti	-	-	PRP/7 (cod. PRP07)	PRP/8 (cod. PRP08)
Blocchetto terminale	A incastro TH35 e G32	BTU (cod. BT005)	BTU (cod. BT005)	BTU (cod. BT005)
	A incastro TH35	BTO (cod. BT007)	BTO (cod. BT007)	BTO (cod. BT007)
	A vite TH35	BT/3 (cod. BT003)	BT/3 (cod. BT003)	BT/3 (cod. BT003)



(1) Controllare il capitolo accessori per avere più dettagli

<b>VERSIONE GRIGIA</b>	<b>CODICE</b> SIGLA	<b>CR110GR</b> CBR.2/GR
<b>VERSIONE BEIGE</b>	<b>CODICE</b> SIGLA	<b>CR110</b> CBR.2
<b>VERSIONE BLU</b>	<b>CODICE</b> SIGLA	<b>CI110</b> CBR.2 (EX)I

**CARATTERISTICHE TECNICHE**



<b>Funzione/Tipo</b>		Passante ripartitore (2 ingressi / 2 uscite)
<b>Sezione nominale</b>	(mm <sup>2</sup> )	2,5
<b>Capacità di connessione</b>	Conduttori flessibili (mm <sup>2</sup> )	0,2÷4
	Conduttori rigidi (mm <sup>2</sup> )	0,2÷4
	Conduttore flessibile max. con terminale - tipo terminale (mm <sup>2</sup> )	2,5 - WP25/14
<b>Caratteristiche elettriche secondo norma Europea IEC EN 60947 - 7 - 1</b>	Tensione Max AC/DC (V)	800
	Corrente Max con sezione nominale (A)	24
	Sezione Calibro	A3
<b>Caratteristiche elettriche secondo norma UL</b>	Tensione Max AC/DC (V)	600
	Corrente Max con sezione nominale (A)	15
	Sezione Min - Max (AWG)	20 - 14
	Coppia di serraggio (lb.in)	5,5
<b>Tensione impulsiva dimensionamento / grado di inquinamento</b>		8kV / 3
<b>Lunghezza spellatura</b>	(mm)	8
<b>Coppia di serraggio Nominale / Max</b>	(Nm)	0,4 / 0,5
<b>Larghezza</b>	(mm)	5
<b>Lunghezza</b>	(mm)	43
<b>Altezza montato su TH35 / 7,5</b>	(mm)	52
<b>Altezza montato su TH35 / 15</b>	(mm)	60
<b>Altezza montato su G32</b>	(mm)	56
<b>Indice di temperatura materiale isolante (EN 60216 - 1)</b>	(°C)	130
<b>Materiale plastico</b>		Poliammide UL94 V0

**APPROVAZIONI**



ACCESSORI		
<b>Piastrina terminale</b>	grigia	CBR/PT/GR (cod. CR111GR)
	beige	CBR/PT (cod. CR111)
	blu	-
	spessore (mm)	1,5
<b>Ponte di parallelo</b>	(1)	PM/25/... (cod. PM25...)
	Portata nom. Ponte di parallelo / applicazione ATEX (A)	24
<b>Piattina di parallelo multiplo</b>	250 mm	PMP/25 (cod. PMP25)
<b>Vite e colonnina di parallelo</b>		CPM/25 (cod. CPM25)
<b>Diaframma colorato</b>	rosso	DFU/4/R (cod. DU04R)
<b>Presca per spina di derivazione</b>		PSD/K (cod. PD011)
<b>Spina di derivazione</b>		SDD/1 (cod. DD001)
<b>Cartellino nominativo singolo</b>		CNU/8/51 (cod. NU0851S)
<b>Protezione per ponti</b>		PRP/5 (cod. PRP05)
<b>Blocchetto terminale</b>	A incastrato TH35 e G32	BTU (cod. BT005)
	A incastrato TH35	BTO (cod. BT007)
	A vite TH35	BT/3 (cod. BT003)
	A vite G32	BT/DIN/PO (cod. BT001)

- Versione per fissaggio a pannello - vite M6
- possibilità di realizzare collegamenti di parallelo (GPA.70)



VERSIONE GRIGIA	CODICE SIGLA	GA400GR GPA.70/GR	GF400GR GPA.70/FIX/GR
VERSIONE BEIGE	CODICE SIGLA	GA400 GPA.70	GF400 GPA.70/FIX
VERSIONE BLU	CODICE SIGLA	GA410 GPA.70 [EXI]	

CARATTERISTICHE TECNICHE

Funzione/Tipo		Passante	Passante
Sezione nominale	(mm <sup>2</sup> )	70	70
Capacità di connessione	Conduttori flessibili (mm <sup>2</sup> )	10 ÷ 95	10 ÷ 95
	Conduttori rigidi (mm <sup>2</sup> )	10 ÷ 95	10 ÷ 95
Caratteristiche elettriche secondo norma Europea IEC EN 60947 - 7 - 1	Tensione Max AC/DC (V)	1000	1000
	Corrente Max con sezione nominale (A)	192	192
	Sezione (Calibro)	B11	B11
Caratteristiche elettriche secondo norma UL	Tensione Max AC/DC (V)	600	600
	Corrente Max con sezione nominale (A)	215	215
	Sezione Min - Max (AWG)	8 ÷ 4/0	8 ÷ 4/0
	Coppia di serraggio (lb.in)	79,5	79,5
Tensione impulsiva dimensionamento / grado di inquinamento		12 kV / 3	12 kV / 3
Lunghezza spellatura	(mm)	25	25
Coppia di serraggio Nominale / Max	(Nm)	6/9 (vite a cava esag., chiave 4 mm)	6/9 (vite a cava esag., chiave 4 mm)
Larghezza	(mm)	20.5	20.5
Lunghezza	(mm)	91	102
Altezza montato su TH35 / 7,5	(mm)	70	-
Altezza montato su TH35 / 15	(mm)	78	-
Altezza montato su G32	(mm)	75	-
Altezza montaggio a pannello	(mm)	-	65
Interasse di fissaggio	(mm)	-	88
Indice di temperatura materiale isolante (EN 60216 - 1)	(°C)	130	130
Materiale plastico		Poliammide UL94 V0	Poliammide UL94 V0

APPROVAZIONI



ACCESSORI			
Ponte di parallelo	2 poli premontati	POF/70 (cod. POF70)	POF/70 (cod. POF70)
	Portata nom. Ponte di parallelo (A)	192	192
Protezione per ponti		PRP/08 (cod. PRP08)	PRP/08 (cod. PRP08)
Piattina di parallelo multiplo 250 mm		PMP/08 (cod. PMP08)	PMP/08 (cod. PMP08)
Vite e colonnina di parallelo		CPM/70 (cod. CPM70) 12 poli	CPM/70 (cod. CPM70) 12 poli
Diaframma colorato rosso		DF/GPA/70/R (cod. DU070R)	DF/GPA/70/R (cod. DU070R)
Presa per spina di derivazione		PSD/C (cod. PD003)	PSD/C (cod. PD003)
Spina di derivazione		SDD/2 (cod. DD002)	SDD/2 (cod. DD002)
Cartellino nominativo singolo		CNU/08/51 (cod. NU0851S)	CNU/08/51 (cod. NU0851S)
		CNU/10/61 (cod. NU1061S)	CNU/10/61 (cod. NU1061S)
Blocchetto terminale	A vite TH35	BT/3 (cod. BT003)	BT/3 (cod. BT003)
	A incastro TH35	BTO (cod. BT007)	BTO (cod. BT007)
	A incastro TH35 e G32	BTU (cod. BT005)	BTU (cod. BT005)

- Versione per fissaggio a pannello - vite M6
- possibilità di realizzare collegamenti di parallelo (GPA.70)



VERSIONE GRIGIA	CODICE SIGLA	GA100GR GPA.95/GR	GF100GR GPA.95/FIX/GR
VERSIONE BEIGE	CODICE SIGLA	GA100 GPA.95	GF100 GPA.95/FIX
VERSIONE BLU	CODICE SIGLA	GA110 GPA.95 [EXI]	

CARATTERISTICHE TECNICHE

Funzione/Tipo		Passante	Passante
Sezione nominale	(mm <sup>2</sup> )	95	95
Capacità di connessione	Conduttori flessibili	10 ÷ 95	10 ÷ 95
	Conduttori rigidi	10 ÷ 120	10 ÷ 120
Caratteristiche elettriche secondo norma Europea IEC EN 60947 - 7 - 1	Tensione Max AC/DC	1000	1000
	Corrente Max con sezione nominale	232	232
	Sezione	Calibro B12	B12
Caratteristiche elettriche secondo norma UL	Tensione Max AC/DC	600	600
	Corrente Max con sezione nominale	232	232
	Sezione Min - Max	2 ÷ 250 MCM	2 ÷ 250 MCM
	Coppia di serraggio	90	90
Tensione impulsiva dimensionamento / grado di inquinamento		12 kV / 3	12 kV / 3
Lunghezza spellatura	(mm)	30	30
Coppia di serraggio Nominale / Max	(Nm)	6/9 (vite a cava esag., chiave 4 mm)	6/9 (vite a cava esag., ch. 4 mm)
Larghezza	(mm)	26	26
Lunghezza	(mm)	98	111
Altezza montato su TH35 / 7,5	(mm)	87	-
Altezza montato su TH35 / 15	(mm)	95	-
Altezza montato su G32	(mm)	91	102
Altezza montaggio a pannello	(mm)	-	82
Interasse di fissaggio	(mm)	-	97
Indice di temperatura materiale isolante [EN 60216 - 1]	(°C)	130	130
Materiale plastico		Poliammide UL94 V0	Poliammide UL94 V0

APPROVAZIONI



ACCESSORI

Ponte di parallelo	2 poli premontati	-	-
	Portata nom. Ponte di parallelo	(A)	-
Protezione per ponti		-	-
Piattina di parallelo multiplo	250 mm	-	-
Vite e colonnina di parallelo		-	-
Diaframma colorato	rosso	-	-
Presca per spina di derivazione		-	-
Spina di derivazione		-	-
Cartellino nominativo singolo		CNU/08/51 (cod. NU0851S)	CNU/08/51 (cod. NU0851S)
		CNU/10/61 (cod. NU1061S)	CNU/10/61 (cod. NU1061S)
Blocchetto terminale	A vite TH35	BT/3 (cod. BT003)	BT/3 (cod. BT003)
	A incastro TH35	BTO (cod. BT007)	BTO (cod. BT007)
	A incastro TH35 e G32	BTU (cod. BT005)	BTU (cod. BT005)

- Versione per fissaggio a pannello - vite M6
- possibilità di realizzare collegamenti di parallelo (GPA.70)



VERSIONE GRIGIA	CODICE SIGLA	GA200GR GPA.150/GR	GF200GR GPA.150/FIX/GR
VERSIONE BEIGE	CODICE SIGLA	<b>GA200</b> GPA.150	<b>GF200</b> GPA.150/FIX
VERSIONE BLU	CODICE SIGLA		

**CARATTERISTICHE TECNICHE**

Funzione/Tipo		Passante	Passante
Sezione nominale	(mm <sup>2</sup> )	150	150
Capacità di connessione	Conduttori flessibili	50 ÷ 150	50 ÷ 150
	Conduttori rigidi	50 ÷ 185	50 ÷ 185
Caratteristiche elettriche secondo norma Europea IEC EN 60947 - 7 - 1	Tensione Max AC/DC	1000	1000
	Corrente Max con sezione nominale	309	309
	Sezione	Calibro B14	B14
Caratteristiche elettriche secondo norma UL	Tensione Max AC/DC	600	600
	Corrente Max con sezione nominale	309	309
	Sezione Min - Max	1/0 ÷ 350 MCM	1/0 ÷ 350 MCM
	Coppia di serraggio	142	142
Tensione impulsiva dimensionamento / grado di inquinamento		12 kV / 3	12 kV / 3
Lunghezza spellatura	(mm)	35	35
Coppia di serraggio Nominale / Max	(Nm)	10/15 (vite a cava esag., ch. 4 mm)	10/15 (vite a cava esag., ch. 4 mm)
Larghezza	(mm)	31	31
Lunghezza	(mm)	108	122
Altezza montato su TH35 / 7,5	(mm)	99	-
Altezza montato su TH35 / 15	(mm)	103	-
Altezza montato su G32	(mm)	106	-
Altezza montaggio a pannello	(mm)	-	94
Interasse di fissaggio	(mm)	-	106
Indice di temperatura materiale isolante (EN 60216 - 1)	(°C)	130	130
Materiale plastico		Poliammide UL94 V0	Poliammide UL94 V0

**APPROVAZIONI**

**ACCESSORI**

Ponte di parallelo	2 poli premontati	-	-
	Portata nom. Ponte di parallelo	(A)	-
Protezione per ponti		-	-
Piattina di parallelo multiplo	250 mm	-	-
Vite e colonnina di parallelo		-	-
Diaframma colorato	rosso	-	-
Presca per spina di derivazione		-	-
Spina di derivazione		-	-
Cartellino nominativo singolo		CNU/08/51 (cod. NU0851S)	CNU/08/51 (cod. NU0851S)
		CNU/10/61 (cod. NU1061S)	CNU/10/61 (cod. NU1061S)
Blocchetto terminale	A vite TH35	BT/3 (cod. BT003)	BT/3 (cod. BT003)
	A incastro TH35	BTO (cod. BT007)	BTO (cod. BT007)
	A incastro TH35 e G32	BTU (cod. BT005)	BTU (cod. BT005)

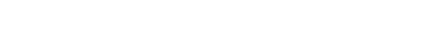
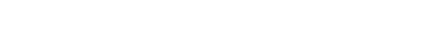

- Versione per fissaggio a pannello - vite M6
- possibilità di realizzare collegamenti di parallelo (GPA.70)



VERSIONE GRIGIA	CODICE SIGLA	GA300GR	GF300GR
		GPA.240/GR	GPA.240/FIX/GR
VERSIONE BEIGE	CODICE SIGLA	GA300	GF300
		GPA.240	GPA.240/FIX
VERSIONE BLU	CODICE SIGLA		

## CARATTERISTICHE TECNICHE

Funzione/Tipo		Passante	Passante
Sezione nominale	(mm <sup>2</sup> )	240	240
Capacità di connessione	Conduttori flessibili	95 ÷ 240	95 ÷ 240
	Conduttori rigidi	50 ÷ 300	50 ÷ 300
Caratteristiche elettriche secondo norma Europea IEC EN 60947 - 7 - 1	Tensione Max AC/DC	(V) 1000	1000
	Corrente Max con sezione nominale	(A) 415	415
	Sezione	Calibro B16	B16
Caratteristiche elettriche secondo norma UL	Tensione Max AC/DC	(V) 600	600
	Corrente Max con sezione nominale	(A) 415	415
	Sezione Min - Max	(AWG) 3/0 ÷ 600 MCM	3/0 ÷ 600 MCM
	Coppia di serraggio	(lb.in) 300	300
Tensione impulsiva dimensionamento / grado di inquinamento		12 kV / 3	12 kV / 3
Lunghezza spellatura	(mm)	40	40
Coppia di serraggio Nominale / Max	(Nm)	14/21 (vite a cava esag., ch. 4 mm)	14/21 (vite a cava esag., ch. 4 mm)
Larghezza	(mm)	37	37
Lunghezza	(mm)	119	134
Altezza montato su TH35 / 7,5	(mm)	120	-
Altezza montato su TH35 / 15	(mm)	124	-
Altezza montato su G32	(mm)	128	-
Altezza montaggio a pannello	(mm)	-	115
Interasse di fissaggio	(mm)	-	118
Indice di temperatura materiale isolante [EN 60216 - 1]	(°C)	130	130
Materiale plastico		Poliammide UL94 V0	Poliammide UL94 V0

## APPROVAZIONI

ACCESSORI			
-----------	--	--	--

Ponte di parallelo	2 poli premontati	-	-
	Portata nom. Ponte di parallelo	(A) -	-
Protezione per ponti		-	-
Piattina di parallelo multiplo	250 mm	-	-
Vite e colonnina di parallelo		-	-
Diaframma colorato	rosso	-	-
Presca per spina di derivazione		-	-
Spina di derivazione		-	-
Cartellino nominativo singolo		CNU/08/51 (cod. NU0851S)	CNU/08/51 (cod. NU0851S)
		CNU/10/61 (cod. NU1061S)	CNU/10/61 (cod. NU1061S)
Blocchetto terminale	A vite TH35	BT/3 (cod. BT003)	BT/3 (cod. BT003)
	A incastrare TH35	BTO (cod. BT007)	BTO (cod. BT007)
	A incastrare TH35 e G32	BTU (cod. BT005)	BTU (cod. BT005)



- stesso profilo ed ingombri dei corrispondenti morsetti delle Serie CBC e GPA
- Morsetto con corpo isolante chiuso(verde-giallo), non è necessario l'utilizzo della piastrina terminale



VERSIONE GIALLO/VERDE	CODICE SIGLA	T0120	T0510	T0220
-----------------------	--------------	-------	-------	-------

CARATTERISTICHE TECNICHE		TEC.6/0	TEC.10/0	TEC.16/0
<b>Funzione/Tipo</b>		Morsetto di terra	Morsetto di terra	Morsetto di terra
<b>Sezione nominale</b>	[mm <sup>2</sup> ]	6	10	16
<b>Capacità di connessione</b>	Conduttori flessibili [mm <sup>2</sup> ]	0,5÷10	1,5 ÷ 16	1,5 ÷ 25
	Conduttori rigidi [mm <sup>2</sup> ]	0,5÷10	1,5 ÷ 16	1,5 ÷ 25
	Conduttore flessibile max. con terminale - tipo terminale [mm <sup>2</sup> ]	6 - WP60/20	10 - WP100/21	16 - WP160/22
<b>Electrical characteristics According to European standard IEC EN 60947-7-2</b>	Tensione Max AC/DC [V]	-	-	-
	Corrente Max con sezione nominale [A]	-	-	-
<b>Caratteristiche elettriche secondo norma UL</b>	Sezione Calibro	A5	B6	B7
	Tensione Max AC/DC [V]	600	-	-
	Corrente Max con sezione nominale [A]	-	-	-
	Sezione Min - Max [AWG]	24-8	-	-
	Coppia di serraggio [lb.in]	15	-	-
<b>Tensione impulsiva dimensionamento / grado di inquinamento</b>		8kV / 3	8kV / 3	8kV / 3
<b>Lunghezza spellatura</b>	[mm]	10	12	15
<b>Coppia di serraggio Nominale / Max</b>	[Nm]	0,8 / 1,4	1,2 / 1,9	2 / 1,2
<b>Larghezza</b>	[mm]	8	10	12
<b>Lunghezza</b>	[mm]	44	44	47
<b>Altezza montato su TH35 / 7,5</b>	[mm]	52	52	56
<b>Altezza montato su TH35 / 15</b>	[mm]	60	60	64
<b>Indice di temperatura materiale isolante (EN 60216 - 1)</b>	[°C]	130	130	130
<b>Materiale plastico</b>		Poliammide UL94 V0	Poliammide UL94 V0	Poliammide UL94 V0

APPROVAZIONI

ACCESSORI

ACCESSORI	T0120	T0510	T0220
<b>Cartellino nominativo singolo</b>	CNU/08/51 (cod. NU0851S) CNU/10/61 (cod. NU1061S)	CNU/08/51 (cod. NU0851S) CNU/10/61 (cod. NU1061S)	CNU/08/51 (cod. NU0851S) CNU/10/61 (cod. NU1061S)
<b>Blocchetto terminale</b>	A incastro TH35 e G32	BTU (cod. BT005)	BTU (cod. BT005)
	A incastro TH35	BTO (cod. BT007)	BTO (cod. BT007)
	A vite TH35	BT/3 (cod. BT003)	BT/3 (cod. BT003)

CORRENTI MASSIME DI BREVE DURATA AMMISSIBILI ATTRIBUITE AL PROFILATO

Profilato	Materiale	Sezione equivalente E-Cu mm <sup>2</sup>	Corrente di breve durata ammissibile 1 s kA	Corrente nominate di una barra di distribuzione PEN A
Profilato "a cappello" IEC 60715/TH 15 - 5.5	Acciaio	10	1.2	-
	Rame	25	3	101
	Alluminio	16	1.92	76
Profilato "a cappello" IEC 60715/TH 35 - 7.5	Acciaio	16	1.92	-
	Rame	50	6	150
	Alluminio	35	4.2	125
Profilato "a cappello" IEC 60715/TH 35 - 15	Acciaio	50	6	-
	Rame	150	18	309
	Alluminio	95	11.4	232

Fonte: NORMA TECNICA CEI EN 60947-7-2

- stesso profilo ed ingombri dei corrispondenti morsetti delle Serie CBC e GPA
- Morsetto con corpo isolante chiuso(verde-giallo), non è necessario l'utilizzo della piastrina terminale



VERSIONE GIALLO/VERDE	CODICE SIGLA	T0320 TEC.35/0	T0810 TEC.70/0
<b>CARATTERISTICHE TECNICHE</b>			
<b>Funzione/Tipo</b>		Morsetto di terra	Morsetto di terra
<b>Sezione nominale</b>	[mm <sup>2</sup> ]	35	70
<b>Capacità di connessione</b>	Conduttori flessibili [mm <sup>2</sup> ]	2,5 ÷ 50	10 ÷ 95
	Conduttori rigidi [mm <sup>2</sup> ]	2,5 ÷ 50	10 ÷ 95
	Conduttore flessibile max. con terminale - tipo terminale [mm <sup>2</sup> ]	-	-
<b>Electrical characteristics According to European standard IEC EN 60947-7-2</b>	Tensione Max AC/DC [V]	-	-
	Corrente Max con sezione nominale [A]	-	-
	Sezione Calibro	B9	B11
<b>Caratteristiche elettriche secondo norma UL</b>	Tensione Max AC/DC [V]	-	-
	Corrente Max con sezione nominale [A]	-	-
	Sezione Min - Max [AWG]	-	-
	Coppia di serraggio [lb.in]	-	-
<b>Tensione impulsiva dimensionamento / grado di inquinamento</b>		12kV / 3	8kV / 3
<b>Lunghezza spellatura</b>	[mm]	18	25
<b>Coppia di serraggio Nominale / Max</b>	[Nm]	2,5 / 5	6 / 9
<b>Larghezza</b>	[mm]	16	20.5
<b>Lunghezza</b>	[mm]	56	70
<b>Altezza montato su TH35 / 7,5</b>	[mm]	63	81.5
<b>Altezza montato su TH35 / 15</b>	[mm]	71	74
<b>Indice di temperatura materiale isolante (EN 60216 - 1)</b>	[°C]	130	130
<b>Materiale plastico</b>		Poliammide UL94 V0	Poliammide UL94 V0

**APPROVAZIONI**

**ACCESSORI**

		T0320	T0810
<b>Cartellino nominativo singolo</b>		CNU/08/51 (cod. NU0851S)	CNU/08/51 (cod. NU0851S)
		CNU/10/61 (cod. NU1061S)	CNU/10/61 (cod. NU1061S)
<b>Blocchetto terminale</b>	A incastro TH35 e G32	BTU (cod. BT005)	BTU (cod. BT005)
	A incastro TH35	BTO (cod. BT007)	BTO (cod. BT007)
	A vite TH35	BT/3 (cod. BT003)	BT/3 (cod. BT003)

CORRENTI MASSIME DI BREVE DURATA AMMISSIBILI ATTRIBUITE AL PROFILATO				
Profilato	Materiale	Sezione equivalente E-Cu mm <sup>2</sup>	Corrente di breve durata ammissibile 1 s kA	Corrente nominate di una barra di distribuzione PEN A
Profilato "a cappello" IEC 60715/TH 15 - 5.5	Acciaio	10	1.2	-
	Rame	25	3	101
	Alluminio	16	1.92	76
Profilato "a cappello" IEC 60715/TH 35 - 7.5	Acciaio	16	1.92	-
	Rame	50	6	150
	Alluminio	35	4.2	125
Profilato "a cappello" IEC 60715/TH 35 - 15	Acciaio	50	6	-
	Rame	150	18	309
	Alluminio	95	11.4	232

Fonte: NORMA TECNICA CEI EN 60947-7-2

Blank lined area for notes.

VITE

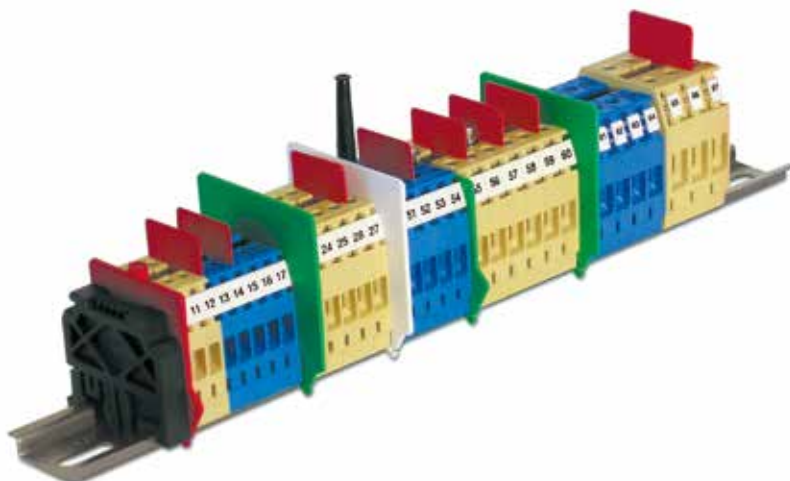

CESI 01 ATEX 090 U  
I M2 Ex eb I Mb  
II 2 G Ex eb IIC Gb

IECEX CES 09.0009U  
Ex eb I Mb  
Ex eb IIC Gb

- Comportamento alla fiamma UL94V-0
- Aggancio universale sui profilati PR/DIN e PR/3 a norma IEC 60715
- Temperatura massima di esercizio continuativo 130°C

La serie CBD comprende otto grandezze, contraddistinte da:

- Dimensioni d'ingombro molto contenute
- Grande capacità di connessione
- Portata di corrente effettiva superiore ai valori di riferimento stabiliti
- Resistenza di contatto della connessione molto bassa
- Materiali di ottima qualità e, di conseguenza, massima affidabilità nel tempo
- Grande praticità d'uso

Cabur ha sempre designato ogni prodotto

prevalentemente attraverso una Sigla, contraddistinta da una parte in lettere (in genere 3) ed un numero, con un punto d'interposizione.

Con tale numero è definita la **grandezza nominale** del morsetto stesso; che come detta la Norma di riferimento è "quel valore, espresso in mm<sup>2</sup>, corrispondente alla sezione di conduttore collegabile, dichiarato dal Costruttore, al quale sono riferiti i parametri termici, meccanici ed elettrici del prodotto".

Il campo d'impiego del morsetto è tuttavia molto più

ampio ed è definito dalla sua capacità di connessione, cioè la gamma delle sezioni di conduttori, sia rigidi sia flessibili, minimi e massimi, che il morsetto è in grado di collegare, nel pieno rispetto di tutti i parametri dettati dalla Normativa di riferimento.

Nella tabella sottoriportata, infatti, la "classica" sigla d'ogni morsetto è stata integrata con l'aggiunta, dopo l'esistente numero, che conserva il significato di grandezza nominale, di un secondo valore numerico, separato dal primo da una /, che rappresenta la grandezza, in mm<sup>2</sup>, del massimo conduttore flessibile effettivamente allacciabile al morsetto. In caso d'impiego di conduttori rigidi (a filo unico o cordati) occorre verificare anche quanto riportato nelle caratteristiche tecniche d'ogni prodotto, alla voce "capacità di connessione", perché in molti casi la grandezza del massimo conduttore rigido allacciabile è ancora superiore.

Sigla	Sez. nom. (mm <sup>2</sup> )	Cond. flessibile (mm <sup>2</sup> )		Cond. Rigido (mm <sup>2</sup> )		Calibro	Portata Max. (A)
		min.	max.	min.	max.		
CBD.2/4	2.5	0.5	4	0.5	4	A3	29
CBD.4/6	4	0.5	6	0.5	6	A4	40
CBD.6/10	6	0.5	10	0.5	10	A5	58
CBD.10/16	10	0.5	16	0.5	16	B6	77
CBD.16/25	16	0.5	25	0.5	25	B7	104
CBD.35/35	35	0.5	35	0.5	50	B8	147
CBD.50/50	50	1.5	50	1.0	70	B9	180
CBD.70/95	70	1.5	95	1.0	95	B11	250

## APPROVAZIONI

 **UL**  
U.S.A. - Canada

 **Terna**  
LV 27/1

 **KEMA - KEUR**

 **CESI**  
ATEX Ex e  
Italy

 **Enel**  
DV 27/1

 **R.I.N.A.**  
Italy

 **EAC Ex**

**Tipo di connessione:**

è a vite, da ambo i lati, indiretta ed antiallentante. Le viti di serraggio sono accessibili solo con apposito cacciavite e la particolare forma della testa le rende imperdibili. Il serraggio a vite offre le migliori garanzie di tenuta meccanica e di efficacia al passaggio della corrente ed è adatto per l'allacciamento, con o senza preparazione speciale, di conduttori di tutte le sezioni. Le operazioni di serraggio e di allentamento sono estremamente semplici e si effettuano con utensili, quali i cacciavite, di uso comune; è comunque importante, in ogni caso, l'impiego di cacciavite di caratteristiche e dimensioni opportune per non provocare danneggiamenti sia della stessa vite che della basetta isolante.

**Corpo conduttore:**

del tipo a tubetto, **interamente in lega rame-zinco con trattamento di nichelatura**; le caratteristiche del materiale usato e le modalità di realizzazione sono tali da scongiurare il fenomeno di possibili rotture, noto come "cricca di stagionatura".

**Affidabilità del serraggio:**

opportune rigature ortogonali, sul fondo del tubetto e sulla superficie inferiore delle piastrine serrafilò, assicurano nelle varie situazioni un perfetto contatto elettrico con i conduttori ed un efficiente bloccaggio meccanico. La ritenzione del conduttore è resa particolarmente efficace dalla funzione elastica assolta dalla piastrina serrafilò; questa, in modo particolare, sotto l'azione premente della vite, tende a flettersi, esercitando così una reazione applicata alla testa della vite stessa, che si oppone allo svitamento, anche in presenza di sollecitazioni dinamiche (vibrazioni).

**Facilità di inserimento:**

l'inserimento del conduttore nel morsetto è facilitato:

- dai piani inclinati d'invito realizzati sulla basetta isolante
- dalla forma arrotondata della piastrina serrafilò
- un adeguato dimensionamento del foro di introduzione rispetto al diametro del massimo conduttore inseribile. La profondità di introduzione del conduttore è delimitata da un diaframma predisposto nella basetta isolante.

**Altre funzioni:**

oltre alla loro funzione principale di morsetti passanti, i morsetti CBD sono progettati e realizzati in modo da poter svolgere altre funzioni. Infatti, mediante un foro predisposto sulla parte superiore del corpo conduttore è possibile:

- realizzare un collegamento trasversale (ponte di parallelo), fisso o sezionabile, tra due morsetti contigui
- realizzare un ponte di parallelo multiplo tra più morsetti contigui
- inserire una presa per una spina di derivazione
- inserire un tastatore di derivazione componibile per derivazione multipla di segnali.

**Siglatura:** tutti i morsetti CBD offrono la possibilità della siglatura, da ambo i lati, utilizzando i cartellini nominativi tipo CNU/8, CNU/10 oppure CSC (quest'ultimo sistema consente la composizione di sigle alfanumeriche fino ad un massimo di quattro caratteri, sei con adattatore ADR/6).  
**Mounting:** i morsetti in poliammide della serie CBD sono predisposti per essere montati indifferentemente sui profilati d'appoggio tipo G32 o TH/35 (a norma IEC 60715), con evidenti vantaggi e facilitazioni nell'approvvigionamento, nella gestione e nell'impiego in genere del prodotto.



Profilato TH/35-7.5



Profilato TH/35-15



Profilato G32

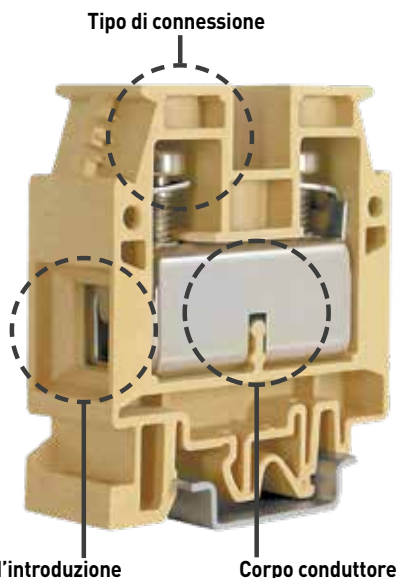

siglatura CNU



siglatura CSC

**Ex** CESI 01 ATEX 090 U  
I M2 Ex eb I Mb  
II 2 G Ex eb IIC Gb

IECEx CES 09.0009U  
Ex eb I Mb  
Ex eb IIC Gb

(1) Controllare il capitolo accessori per avere più dettagli

(2) Inserendo la barretta CB009 per il collegamento di cavi schermati, la tens. di isolam. scende a 200V



VERSIONE BEIGE	CODICE SIGLA	CB110 CBD.2	CB240 CBD.4	CB340 CBD.6
VERSIONE BLU	CODICE SIGLA	CBX12 CBD.2 (EXI)	CBX24 CBD.4 (EXI)	CBX34 CBD.6 (EXI)
VERSIONE GRIGIA	CODICE SIGLA			

**CARATTERISTICHE TECNICHE**

Funzione/Tipo		Passante	Passante	Passante
Sezione nominale	[mm <sup>2</sup> ]	2.5	4	6
Capacità di connessione	Conduttori flessibili [mm <sup>2</sup> ]	0.5 - 4	0.5 - 6	0.5 - 10
	Conduttori rigidi [mm <sup>2</sup> ]	0.5 - 4	0.5 - 6	0.5 - 10
	Conduttore flessibile max. con terminale - tipo terminale [mm <sup>2</sup> ]	2.5 - WP25/14	4 - WP40/16	6 - WP60/20
Caratteristiche elettriche secondo norma Europea IEC EN 60947 - 7 - 1	Tensione Max AC/DC (V)	690	1000	1000
	Corrente Max con sezione nominale (A)	24	32	41
	Sezione Calibro	A3	A4	A5
Caratteristiche elettriche secondo norma UL	Tensione Max AC/DC (V)	600	600	600
	Corrente Max con sezione nominale (A)	20 / 25	30 / 32	50
	Sezione Min - Max (AWG)	20 - 12	20 - 10	20 - 8
Caratteristiche elettriche secondo direttiva ATEX e normativa IEC Ex	Coppia di serraggio (lb.in)	5.5	8.9	13.3
	Tensione Max AC/DC guida G32 / guida TH35 (V)	400 / 630	500 / 630	500 / 630
	Corrente Max con sezione nominale (A)	24	32	41
Tensione impulsiva dimensionamento / grado di inquinamento	Temperatura di utilizzo Min/Max (°C)	-40 ÷ +110	-40 ÷ +110	-40 ÷ +110
		8kV/3	12kV/3	12kV/3
Lunghezza spellatura	(mm)	13	14	14
Coppia di serraggio Nominale / Max	(Nm)	0.4 / 0.8	0.5 / 1.2	0.8 / 1.4
Larghezza	(mm)	5.5	6.5	8
Lunghezza	(mm)	40.5	44	44
Altezza montato su TH35 / 7,5	(mm)	47	52	52
Altezza montato su TH35 / 15	(mm)	55	60	60
Altezza montato su G32	(mm)	51	56	56
Indice di temperatura materiale isolante (EN 60216 - 1)	(°C)	130	130	130
Materiale plastico		Poliammide UL94 V0	Poliammide UL94 V0	Poliammide UL94 V0

**APPROVAZIONI**

--	--	--	--

**ACCESSORI**

Piastrina terminale	grigia	-	-	-
	blu	CB2/PT [Ex]i (cod. CBX13)	CB4/6/PT [Ex]i (cod. CBX25)	CB4/6/PT [Ex]i (cod. CBX25)
	beige	CB2/PT (cod. CB111)	CB4/6/PT (cod. CB241)	CB4/6/PT (cod. CB241)
	spessore [mm]	1.5	1.5	1.5
Ponte di parallelo	(1)	PM/20/... (cod. PM2...)	PM/40/... (cod. PM4...)	PM/60/... (cod. PM6...)
	Portata nom. Ponte di parallelo / applicazione ATEX (A)	24 / 24	32 / 32	41 / 41
Ponte di parallelo sezionabile		POS/11 (cod. POS11)	POS/42 (cod. POS42)	POS/93 (cod. POS93)
Piattina di parallelo multiplo 250 mm		PMP/01/45 (cod. PMP01) 45 poli	PMP/42/38 (cod. PMP42) 38 poli	PMP/13/31 (cod. PMP13) 31 poli
Vite e colonnina di parallelo (idem, in esecuzione Ex e)		CPM/21 (cod. CPM21) - CPX/21 (cod. CPX21)	CPM/12 (cod. CPM12) - CPX/12 (cod. CPX12)	CPM/83 (cod. CPM83) - CPX/83 (cod. CPX83)
Diaframma colorato	rosso	DFU/1/R (cod. DU01R)	DFU/4/R (cod. DU04R)	DFU/4/R (cod. DU04R)
Diaframma separatori ponti	rosso	DFM/600 (cod. DF600)	DFM/600 (cod. DF600)	DFM/600 (cod. DF600)
Presa per spina di derivazione		PSD/D (cod. PD004)	PSD/D (cod. PD004)	PSD/N (cod. PD013)
Spina di derivazione		SDD/1 (cod. DD001)	SDD/1 (cod. DD001)	SDD/1 (cod. DD001)
Tastatore di prova componibile		SDD/5 (cod. DD005)	SDD/6 (cod. DD006)	-
Chiusura per tastatore		SD5/PT (cod. DD501)	SD6/PT (cod. DD601)	-
Striscia di numerazione		TMM102105AW	TMM102105AW	TMM102105AW
Targhetta antinfortunistica	Su morsetti contigui	TQM/02 on 4 (cod. TQM02)	TTM/12 su 3 e su 4 (cod. TTM12)	TTM/15 su 3 (cod. TTM15) - TQM/15 su 4 (cod. TQM15)
Protezione per ponti		PRP/6 (cod. PRP06)	PRP/6 (cod. PRP06)	PRP/7 (cod. PRP07)
Cartellino nominativo singolo		CNU/8/51 (cod. NU0851S) CNU/10/61 (cod. NU1061S)	CNU/8/51 (cod. NU0851S) CNU/10/61 (cod. NU1061S)	CNU/8/51 (cod. NU0851S) CNU/10/61 (cod. NU1061S)
Blocchetto terminale	A incastro TH35 e G32	BTU (cod. BT005)	BTU (cod. BT005)	BTU (cod. BT005)
	A incastro TH35	BTO (cod. BT007)	BTO (cod. BT007)	BTO (cod. BT007)
	A vite TH35	BT/3 (cod. BT003)	BT/3 (cod. BT003)	BT/3 (cod. BT003)
	A vite G32	BT/DIN/PO (cod. BT001)	BT/DIN/PO (cod. BT001)	BT/DIN/PO (cod. BT001)
Barretta di schermatura	(2)	CBD/SH (cod. CB009)	CBD/SH (cod. CB009)	CBD/SH (cod. CB009)



CESI 01 ATEX 090 U  
I M2 Ex eb I Mb  
II 2 G Ex eb IIC Gb

IECEx CES 09.0009U  
Ex eb I Mb  
Ex eb IIC Gb

(1) Controllare il capitolo accessori per avere più dettagli

(2) Inserendo la barretta CB009 per il collegamento di cavi schermati, la tens. di isolam. scende a 200V



VERSIONE BEIGE	CODICE SIGLA	CB440 CBD.10	CB510 CBD.16	CB610 CBD.35
VERSIONE BLU	CODICE SIGLA	CBX45 CBD.10 (EX)	CBX52 CBD.16 (EX)	CBX62 CBD.35 (EX)
VERSIONE GRIGIA	CODICE SIGLA			

CARATTERISTICHE TECNICHE

Funzione/Tipo		Passante	Passante	Passante
Sezione nominale	(mm <sup>2</sup> )	10	16	35
Capacità di connessione	Conduttori flessibili (mm <sup>2</sup> )	0.5 - 16	0.5 - 25	0.5 - 35
	Conduttori rigidi (mm <sup>2</sup> )	0.5 - 16	0.5 - 25	0.5 - 50
	Conduttore flessibile max. con terminale - tipo terminale (mm <sup>2</sup> )	10 - WP100/21	16 - WP160/22	35 - WP350/30
Caratteristiche elettriche secondo norma Europea IEC EN 60947 - 7 - 1	Tensione Max AC/DC (V)	1000	1000	1000
	Corrente Max con sezione nominale (A)	57	76	125
	Sezione (Calibro)	B6	B7	B8
Caratteristiche elettriche secondo norma UL	Tensione Max AC/DC (V)	600	600	600
	Corrente Max con sezione nominale (A)	60	100	125
	Sezione Min - Max (AWG)	20 - 6	20 - 3	16 - 1
Caratteristiche elettriche secondo direttiva ATEX e normativa IEC Ex	Coppia di serraggio (lb.in)	13.3	19.9	22.1
	Tensione Max AC/DC guida G32 / guida TH35 (V)	500 / 630	630 / 630	630 / 630
	Corrente Max con sezione nominale (A)	57	76	125
Temperature di utilizzo Min/Max (°C)	-40 ÷ +110	-40 ÷ +110	-40 ÷ +110	
Tensione impulsiva dimensionamento / grado di inquinamento		12 KV / 3	12 KV / 3	12 KV / 3
Lunghezza spellatura (mm)		14	18	20
Coppia di serraggio Nominale / Max (Nm)		1,2 / 1,9	1,8 / 3	2 / 3,5
Larghezza (mm)		10	12	16
Lunghezza (mm)		44	47	52
Altezza montato su TH35 / 7,5 (mm)		55	57	60
Altezza montato su TH35 / 15 (mm)		63	65	68
Altezza montato su G32 (mm)		59	61	64
Indice di temperatura materiale isolante (EN 60216 - 1) (°C)		130	130	130
Materiale plastico		Poliammide UL94 V0	Poliammide UL94 V0	Poliammide UL94 V0

APPROVAZIONI

--	--	--	--

ACCESSORI

Piastrina terminale	grigia	-	-	-
	blu	CB10/PT (Ex)i (cod. CBX44)	CB16/PT (Ex)i (cod. CBX53)	CB35/PT (Ex)i (cod. CBX63)
	beige	CB10/PT (cod. CB431)	CB16/PT (cod. CB511)	CB35/PT (cod. CB611)
	spessore (mm)	1.5	1.5	1.5
Ponte di parallelo	(1)	PM/10/... (cod. PM10...)	POF/44 (cod. POF44) - PFX/44 (cod. PFX44)	POF/06 (cod. POF06) - PFX/06 (cod. PFX06)
	Portata nom. Ponte di parallelo / applicazione ATEX (A)	57 / 57	76 / 76	125 / 125
Ponte di parallelo sezionabile		POS/44 (cod. POS44)	POS/44 (cod. POS44)	POS/66 (cod. POS66)
Piattina di parallelo multiplo 250 mm		PMP/04/25 (cod. PMP04) 25 poli	PMP/05/21 (cod. PMP05) 21 poli	PMP/06/16 (cod. PMP06) 16 poli
Vite e colonnina di parallelo (idem, in esecuzione Ex e)		CPM/03 (cod. CPM03) - CPX/03 (cod. CPX03)	CPM/44 (cod. CPM44) - CPX/44 (cod. CPX44)	CPM/35 (cod. CPM35) - CPX/35 (cod. CPX35)
Diaframma colorato rosso		DFU/4/R (cod. DU04R)	DFU/4/R (cod. DU04R)	DFU/5/R (cod. DU05R)
Diaframma separatori ponti rosso		DFM/700 (cod. DF700)	DFM/700 (cod. DF700)	DFM/700 (cod. DF700)
Presca per spina di derivazione		PSD/B (cod. PD002)	PSD/B (cod. PD002)	PSD/B (cod. PD002)
Spina di derivazione		SDD/2 (cod. DD002)	SDD/2 (cod. DD002)	SDD/2 (cod. DD002)
Tastatore di prova componibile		-	-	-
Chiusura per tastatore		-	-	-
Striscia di numerazione		TMM102105AW	TMM102105AW	TMM102105AW
Targhetta antinfortunistica Su morsetti contigui		TTM/04 su 3 (cod. TTM04) - TQM/04 su 4 (cod. TQM04)	TUM/05 su 3 e su 4 (cod. TUM05)	TUM/06 su 3 e su 4 (cod. TUM06)
Protezione per ponti		PRP/7 (cod. PRP07)	PRP/7 (cod. PRP07)	PRP/8 (cod. PRP08)
Cartellino nominativo singolo		CNU/8/51 (cod. NU0851S)	CNU/8/51 (cod. NU0851S)	CNU/8/51 (cod. NU0851S)
		CNU/10/61 (cod. NU1061S)	CNU/10/61 (cod. NU1061S)	CNU/10/61 (cod. NU1061S)
Blocchetto terminale	A incastro TH35 e G32	BTU (cod. BT005)	BTU (cod. BT005)	BTU (cod. BT005)
	A incastro TH35	BTO (cod. BT007)	BTO (cod. BT007)	BTO (cod. BT007)
	A vite TH35	BT/3 (cod. BT003)	BT/3 (cod. BT003)	BT/3 (cod. BT003)
	A vite G32	BT/DIN/PO (cod. BT001)	BT/DIN/PO (cod. BT001)	BT/DIN/PO (cod. BT001)
Barretta di schermatura (2)		CBD/SH (cod. CB009)	-	-





CESI 01 ATEX 090 U  
I M2 Ex eb I Mb  
II 2 G Ex eb IIC Gb

IECEx CES 09.0009U  
Ex eb I Mb  
Ex eb IIC Gb

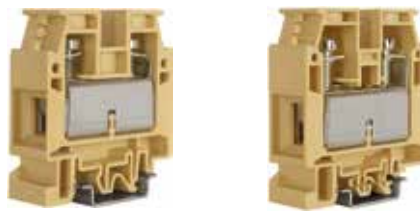

VERSIONE BEIGE	CODICE SIGLA	CB710 CBD.50	CB810 CBD.70
VERSIONE BLU	CODICE SIGLA	CBX72 CBD.50 (EX)I	CBX82 CBD.70 (EX)I
VERSIONE GRIGIA	CODICE SIGLA	CB710GR CBD.50/GR	CB810GR CBD.70/GR

**CARATTERISTICHE TECNICHE**

Funzione/Tipo		Passante	Passante
Sezione nominale	[mm <sup>2</sup> ]	50	70
Capacità di connessione	Conduttori flessibili [mm <sup>2</sup> ]	1,5 - 50	1,5 - 95
	Conduttori rigidi [mm <sup>2</sup> ]	1 - 70	1 - 95
	Conduttore flessibile max. con terminale - tipo terminale [mm <sup>2</sup> ]	50 - WP500/40	-
Caratteristiche elettriche secondo norma Europea IEC EN 60947 - 7 - 1	Tensione Max AC/DC (V)	1000	1000
	Corrente Max con sezione nominale (A)	150	192
	Sezione Calibro	B9	B11
Caratteristiche elettriche secondo norma UL	Tensione Max AC/DC (V)	600	600
	Corrente Max con sezione nominale (A)	130	220
	Sezione Min - Max (AWG)	16 - 1	12 - 4/0
Caratteristiche elettriche secondo direttiva ATEX e normativa IEC Ex	Coppia di serraggio (lb.in)	33.2	50
	Tensione Max AC/DC guida G32 / guida TH35 (V)	630 / 630	630 / 630
	Corrente Max con sezione nominale (A)	150	173
Temperatura di utilizzo Min/Max (°C)	-40 ÷ +110	-40 ÷ +110	
Tensione impulsiva dimensionamento / grado di inquinamento		12 KV / 3	12 KV / 3
Lunghezza spellatura (mm)		22	26
Coppia di serraggio Nominale / Max (Nm)		2,5 / 5	3 / 8
Larghezza (mm)		18	20,5
Lunghezza (mm)		57	62
Altezza montato su TH35 / 7,5 (mm)		62	71
Altezza montato su TH35 / 15 (mm)		70	79
Altezza montato su G32 (mm)		66	75
Indice di temperatura materiale isolante (EN 60216 - 1) (°C)		130	130
Materiale plastico		Poliammide UL94 V0	Poliammide UL94 V0

**APPROVAZIONI**



**ACCESSORI**

Piastrina terminale	grigia	CB50/PT/GR (cod. CB711GR)	CB70/PT/GR (cod. CB811GR)
	blu	CB50/PT (Ex)i (cod. CBX73)	CB70/PT (Ex)i (cod. CBX83)
	beige	CB50/PT (cod. CB711)	CB70/PT (cod. CB811)
	spessore (mm)	1,5	1,5
Ponte di parallelo	(1)	POF/07 (cod. POF07) - PFX/07 (cod. PFX07)	POF/08 (cod. POF08) - PFX/08 (cod. PFX08)
	Portata nom. Ponte di parallelo / applicazione ATEX (A)	150 / 150	192 / 155
Ponte di parallelo sezionabile		POS/77 (cod. POS77)	POS/08 (cod. POS08)
Piattina di parallelo multiplo 250 mm		PMP/07/14 (cod. PMP07) 14 poli	PMP/08/12 (cod. PMP08) 12 poli
Vite e colonnina di parallelo (idem, in esecuzione Ex e)		CPM/07 (cod. CPM07) - CPX/07 (cod. CPX07)	CPM/08 (cod. CPM08) - CPX/08 (cod. CPX08)
Diaframma colorato rosso		DFU/5/R (cod. DU05R)	DFU/6/R (cod. DU06R)
Diaframma separatori ponti rosso		DFM/700 (cod. DF700)	DFM/700 (cod. DF700)
Presa per spina di derivazione		PSD/C (cod. PD003)	PSD/C (cod. PD003)
Spina di derivazione		SDD/2 (cod. DD002)	SDD/2 (cod. DD002)
Tastatore di prova componibile		-	-
Chiusura per tastatore		-	-
Striscia di numerazione		TMM102105AW	TMM102105AW
Targhetta antinfortunistica Su morsetti contigui		TUM/07 su 3 e su 4 TUM07	TUM/08 su 3 e su 4 TUM08
Protezione per ponti		PRP/8 (cod. PRP08)	PRP/8 (cod. PRP08)
Cartellino nominativo singolo		CNU/8/51 (cod. NU0851S)	CNU/8/51 (cod. NU0851S)
		CNU/10/61 (cod. NU1061S)	CNU/10/61 (cod. NU1061S)
		BTU (cod. BT005)	BTU (cod. BT005)
Blocchetto terminale	A incastro TH35 e G32	BTU (cod. BT005)	BTU (cod. BT005)
	A incastro TH35	BTO (cod. BT007)	BTO (cod. BT007)
	A vite TH35	BT/3 (cod. BT003)	BT/3 (cod. BT003)
	A vite G32	BT/DIN/PO (cod. BT001)	BT/DIN/PO (cod. BT001)
Barretta di schermatura (2)		-	-



CESI 13 ATEX 038 U  
I M2 Ex eb I Mb  
II 2 G Ex eb IIC Gb

IECEX CES 13.0012U  
Ex eb I Mb  
Ex eb IIC Gb

- Aggancio su entrambi i profilati PR/DIN e PR/3 a norma IEC 60715, tipi G32 e TH/35
- Tensione nominale 1000 V
- Versione per fissaggio a pannello
- Possibilità di collegamento trasversale di parallelo
- Disponibili nelle versioni /BB (barra-barra), /BC (barra-cavo), /CC (cavo-cavo)
- Disponibili in colore grigio e beige
- Temperatura massima di esercizio continuativo 130°C

**Affidabilità del serraggio:** l'affidabilità del collegamento (capocorda o barra) è garantita mediante vite e dado di bloccaggio, con l'interposizione di una rondella piana e di una rondella elastica, utile soprattutto a contrastare gli effetti delle sollecitazioni dinamiche. Nelle versioni predisposte per il serraggio dei conduttori, senza preparazione. L'affidabilità della connessione è assicurata dall'azione e dalla particolare forma avvolgente della graffetta serrafilo, la cui reazione elastica alla forza premente sul conduttore funge da blocco sotto la testa della vite di serraggio, impedendone l'allentamento, anche in presenza di vibrazioni. Anche la barretta conduttrice è realizzata con una appropriata sede concava in modo da aumentare la tenuta dei conduttori; inoltre sia la superficie di contatto della graffetta serrafilo che la parte concava della barretta sono provviste, per l'intera lunghezza, di scanalature trasversali che concorrono a migliorare le caratteristiche della connessione, sia per quanto riguarda la ritenzione meccanica dei conduttori che per il contatto elettrico, garantendo basse resistenze di contatto.

- La protezione per le versioni "barra": questa protezione che nelle normali condizioni installative ha una posizione longitudinale rispetto all'asse del morsetto, può essere facilmente ruotata, con l'azione di un semplice cacciavite (come è prescritto dalle norme di sicurezza). In questo modo è possibile l'accesso all'unità di connessione per poter operare sui capicorda o sulle barre;

- La protezione per le versioni "cavo": in questo caso la protezione è fissa e si inserisce a scatto: il suo sviluppo è ortogonale all'asse del morsetto e protegge il collare, la graffetta e la vite di serraggio. Degno di nota è il dispositivo "a saracinesca", predisposto sulla protezione in asse al morsetto ed in linea con il foro introduzione dei conduttori, che consente, con azione manuale nelle massime condizioni di sicurezza, di chiudere, parzialmente o totalmente, il foro stesso e di conseguenza proteggere le parti sotto tensione, nel caso di impiego di conduttori di sezione molto inferiore a quella nominale o di cablaggio del morsetto da un solo lato.

**Montaggio:** per questi morsetti di potenza, a causa delle notevoli dimensioni e perché sottoposti ad elevate sollecitazioni dovute agli sforzi generati dai conduttori, è stato studiato e realizzato un nuovo sistema di aggancio che consente indifferentemente il montaggio sui diversi tipi di profilato standard (sec. IEC 60715). Lo sganciamento del morsetto avviene con la semplice azione di un cacciavite, inserito nell'apposita feritoia prevista nel sistema di aggancio (parte in colore giallo). Qualora il profilato stesso venga installato su una parete piana, le dimensioni dei morsetti GPM rendono indispensabile l'impiego di staffe piane per distanziare adeguatamente la morsettiera dal piano. È inoltre disponibile per ogni morsetto della serie la versione per fissaggio diretto a pannello (/FIX).

**Segnatura:** i morsetti GPM consentono una identificazione da ambo i lati che può essere realizzata sia con i cartellini nominativi tipo CNU/8 (2 elementi) che del tipo CSC (fino a 5 elementi): le due possibilità non sono in alternativa, ma si sommano.

**Collegamento trasversale:** su questa serie di morsetti è anche possibile realizzare un collegamento trasversale tra 2 o 3 morsetti adiacenti con l'uso di opportuni ponti di parallelo; per l'inserimento di questo accessorio è necessario rimuovere il setto isolante preinciso sulla parete laterale del corpo isolante.

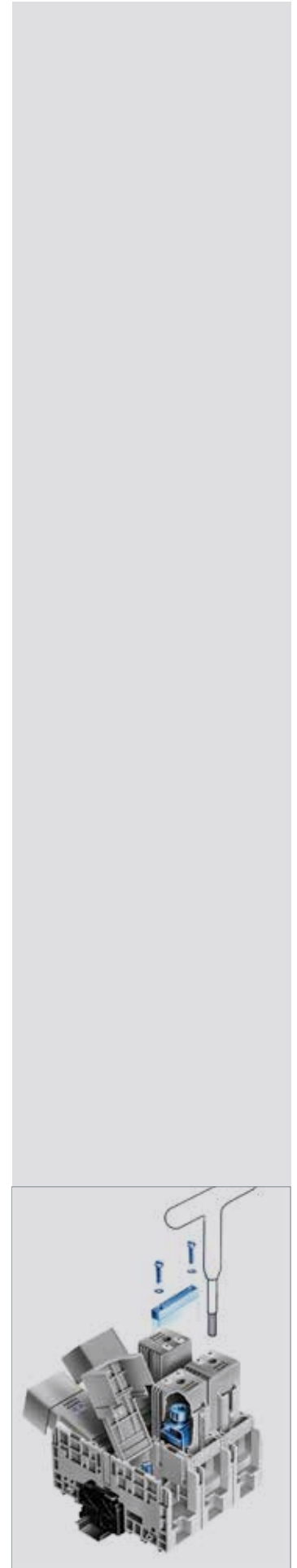

- versione per fissaggio a pannello (FIX) – vite M6 (raccomandate con intaglio a cacciavite e rondella)
- possibilità di collegamento trasversale di parallelo



CESI 13 ATEX 038 U  
I M2 Ex e I Mb  
II 2 G Ex e IIC Gb

IECEx CES 13.0012U  
Ex e I Mb  
Ex e IIC Gb



(1) Controllare il capitolo accessori per avere più dettagli

VERSIONE BEIGE	CODICE SIGLA	GP100	GP110
		GPM.95/BB	GPM.95/BB/FIX
VERSIONE GRIGIA	CODICE SIGLA	GP100GR	GP110GR
		GPM.95/BB/GR	GPM.95/BB/FIX/GR

CARATTERISTICHE TECNICHE

Funzione/Tipo		Passante	Passante
Sezione nominale	(mm <sup>2</sup> )	95	95
Capacità di connessione	Conduttori flessibili (mm <sup>2</sup> )	-	-
	Conduttori rigidi (mm <sup>2</sup> )	-	-
Barre e/o capicorda	Larghezza max. / bullone (mm)	22 / M8	22 / M8
Caratteristiche elettriche secondo norma Europea IEC EN 60947 - 7 - 1	Tensione Max AC/DC (V)	1000	1000
	Corrente Max con sezione nominale (A)	232	232
	Corrente Max con sezione Max (A)	320	320
	Sezione (Calibro)	-	-
Caratteristiche elettriche secondo direttiva ATEX e normativa IEC Ex	Tensione Max AC/DC (V)	630	630
	Corrente Max con sezione nominale (A)	232	232
	Temperatura di utilizzo Min/Max (°C)	-40 ÷ +80	-40 ÷ +80
Tensione impulsiva dimensionamento / grado di inquinamento		12 KV / 3	12 KV / 3
Lunghezza spellatura	(mm)	-	-
Coppia di serraggio Nominale / Max	Barra (Nm)	6 / 9	6 / 9
	Cavo (Nm)	-	-
Larghezza	(mm)	32	32
Lunghezza	(mm)	176	-
Altezza montato su TH35 / 7,5	(mm)	81	-
Altezza montato su TH35 / 15	(mm)	88	-
Altezza montato su G32	(mm)	85	-
Altezza montato su pannello	(mm)	-	76
Lunghezza montato su pannello	(mm)	-	176
Interasse di fissaggio	(mm)	-	158
Indice di temperatura materiale isolante (EN 60216 - 1)	(°C)	130	130
Materiale plastico		Poliammide UL94 V0	Poliammide UL94 V0

APPROVAZIONI



ACCESSORI			
Ponte di parallelo	(1)	POF/95/... (cod. P095...)	POF/95/... (cod. P095...)
	Portata nom. Ponte di parallelo (A)	-	-
Staffa di supporto	piana per PR/DIN e PR/3	ACI121213 (cod. Z121213)	ACI121213 (cod. Z121213)
	inclinata per PR/DIN e PR/3	ACI121024 (cod. Z121024)	ACI121024 (cod. Z121024)
Cartellino nominativo singolo		CNU/08/51 (cod. NU0851S)	CNU/08/51 (cod. NU0851S)
		CNU/10/61 (cod. NU1061S)	CNU/10/61 (cod. NU1061S)
Blocchetto terminale	A incastro TH35 e G32	BTU (cod. BT005)	BTU (cod. BT005)
	A incastro TH35	BTO (cod. BT007)	BTO (cod. BT007)
	A vite TH35	BT/3 (cod. BT003)	BT/3 (cod. BT003)

- versione per fissaggio a pannello (FIX) – vite M6 (raccomandate con intaglio a cacciavite e rondella)
- possibilità di collegamento trasversale di parallelo



CESI 13 ATEX 038 U  
I M2 Ex e I Mb  
II 2 G Ex e IIC Gb

IECEx CES 13.0012U  
Ex e I Mb  
Ex e IIC Gb



(1) Controllare il capitolo accessori per avere più dettagli

VERSIONE BEIGE	CODICE SIGLA	GP400	GP410
		GPM.150/BB	GPM.150/BB/FIX
VERSIONE GRIGIA	CODICE SIGLA	GP400GR	GP410GR
		GPM.150/BB/GR	GPM.150/BB/FIX/GR

CARATTERISTICHE TECNICHE

Funzione/Tipo		Passante	Passante
Sezione nominale	(mm <sup>2</sup> )	150	150
Capacità di connessione	Conduttori flessibili (mm <sup>2</sup> )	-	-
	Conduttori rigidi (mm <sup>2</sup> )	-	-
Barre e/o capicorda	Larghezza max. / bullone (mm)	32 / M10	32 / M10
Caratteristiche elettriche secondo norma Europea IEC EN 60947 - 7 - 1	Tensione Max AC/DC (V)	1000	1000
	Corrente Max con sezione nominale (A)	309	309
	Corrente Max con sezione Max (A)	440	440
	Sezione (Calibro)	-	-
Caratteristiche elettriche secondo direttiva ATEX e normativa IEC Ex	Tensione Max AC/DC (V)	1000	1000
	Corrente Max con sezione nominale (A)	309	309
	Temperatura di utilizzo Min/Max (°C)	-40 ÷ +80	-40 ÷ +80
Tensione impulsiva dimensionamento / grado di inquinamento		12 KV / 3	12 KV / 3
Lunghezza spellatura	(mm)	-	-
Coppia di serraggio Nominale / Max	Barra (Nm)	10 / 15	10 / 15
	Cavo (Nm)	-	-
Larghezza	(mm)	42	42
Lunghezza	(mm)	200	-
Altezza montato su TH35 / 7,5	(mm)	81	-
Altezza montato su TH35 / 15	(mm)	88	-
Altezza montato su G32	(mm)	85	-
Altezza montato su pannello	(mm)	-	76
Lunghezza montato su pannello	(mm)	-	200
Interasse di fissaggio	(mm)	-	158
Indice di temperatura materiale isolante (EN 60216 - 1)	(°C)	130	130
Materiale plastico		Poliammide UL94 V0	Poliammide UL94 V0

APPROVAZIONI



ACCESSORI			
Ponte di parallelo	(1)	PFX/150/... (cod. PX15...)	PFX/150/... (cod. PX15...)
	Portata nom. Ponte di parallelo (A)	-	-
Staffa di supporto	piana per PR/DIN e PR/3	ACI121213 (cod. Z121213)	ACI121213 (cod. Z121213)
	inclinata per PR/DIN e PR/3	ACI121024 (cod. Z121024)	ACI121024 (cod. Z121024)
Cartellino nominativo singolo		CNU/08/51 (cod. NU0851S)	CNU/08/51 (cod. NU0851S)
		CNU/10/61 (cod. NU1061S)	CNU/10/61 (cod. NU1061S)
Blocchetto terminale	A incastro TH35 e G32	BTU (cod. BT005)	BTU (cod. BT005)
	A incastro TH35	BTO (cod. BT007)	BTO (cod. BT007)
	A vite TH35	BT/3 (cod. BT003)	BT/3 (cod. BT003)

- versione per fissaggio a pannello (FIX) – vite M6 (raccomandate con intaglio a cacciavite e rondella)
- possibilità di collegamento trasversale di parallelo



CESI 13 ATEX 038 U  
I M2 Ex e I Mb  
II 2 G Ex e IIC Gb

IEEx CES 13.0012U  
Ex e I Mb  
Ex e IIC Gb



(1) Controllare il capitolo accessori per avere più dettagli

VERSIONE BEIGE	CODICE SIGLA	GP700 GPM.240/BB	GP710 GPM.240/BB/FIX
VERSIONE GRIGIA	CODICE SIGLA	GP700GR GPM.240/BB/GR	GP710GR GPM.240/BB/FIX/GR

CARATTERISTICHE TECNICHE

Funzione/Tipo		Passante	Passante
Sezione nominale	(mm <sup>2</sup> )	240	240
Capacità di connessione	Conduttori flessibili (mm <sup>2</sup> )	-	-
	Conduttori rigidi (mm <sup>2</sup> )	-	-
Barre e/o capicorda	Larghezza max. / bullone (mm)	40 / M12	40 / M12
Caratteristiche elettriche secondo norma Europea IEC EN 60947 - 7 - 1	Tensione Max AC/DC (V)	1000	1000
	Corrente Max con sezione nominale (A)	415	415
	Corrente Max con sezione Max (A)	600	600
	Sezione (Calibro)	-	-
Caratteristiche elettriche secondo direttiva ATEX e normativa IEC Ex	Tensione Max AC/DC (V)	1000	1000
	Corrente Max con sezione nominale (A)	415	415
	Temperatura di utilizzo Min/Max (°C)	-40 ÷ +80	-40 ÷ +80
Tensione impulsiva dimensionamento / grado di inquinamento		12 KV / 3	12 KV / 3
Lunghezza spellatura	(mm)	-	-
Coppia di serraggio Nominale / Max	Barra (Nm)	14 / 21	14 / 21
	Cavo (Nm)	-	-
Larghezza	(mm)	52	52
Lunghezza	(mm)	250	-
Altezza montato su TH35 / 7,5	(mm)	89	-
Altezza montato su TH35 / 15	(mm)	96	-
Altezza montato su G32	(mm)	93	-
Altezza montato su pannello	(mm)	-	84
Lunghezza montato su pannello	(mm)	-	250
Interasse di fissaggio	(mm)	-	172
Indice di temperatura materiale isolante (EN 60216 - 1)	(°C)	130	130
Materiale plastico		Poliammide UL94 V0	Poliammide UL94 V0

APPROVAZIONI



ACCESSORI			
Ponte di parallelo	(1)	PFX/240/... (cod. PX24...)	PFX/240/... (cod. PX24...)
	Portata nom. Ponte di parallelo (A)	-	-
Staffa di supporto	piana per PR/DIN e PR/3	ACI121213 (cod. Z121213)	ACI121213 (cod. Z121213)
	inclinata per PR/DIN e PR/3	ACI121024 (cod. Z121024)	ACI121024 (cod. Z121024)
Cartellino nominativo singolo		CNU/08/51 (cod. NU0851S)	CNU/08/51 (cod. NU0851S)
		CNU/10/61 (cod. NU1061S)	CNU/10/61 (cod. NU1061S)
Blocchetto terminale	A incastro TH35 e G32	BTU (cod. BT005)	BTU (cod. BT005)
	A incastro TH35	BTO (cod. BT007)	BTO (cod. BT007)
	A vite TH35	BT/3 (cod. BT003)	BT/3 (cod. BT003)

- versione per fissaggio a pannello (FIX) – vite M6 (raccomandate con intaglio a cacciavite e rondella)
- possibilità di collegamento trasversale di parallelo

	CESI 13 ATEX 038 U	IECEx CES 13.0012U
	I M2 Ex e I Mb	Ex e I Mb
	II 2 G Ex e IIC Gb	Ex e IIC Gb

(1) Controllare il capitolo accessori per avere più dettagli

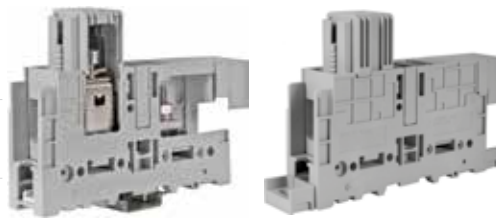

VERSIONE BEIGE	CODICE SIGLA	GP200	GP210
		GPM.95/BC	GPM.95/BC/FIX
VERSIONE GRIGIA	CODICE SIGLA	GP200GR	GP210GR
		GPM.95/BC/GR	GPM.95/BC/FIX/GR

CARATTERISTICHE TECNICHE

Funzione/Tipo		Passante	Passante
Sezione nominale	(mm <sup>2</sup> )	95	95
Capacità di connessione	Conduttori flessibili (mm <sup>2</sup> )	35 ÷ 95	35 ÷ 95
	Conduttori rigidi (mm <sup>2</sup> )	25 ÷ 120	25 ÷ 120
Barre e/o capicorda	Larghezza max. / bullone (mm)	22 / M8	22 / M8
Caratteristiche elettriche secondo norma Europea IEC EN 60947 - 7 - 1	Tensione Max AC/DC (V)	1000	1000
	Corrente Max con sezione nominale (A)	232	232
	Corrente Max con sezione Max (A)	320	320
	Sezione (Calibro)	B12	B12
Caratteristiche elettriche secondo direttiva ATEX e normativa IEC Ex	Tensione Max AC/DC (V)	630	630
	Corrente Max con sezione nominale (A)	232	232
	Temperatura di utilizzo Min/Max (°C)	-40 ÷ +80	-40 ÷ +80
Tensione impulsiva dimensionamento / grado di inquinamento		12 KV / 3	12 KV / 3
Lunghezza spellatura (mm)		35	35
Coppia di serraggio Nominale / Max	Barra (Nm)	6 / 9	6 / 9
	Cavo (Nm)	6 / 9	6 / 9
Larghezza (mm)		32	-
Lunghezza (mm)		158	-
Altezza montato su TH35 / 7,5 (mm)		113	-
Altezza montato su TH35 / 15 (mm)		120	-
Altezza montato su G32 (mm)		117	-
Altezza montato su pannello (mm)		-	108
Lunghezza montato su pannello (mm)		-	175
Interasse di fissaggio (mm)		-	158
Indice di temperatura materiale isolante (EN 60216 - 1) (°C)		130	130
Materiale plastico		Poliammide UL94 V0	Poliammide UL94 V0

APPROVAZIONI



ACCESSORI			
Ponte di parallelo	(1)	POF/95/... (cod. P095...)	POF/95/... (cod. P095...)
	Portata nom. Ponte di parallelo (A)	-	-
Staffa di supporto	piana per PR/DIN e PR/3	ACI121213 (cod. Z121213)	ACI121213 (cod. Z121213)
	inclinata per PR/DIN e PR/3	ACI121024 (cod. Z121024)	ACI121024 (cod. Z121024)
Cartellino nominativo singolo		CNU/08/51 (cod. NU0851S)	CNU/08/51 (cod. NU0851S)
		CNU/10/61 (cod. NU1061S)	CNU/10/61 (cod. NU1061S)
Blocchetto terminale	A incastro TH35 e G32	BTU (cod. BT005)	BTU (cod. BT005)
	A incastro TH35	BTO (cod. BT007)	BTO (cod. BT007)
	A vite TH35	BT/3 (cod. BT003)	BT/3 (cod. BT003)

- versione per fissaggio a pannello (FIX) – vite M6 (raccomandate con intaglio a cacciavite e rondella)
- possibilità di collegamento trasversale di parallelo

CESI 13 ATEX 038 U  
 I M2 Ex e I Mb  
 II 2 G Ex e IIC Gb

IECEx CES 13.0012U  
 Ex e I Mb  
 Ex e IIC Gb

(1) Controllare il capitolo accessori per avere più dettagli

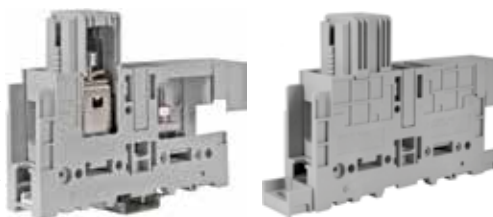

VERSIONE BEIGE	CODICE SIGLA	GP500 GPM.150/BC	GP510 GPM.150/BC/FIX
VERSIONE GRIGIA	CODICE SIGLA	GP500GR GPM.150/BC/GR	GP510GR GPM.150/BC/FIX/GR

CARATTERISTICHE TECNICHE

Funzione/Tipo		Passante	Passante
Sezione nominale	(mm <sup>2</sup> )	150	150
Capacità di connessione	Conduttori flessibili (mm <sup>2</sup> )	50 ÷ 150	50 ÷ 150
	Conduttori rigidi (mm <sup>2</sup> )	35 ÷ 185	35 ÷ 185
Barre e/o capicorda	Larghezza max. / bullone (mm)	32 / M10	32 / M10
Caratteristiche elettriche secondo norma Europea IEC EN 60947 - 7 - 1	Tensione Max AC/DC (V)	1000	1000
	Corrente Max con sezione nominale (A)	309	309
	Corrente Max con sezione Max (A)	440	440
	Sezione (Calibro)	B14	B14
Caratteristiche elettriche secondo direttiva ATEX e normativa IEC Ex	Tensione Max AC/DC (V)	1000	1000
	Corrente Max con sezione nominale (A)	309	309
	Temperatura di utilizzo Min/Max (°C)	-40 ÷ +80	-40 ÷ +80
Tensione impulsiva dimensionamento / grado di inquinamento		12 KV / 3	12 KV / 3
Lunghezza spellatura (mm)		35	35
Coppia di serraggio Nominale / Max	Barra (Nm)	10 / 15	10 / 15
	Cavo (Nm)	10 / 15	10 / 15
Larghezza (mm)		42	42
Lunghezza (mm)		170	-
Altezza montato su TH35 / 7,5 (mm)		134	-
Altezza montato su TH35 / 15 (mm)		141	-
Altezza montato su G32 (mm)		138	-
Altezza montato su pannello (mm)		-	129
Lunghezza montato su pannello (mm)		-	187
Interasse di fissaggio (mm)		-	158
Indice di temperatura materiale isolante (EN 60216 - 1) (°C)		130	130
Materiale plastico		Poliammide UL94 V0	Poliammide UL94 V0

APPROVAZIONI



ACCESSORI			
Ponte di parallelo	(1)	PFX/150/... (cod. PX15...)	PFX/150/... (cod. PX15...)
	Portata nom. Ponte di parallelo (A)	-	-
Staffa di supporto	piana per PR/DIN e PR/3	ACI121213 (cod. Z121213)	ACI121213 (cod. Z121213)
	inclinata per PR/DIN e PR/3	ACI121024 (cod. Z121024)	ACI121024 (cod. Z121024)
Cartellino nominativo singolo		CNU/08/51 (cod. NU0851S)	CNU/08/51 (cod. NU0851S)
		CNU/10/61 (cod. NU1061S)	CNU/10/61 (cod. NU1061S)
Blocchetto terminale	A incastro TH35 e G32	BTU (cod. BT005)	BTU (cod. BT005)
	A incastro TH35	BTO (cod. BT007)	BTO (cod. BT007)
	A vite TH35	BT/3 (cod. BT003)	BT/3 (cod. BT003)



- versione per fissaggio a pannello (FIX) – vite M6 (raccomandate con intaglio a cacciavite e rondella)
- possibilità di collegamento trasversale di parallelo

	CESI 13 ATEX 038 U	IECEx CES 13.0012U
	I M2 Ex e I Mb	Ex e I Mb
	II 2 G Ex e IIC Gb	Ex e IIC Gb

(1) Controllare il capitolo accessori per avere più dettagli

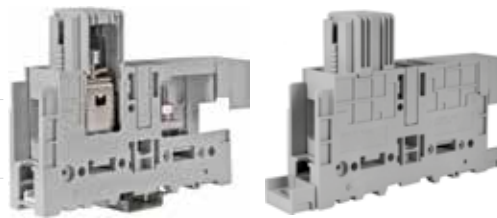

VERSIONE BEIGE	CODICE SIGLA	GP800 GPM.240/BC	GP810 GPM.240/BC/FIX
VERSIONE GRIGIA	CODICE SIGLA	GP800GR GPM.240/BC/GR	GP810GR GPM.240/BC/FIX/GR

CARATTERISTICHE TECNICHE

Funzione/Tipo		Passante	Passante
Sezione nominale	(mm <sup>2</sup> )	240	240
Capacità di connessione	Conduttori flessibili (mm <sup>2</sup> )	95 ÷ 240	95 ÷ 240
	Conduttori rigidi (mm <sup>2</sup> )	50 ÷ 300	50 ÷ 300
Barre e/o capicorda	Larghezza max. / bullone (mm)	40 / M12	40 / M12
Caratteristiche elettriche secondo norma Europea IEC EN 60947 - 7 - 1	Tensione Max AC/DC (V)	1000	1000
	Corrente Max con sezione nominale (A)	415	415
	Corrente Max con sezione Max (A)	600	600
	Sezione (Calibro)	B16	B16
Caratteristiche elettriche secondo direttiva ATEX e normativa IEC Ex	Tensione Max AC/DC (V)	1000	1000
	Corrente Max con sezione nominale (A)	415	415
	Temperatura di utilizzo Min/Max (°C)	-40 ÷ +80	-40 ÷ +80
Tensione impulsiva dimensionamento / grado di inquinamento		12 KV / 3	12 KV / 3
Lunghezza spellatura (mm)		43	43
Coppia di serraggio Nominale / Max	Barra (Nm)	14 / 21	14 / 21
	Cavo (Nm)	14 / 21	14 / 21
Larghezza (mm)		52	52
Lunghezza (mm)		202	-
Altezza montato su TH35 / 7,5 (mm)		150	-
Altezza montato su TH35 / 15 (mm)		157	-
Altezza montato su G32 (mm)		154	-
Altezza montato su pannello (mm)		-	144
Lunghezza montato su pannello (mm)		-	219
Interasse di fissaggio (mm)		-	172
Indice di temperatura materiale isolante (EN 60216 - 1) (°C)		130	130
Materiale plastico		Poliammide UL94 V0	Poliammide UL94 V0

APPROVAZIONI



ACCESSORI			
Ponte di parallelo	(1)	PFX/240/... (cod. PX24...)	PFX/240/... (cod. PX24...)
	Portata nom. Ponte di parallelo (A)	-	-
Staffa di supporto	piana per PR/DIN e PR/3	ACI121213 (cod. Z121213)	ACI121213 (cod. Z121213)
	inclinata per PR/DIN e PR/3	ACI121024 (cod. Z121024)	ACI121024 (cod. Z121024)
Cartellino nominativo singolo		CNU/08/51 (cod. NU0851S)	CNU/08/51 (cod. NU0851S)
		CNU/10/61 (cod. NU1061S)	CNU/10/61 (cod. NU1061S)
Blocchetto terminale	A incastro TH35 e G32	BTU (cod. BT005)	BTU (cod. BT005)
	A incastro TH35	BTO (cod. BT007)	BTO (cod. BT007)
	A vite TH35	BT/3 (cod. BT003)	BT/3 (cod. BT003)

- versione per fissaggio a pannello (FIX) – vite M6 (raccomandate con intaglio a cacciavite e rondella)
- possibilità di collegamento trasversale di parallelo

CESI 13 ATEX 038 U  
I M2 Ex e I Mb  
II 2 G Ex e IIC Gb

IEEx CES 13.0012U  
Ex e I Mb  
Ex e IIC Gb

(1) Controllare il capitolo accessori per avere più dettagli

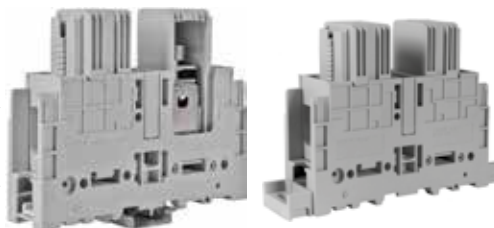

VERSIONE BEIGE	CODICE SIGLA	GP300 GPM.95/CC	GP310 GPM.95/CC/FIX
VERSIONE GRIGIA	CODICE SIGLA	GP300GR GPM.95/CC/GR	GP310GR GPM.95/CC/FIX/GR

CARATTERISTICHE TECNICHE

Funzione/Tipo		Passante	Passante
Sezione nominale	(mm <sup>2</sup> )	95	95
Capacità di connessione	Conduttori flessibili (mm <sup>2</sup> )	35 ÷ 95	35 ÷ 95
	Conduttori rigidi (mm <sup>2</sup> )	25 ÷ 120	25 ÷ 120
Barre e/o capicorda	Larghezza max. / bullone (mm)	-	-
Caratteristiche elettriche secondo norma Europea IEC EN 60947 - 7 - 1	Tensione Max AC/DC (V)	1000	1000
	Corrente Max con sezione nominale (A)	232	232
	Corrente Max con sezione Max (A)	320	320
	Sezione (Calibro)	B12	B12
Caratteristiche elettriche secondo direttiva ATEX e normativa IEC Ex	Tensione Max AC/DC (V)	630	630
	Corrente Max con sezione nominale (A)	232	232
	Temperatura di utilizzo Min/Max (°C)	-40 ÷ +80	-40 ÷ +80
Tensione impulsiva dimensionamento / grado di inquinamento		12 KV / 3	12 KV / 3
Lunghezza spellatura (mm)		35	35
Coppia di serraggio Nominale / Max	Barra (Nm)	-	-
	Cavo (Nm)	6 / 9	6 / 9
Larghezza (mm)		32	32
Lunghezza (mm)		140	-
Altezza montato su TH35 / 7,5 (mm)		113	-
Altezza montato su TH35 / 15 (mm)		120	-
Altezza montato su G32 (mm)		117	-
Altezza montato su pannello (mm)		-	108
Lunghezza montato su pannello (mm)		-	173
Interasse di fissaggio (mm)		-	158
Indice di temperatura materiale isolante (EN 60216 - 1) (°C)		130	130
Materiale plastico		Poliammide UL94 V0	Poliammide UL94 V0

APPROVAZIONI



ACCESSORI			
Ponte di parallelo	(1)	POF/95/... (cod. P095...)	POF/95/... (cod. P095...)
	Portata nom. Ponte di parallelo (A)	-	-
Staffa di supporto	piana per PR/DIN e PR/3	ACI121213 (cod. Z121213)	ACI121213 (cod. Z121213)
	inclinata per PR/DIN e PR/3	ACI121024 (cod. Z121024)	ACI121024 (cod. Z121024)
Cartellino nominativo singolo		CNU/08/51 (cod. NU0851S)	CNU/08/51 (cod. NU0851S)
		CNU/10/61 (cod. NU1061S)	CNU/10/61 (cod. NU1061S)
Blocchetto terminale	A incastro TH35 e G32	BTU (cod. BT005)	BTU (cod. BT005)
	A incastro TH35	BTO (cod. BT007)	BTO (cod. BT007)
	A vite TH35	BT/3 (cod. BT003)	BT/3 (cod. BT003)

- versione per fissaggio a pannello (FIX) – vite M6 (raccomandate con intaglio a cacciavite e rondella)
- possibilità di collegamento trasversale di parallelo

	CESI 13 ATEX 038 U	IECEx CES 13.0012U
	I M2 Ex e I Mb	Ex e I Mb
	II 2 G Ex e IIC Gb	Ex e IIC Gb

(1) Controllare il capitolo accessori per avere più dettagli

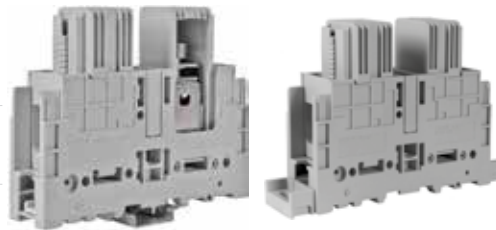

VERSIONE BEIGE	CODICE SIGLA	GP600	GP610
		GPM.150/CC	GPM.150/CC/FIX
VERSIONE GRIGIA	CODICE SIGLA	GP600GR	GP610GR
		GPM.150/CC/GR	GPM.150/CC/FIX/GR

CARATTERISTICHE TECNICHE

Funzione/Tipo		Passante	Passante
Sezione nominale	(mm <sup>2</sup> )	150	150
Capacità di connessione	Conduttori flessibili (mm <sup>2</sup> )	50 ÷ 150	50 ÷ 150
	Conduttori rigidi (mm <sup>2</sup> )	35 ÷ 185	35 ÷ 185
Barre e/o capicorda	Larghezza max. / bullone (mm)	-	-
Caratteristiche elettriche secondo norma Europea IEC EN 60947 - 7 - 1	Tensione Max AC/DC (V)	1000	1000
	Corrente Max con sezione nominale (A)	309	309
	Corrente Max con sezione Max (A)	440	440
	Sezione (Calibro)	B14	B14
Caratteristiche elettriche secondo direttiva ATEX e normativa IEC Ex	Tensione Max AC/DC (V)	1000	1000
	Corrente Max con sezione nominale (A)	309	309
	Temperatura di utilizzo Min/Max (°C)	-40 ÷ +80	-40 ÷ +80
Tensione impulsiva dimensionamento / grado di inquinamento		12 KV / 3	12 KV / 3
Lunghezza spellatura (mm)		35	35
Coppia di serraggio Nominale / Max	Barra (Nm)	-	-
	Cavo (Nm)	10 / 15	10 / 15
Larghezza (mm)		42	42
Lunghezza (mm)		140	-
Altezza montato su TH35 / 7,5 (mm)		134	-
Altezza montato su TH35 / 15 (mm)		141	-
Altezza montato su G32 (mm)		138	-
Altezza montato su pannello (mm)		-	129
Lunghezza montato su pannello (mm)		-	173
Interasse di fissaggio (mm)		-	158
Indice di temperatura materiale isolante (EN 60216 - 1) (°C)		130	130
Materiale plastico		Poliammide UL94 V0	Poliammide UL94 V0

APPROVAZIONI



ACCESSORI			
Ponte di parallelo	(1)	PFX/150/... (cod. PX15...)	PFX/150/... (cod. PX15...)
	Portata nom. Ponte di parallelo (A)	-	-
Staffa di supporto	piana per PR/DIN e PR/3	ACI121213 (cod. Z121213)	ACI121213 (cod. Z121213)
	inclinata per PR/DIN e PR/3	ACI121024 (cod. Z121024)	ACI121024 (cod. Z121024)
Cartellino nominativo singolo		CNU/08/51 (cod. NU0851S)	CNU/08/51 (cod. NU0851S)
		CNU/10/61 (cod. NU1061S)	CNU/10/61 (cod. NU1061S)
Blocchetto terminale	A incastro TH35 e G32	BTU (cod. BT005)	BTU (cod. BT005)
	A incastro TH35	BTO (cod. BT007)	BTO (cod. BT007)
	A vite TH35	BT/3 (cod. BT003)	BT/3 (cod. BT003)

- versione per fissaggio a pannello (FIX) – vite M6 (raccomandate con intaglio a cacciavite e rondella)
- possibilità di collegamento trasversale di parallelo

	CESI 13 ATEX 038 U	IECEx CES 13.0012U
	I M2 Ex e I Mb	Ex e I Mb
	II 2 G Ex e IIC Gb	Ex e IIC Gb

(1) Controllare il capitolo accessori per avere più dettagli

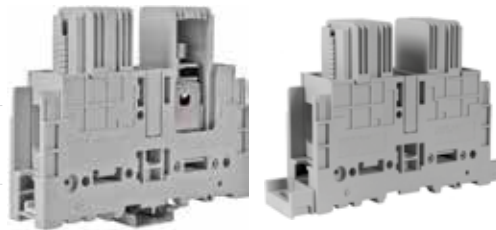

VERSIONE BEIGE	CODICE SIGLA	GP900 GPM.240/CC	GP910 GPM.240/CC/FIX
VERSIONE GRIGIA	CODICE SIGLA	GP900GR GPM.240/CC/GR	GP910GR GPM.240/CC/FIX/GR

CARATTERISTICHE TECNICHE

Funzione/Tipo		Passante	Passante
Sezione nominale	(mm <sup>2</sup> )	240	240
Capacità di connessione	Conduttori flessibili (mm <sup>2</sup> )	95 ÷ 240	95 ÷ 240
	Conduttori rigidi (mm <sup>2</sup> )	50 ÷ 300	50 ÷ 300
Barre e/o capicorda	Larghezza max. / bullone (mm)	-	-
Caratteristiche elettriche secondo norma Europea IEC EN 60947 - 7 - 1	Tensione Max AC/DC (V)	1000	1000
	Corrente Max con sezione nominale (A)	415	415
	Corrente Max con sezione Max (A)	600	600
	Sezione (Calibro)	B16	B16
Caratteristiche elettriche secondo direttiva ATEX e normativa IEC Ex	Tensione Max AC/DC (V)	1000	1000
	Corrente Max con sezione nominale (A)	415	415
	Temperatura di utilizzo Min/Max (°C)	-40 ÷ +80	-40 ÷ +80
Tensione impulsiva dimensionamento / grado di inquinamento		12 KV / 3	12 KV / 3
Lunghezza spellatura	(mm)	43	43
Coppia di serraggio Nominale / Max	Barra (Nm)	-	-
	Cavo (Nm)	14 / 21	14 / 21
Larghezza	(mm)	52	52
Lunghezza	(mm)	154	-
Altezza montato su TH35 / 7,5	(mm)	150	-
Altezza montato su TH35 / 15	(mm)	157	-
Altezza montato su G32	(mm)	154	-
Altezza montato su pannello	(mm)	-	144
Lunghezza montato su pannello	(mm)	-	187
Interasse di fissaggio	(mm)	-	172
Indice di temperatura materiale isolante (EN 60216 - 1)	(°C)	130	130
Materiale plastico		Poliammide UL94 V0	Poliammide UL94 V0

APPROVAZIONI



ACCESSORI			
Ponte di parallelo	(1)	PFX/240/... (cod. PX24...)	PFX/240/... (cod. PX24...)
	Portata nom. Ponte di parallelo (A)	-	-
Staffa di supporto	piana per PR/DIN e PR/3	ACI121213 (cod. Z121213)	ACI121213 (cod. Z121213)
	inclinata per PR/DIN e PR/3	ACI121024 (cod. Z121024)	ACI121024 (cod. Z121024)
Cartellino nominativo singolo		CNU/08/51 (cod. NU0851S)	CNU/08/51 (cod. NU0851S)
		CNU/10/61 (cod. NU1061S)	CNU/10/61 (cod. NU1061S)
Blocchetto terminale	A incastro TH35 e G32	BTU (cod. BT005)	BTU (cod. BT005)
	A incastro TH35	BTO (cod. BT007)	BTO (cod. BT007)
	A vite TH35	BT/3 (cod. BT003)	BT/3 (cod. BT003)

- versione per fissaggio a pannello (FIX) – vite M6 (raccomandate con intaglio a cacciavite e rondella)
- possibilità di collegamento trasversale di parallelo



[1] Controllare il capitolo accessori per avere più dettagli

VERSIONE BEIGE CON COPERTURE	CODICE	GP125	GP135	GP425
	SIGLA	GPM.95/C/BB	GPM.95/C/BB/FIX	GPM.150/C/BB
VERSIONE BEIGE SENZA COPERTURE	CODICE	GP120	GP130	GP420
	SIGLA	GPM.95/O/BB	GPM.95/O/BB/FIX	GPM.150/O/BB

CARATTERISTICHE TECNICHE

Funzione/Tipo		Passante	Passante	Passante
Sezione nominale	(mm <sup>2</sup> )	95	95	150
Capacità di connessione	Conduttori flessibili (mm <sup>2</sup> )	-	-	-
	Conduttori rigidi (mm <sup>2</sup> )	-	-	-
Barre e/o capicorda	Larghezza max. / bullone (mm)	22 / M8	22 / M8	32 / M10
Caratteristiche elettriche secondo norma Europea IEC EN 60947 - 7 - 1	Tensione Max AC/DC (V)	1000	1000	1000
	Corrente Max con sezione nominale (A)	248	248	309
	Corrente Max con sezione Max (A)	248	248	365
	Sezione (Calibro)	-	-	-
Caratteristiche elettriche secondo direttiva ATEX e normativa IEC Ex	Tensione Max AC/DC (V)	-	-	-
	Corrente Max con sezione nominale (A)	-	-	-
	Temperatura di utilizzo Min/Max (°C)	-	-	-
Tensione impulsiva dimensionamento / grado di inquinamento		12 KV / 3	12 KV / 3	12 KV / 3
Lunghezza spellatura (mm)		-	-	-
Coppia di serraggio Nominale / Max	Barra (Nm)	6 / 9	6 / 9	10 / 15
	Cavo (Nm)	-	-	-
Larghezza (mm)		32	32	42
Lunghezza (mm)		176	-	200
Altezza montato su TH35 / 7,5 (mm)		81	-	81
Altezza montato su TH35 / 15 (mm)		88	-	88
Altezza montato su G32 (mm)		85	-	85
Altezza montato su pannello (mm)		-	76	-
Lunghezza montato su pannello (mm)		-	176	-
Interasse di fissaggio (mm)		-	158	-
Indice di temperatura materiale isolante (EN 60216 - 1) (°C)		130	130	130
Materiale plastico		Poliammide UL94 V0	Poliammide UL94 V0	Poliammide UL94 V0

APPROVAZIONI



ACCESSORI				
Ponte di parallelo	[1]	POF/95/... (cod. P095...)	POF/95/... (cod. P095...)	PFX/150/... (cod. PX15...)
	Portata nom. Ponte di parallelo (A)	-	-	-
Staffa di supporto	piana per PR/DIN e PR/3	ACI121213 (cod. Z121213)	ACI121213 (cod. Z121213)	ACI121213 (cod. Z121213)
	inclinata per PR/DIN e PR/3	ACI121024 (cod. Z121024)	ACI121024 (cod. Z121024)	ACI121024 (cod. Z121024)
Cartellino nominativo singolo		CNU/08/51 (cod. NU0851S)	CNU/08/51 (cod. NU0851S)	CNU/08/51 (cod. NU0851S)
		CNU/10/61 (cod. NU1061S)	CNU/10/61 (cod. NU1061S)	CNU/10/61 (cod. NU1061S)
Blocchetto terminale	A incastro TH35 e G32	BTU (cod. BT005)	BTU (cod. BT005)	BTU (cod. BT005)
	A incastro TH35	BTO (cod. BT007)	BTO (cod. BT007)	BTO (cod. BT007)
	A vite TH35	BT/3 (cod. BT003)	BT/3 (cod. BT003)	BT/3 (cod. BT003)

- versione per fissaggio a pannello (FIX) – vite M6 (raccomandate con intaglio a cacciavite e rondella)
- possibilità di collegamento trasversale di parallelo



[1] Controllare il capitolo accessori per avere più dettagli

VERSIONE BEIGE CON COPERTURE	CODICE	GP435	GP725	GP735
	SIGLA	GPM.150/C/BB/FIX	GPM.240/C/BB	GPM.240/C/BB/FIX
VERSIONE BEIGE SENZA COPERTURE	CODICE	GP430	GP720	GP730
	SIGLA	GPM.150/O/BB/FIX	GPM.240/O/BB	GPM.240/O/BB/FIX

CARATTERISTICHE TECNICHE

Funzione/Tipo		Passante	Passante	Passante
Sezione nominale	(mm <sup>2</sup> )	150	240	240
Capacità di connessione	Conduttori flessibili (mm <sup>2</sup> )	-	-	-
	Conduttori rigidi (mm <sup>2</sup> )	-	-	-
Barre e/o capicorda	Larghezza max. / bullone (mm)	32 / M10	40 / M12	40 / M12
Caratteristiche elettriche secondo norma Europea IEC EN 60947 - 7 - 1	Tensione Max AC/DC (V)	1000	1000	1000
	Corrente Max con sezione nominale (A)	309	415	415
	Corrente Max con sezione Max (A)	365	530	530
	Sezione (Calibro)	-	-	-
Caratteristiche elettriche secondo direttiva ATEX e normativa IEC Ex	Tensione Max AC/DC (V)	-	-	-
	Corrente Max con sezione nominale (A)	-	-	-
	Temperatura di utilizzo Min/Max (°C)	-	-	-
Tensione impulsiva dimensionamento / grado di inquinamento		12 KV / 3	12 KV / 3	12 KV / 3
Lunghezza spellatura	(mm)	-	-	-
Coppia di serraggio Nominale / Max	Barra (Nm)	10 / 15	14 / 21	14 / 21
	Cavo (Nm)	-	-	-
Larghezza	(mm)	42	52	52
Lunghezza	(mm)	-	250	-
Altezza montato su TH35 / 7,5	(mm)	-	89	-
Altezza montato su TH35 / 15	(mm)	-	96	-
Altezza montato su G32	(mm)	-	93	-
Altezza montato su pannello	(mm)	76	-	84
Lunghezza montato su pannello	(mm)	200	-	250
Interasse di fissaggio	(mm)	158	-	172
Indice di temperatura materiale isolante (EN 60216 - 1)	(°C)	130	130	130
Materiale plastico		Poliammide UL94 V0	Poliammide UL94 V0	Poliammide UL94 V0

APPROVAZIONI



ACCESSORI				
Ponte di parallelo	[1]	PFX/150/... (cod. PX15...)	PFX/240/... (cod. PX24...)	PFX/240/... (cod. PX24...)
	Portata nom. Ponte di parallelo (A)	-	-	-
Staffa di supporto	piana per PR/DIN e PR/3	ACI121213 (cod. Z121213)	ACI121213 (cod. Z121213)	ACI121213 (cod. Z121213)
	inclinata per PR/DIN e PR/3	ACI121024 (cod. Z121024)	ACI121024 (cod. Z121024)	ACI121024 (cod. Z121024)
Cartellino nominativo singolo		CNU/08/51 (cod. NU0851S)	CNU/08/51 (cod. NU0851S)	CNU/08/51 (cod. NU0851S)
		CNU/10/61 (cod. NU1061S)	CNU/10/61 (cod. NU1061S)	CNU/10/61 (cod. NU1061S)
Blocchetto terminale	A incastro TH35 e G32	BTU (cod. BT005)	BTU (cod. BT005)	BTU (cod. BT005)
	A incastro TH35	BTO (cod. BT007)	BTO (cod. BT007)	BTO (cod. BT007)
	A vite TH35	BT/3 (cod. BT003)	BT/3 (cod. BT003)	BT/3 (cod. BT003)

• BB (barra-barra)

A causa dello spessore dei capicorda non normato, per l'utilizzo dei conduttori delle sezioni minori collegabili, potrebbe essere necessario introdurre una rondella sotto alla testa della vite.



VERSIONE BEIGE	AC100	AC400	AC700	
	ACB.70/BB	ACB.120/BB	ACB.185/BB	
<b>CARATTERISTICHE TECNICHE</b>				
<b>Funzione/Tipo</b>	Passante	Passante	Passante	
<b>Sezione nominale</b> [mm <sup>2</sup> ]	70	120	185	
<b>Capacità di connessione</b>	Conduttori flessibili [mm <sup>2</sup> ]	10 ÷ 120	25 ÷ 185	
	Conduttori rigidi [mm <sup>2</sup> ]	6 ÷ 120	25 ÷ 185	25 ÷ 185
<b>Barre e/o capicorda</b>	Larghezza max. / bullone [mm]	25 / M6	25 / M8	25 / M12
	Tensione Max AC/DC [V]	800	800	800
<b>Caratteristiche elettriche secondo norma Europea IEC EN 60947 - 7 - 1</b>	Corrente Max con sezione nominale [A]	192	269	353
	Sezione [Calibro]	-	-	-
<b>Tensione impulsiva dimensionamento / grado di inquinamento</b>	8 KV / 3	8 KV / 3	8 KV / 3	
<b>Coppia di serraggio Nominale / Max</b> [Nm]	3 (chiave 10 mm)	6 (chiave 13 mm)	14 (chiave 19 mm)	
<b>Larghezza</b> [mm]	35	35	35	
<b>Lunghezza</b> [mm]	90	100	120	
<b>Altezza montato su TH35 / 7,5</b> [mm]	-	-	-	
<b>Altezza montato su TH35 / 15</b> [mm]	-	-	-	
<b>Altezza montato su G32</b> [mm]	45	46	47	
<b>Indice di temperatura materiale isolante [EN 60216 - 1]</b> [°C]	130	130	130	
<b>Materiale plastico</b>	Poliammide UL94 V0	Poliammide UL94 V0	Poliammide UL94 V0	

APPROVAZIONI



ACCESSORI			
<b>Copertura di protezione</b>	PRT/P (cod. PRT01)	PRT/P (cod. PRT01)	PRT/P (cod. PRT01)
	PRT/G (cod. PRT03)	PRT/G (cod. PRT03)	PRT/G (cod. PRT03)
<b>Supporto per copertura</b>	SPS/1 (cod. SPS01)	SPS/1 (cod. SPS01)	SPS/1 (cod. SPS01)
<b>Cartellino nominativo singolo</b>	CNU/08/51 (cod. NU0851S)	CNU/08/51 (cod. NU0851S)	CNU/08/51 (cod. NU0851S)
	CNU/10/61 (cod. NU1061S)	CNU/10/61 (cod. NU1061S)	CNU/10/61 (cod. NU1061S)
<b>Bloccetto terminale</b>	BTU (cod. BT005)	BTU (cod. BT005)	BTU (cod. BT005)

**Protezioni:** i morsetti ACB possono essere protetti contro contatti diretti e/o accidentali mediante apposite coperture **PRT** di diverse grandezze: Piccole, Medie o Grandi in materiale trasparente ed autoestinguente. Tali coperture, della lunghezza fissa di 200 mm, corrispondono all'ampiezza di quattro morsetti affiancati ed inserite su supporti **SPS** anch'essi in materiale autoestinguente, che consentono la protezione di una delle due connessioni dei morsetti; la protezione completa della morsettiera si ottiene utilizzando due coperture, sovrapponibili.

PRT/P+SPS/1	PRT/P+SPS/3
per morsetti ACB.70/BB, ACB.120/BB, BCA.70 e BCA.120	per morsetti ACB.185/BB, BCA.70 e BCA.120

La **PRT/G** è da usare quando i conduttori vengono dal retroquadro, oppure si vuole proteggere un punto di connessione non ancora allacciato.





- BB (barra-barra)

A causa dello spessore dei capicorda non normato, per l'utilizzo dei conduttori delle sezioni minori collegabili, potrebbe essere necessario introdurre una rondella sotto alla testa della vite.



VERSIONE BEIGE	BC100	BC400
	BCA.70/BB	BCA.120/BB
<b>CARATTERISTICHE TECNICHE</b>		
<b>Funzione/Tipo</b>	Passante	Passante
<b>Sezione nominale</b> (mm <sup>2</sup> )	70	120
<b>Capacità di connessione</b>	Conduttori flessibili (mm <sup>2</sup> )	10 ÷ 120
	Conduttori rigidi (mm <sup>2</sup> )	6 ÷ 120
<b>Barre e/o capicorda</b>	Larghezza max. / bullone (mm)	25 / M6
	Tensione Max AC/DC (V)	800
<b>Caratteristiche elettriche secondo norma Europea IEC EN 60947 - 7 - 1</b>	Corrente Max con sezione nominale (A)	192
	Sezione (Calibro)	-
<b>Tensione impulsiva dimensionamento / grado di inquinamento</b>	3kV / 3	3kV / 3
<b>Coppia di serraggio Nominale / Max</b> (Nm)	3 (chiave 10 mm)	6 (chiave 13 mm)
<b>Larghezza</b> (mm)	35	35
<b>Lunghezza</b> (mm)	90	100
<b>Altezza montato su G32</b> (mm)	-	-
<b>Altezza montato su TH35 / 7,5</b> (mm)	49	50
<b>Altezza montato su TH35 / 15</b> (mm)	-	-
<b>Indice di temperatura materiale isolante (EN 60216 - 1)</b> (°C)	130	130
<b>Materiale plastico</b>	Poliammide UL94 V0	Poliammide UL94 V0
<b>APPROVAZIONI</b>		
<b>ACCESSORI</b>		
<b>Copertura di protezione</b>	PRT/P (cod. PRT01)	PRT/P (cod. PRT01)
	PRT/G (cod. PRT03)	PRT/G (cod. PRT03)
<b>Supporto per copertura</b>	SPS/1 (cod. SPS01)	SPS/1 (cod. SPS01)
<b>Cartellino nominativo singolo</b>	CNU/08/51 (cod. NU0851S)	CNU/08/51 (cod. NU0851S)
	CNU/10/61 (cod. NU1061S)	CNU/10/61 (cod. NU1061S)
<b>Blocchetto terminale</b> A incastro TH35 e G32	BTU (cod. BT005)	BTU (cod. BT005)

- connessione a perno filettato per capicorda



VERSIONE BEIGE	MB100 MBL.50/6	MB200 MBL.95/8
<b>CARATTERISTICHE TECNICHE</b>		
<b>Funzione/Tipo</b>	Per capicorda	Per capicorda
<b>Sezione nominale</b> (mm <sup>2</sup> )	50	95
<b>Capacità di connessione</b>	Conduttori flessibili (mm <sup>2</sup> )	30 ÷ 50
	Conduttori rigidi (mm <sup>2</sup> )	30 ÷ 70
<b>Diametro perno / chiave dado / chiave controdato</b>	M6 / 10mm / 19mm	M8 / 13mm / 19mm
<b>Caratteristiche elettriche secondo norma Europea IEC EN 60947 - 7 - 1</b>	Tensione Max AC/DC (V)	800
	Corrente Max con sezione nominale (A)	150
	Sezione (Calibro)	-
<b>Caratteristiche elettriche secondo norma UL</b>	Tensione Max AC/DC (V)	600
	Corrente Max con sezione nominale (A)	150
	Sezione Min - Max (AWG)	-
<b>Tensione impulsiva dimensionamento / grado di inquinamento</b>	8kV / 3	8 kV / 3
<b>Larghezza massima di collegamento</b> (mm)	30	30
<b>Altezza utile di connessione</b> (mm)	15.3	13
<b>Coppia di serraggio</b> (Nm)	3	6
<b>Larghezza</b> (mm)	35	35
<b>Lunghezza</b> (mm)	40	40
<b>Altezza montato su G32</b> (mm)	79	79
<b>Indice di temperatura materiale isolante [EN 60216 - 1]</b> (°C)	130	130
<b>Materiale plastico</b>	Poliammide UL94V-0	Poliammide UL94V-0

APPROVAZIONI

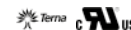
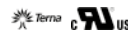

ACCESSORI		
<b>Diaframma separatore</b>	DUS/1 (cod. DUS01)	DUS/1 (cod. DUS01)
<b>Supporto per copertura</b>	SPS/5 (cod. SPS05)	SPS/5 (cod. SPS05)
<b>Copertura di protezione</b>	PRT/P (cod. PRT01)	PRT/P (cod. PRT01)
<b>Cartellino nominativo singolo</b>	CNU/08/51 (cod. NU0851S)	CNU/08/51 (cod. NU0851S)
	CNU/10/61 (cod. NU1061S)	CNU/10/61 (cod. NU1061S)
<b>Bloccetto terminale</b> A incastro TH35 e G32	BTU (cod. BT005)	BTU (cod. BT005)

Morsetti a perno filettato per l'amarro di capicorda o barre con larghezza max. 30 mm, da montarsi su profilato PR/DIN. È consigliabile l'impiego dei diaframmi separatori **DUS/1** o **DUS/3** per garantire la distanza di isolamento fra fasi diverse.

Qualora si rendesse necessaria la copertura antinfortunistica della morsettiera, la funzione di isolamento verrebbe assolta dai supporti **SPS/5** della copertura stessa.



- connessione a perno filettato per capicorda

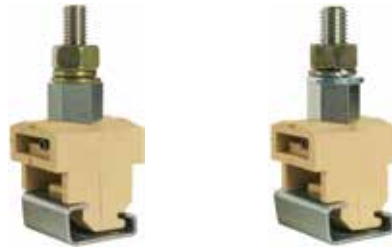

VERSIONE BEIGE

MB300

MBL.120/10

MB400

MBL.150/12

CARATTERISTICHE TECNICHE

Funzione/Tipo		Per capicorda	Per capicorda
Sezione nominale	(mm <sup>2</sup> )	120	150
Capacità di connessione	Conduttori flessibili (mm <sup>2</sup> )	30 ÷ 120	30 ÷ 150
	Conduttori rigidi (mm <sup>2</sup> )	30 ÷ 150	30 ÷ 185
Diametro perno / chiave dado / chiave controdato		M10 / 17mm / 19mm	M12 / 19mm / 19mm
Caratteristiche elettriche secondo norma Europea IEC EN 60947 - 7 - 1	Tensione Max AC/DC (V)	800	800
	Corrente Max con sezione nominale (A)	269	309
	Sezione (Calibro)	-	-
Caratteristiche elettriche secondo norma UL	Tensione Max AC/DC (V)	600	600
	Corrente Max con sezione nominale (A)	230	285
	Sezione Min - Max (AWG)	-	-
Tensione impulsiva dimensionamento / grado di inquinamento		8 kV / 3	8 kV / 3
Larghezza massima di collegamento (mm)		30	30
Altezza utile di connessione (mm)		13	15.8
Coppia di serraggio (Nm)		10	14
Larghezza (mm)		35	35
Lunghezza (mm)		40	40
Altezza montato su G32 (mm)		90	90
Indice di temperatura materiale isolante (EN 60216 - 1) (°C)		130	130
Materiale plastico		Poliammide UL94V-0	Poliammide UL94V-0

APPROVAZIONI

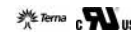

ACCESSORI

Diaframma separatore		DUS/3 (cod. DUS03)	DUS/3 (cod. DUS03)
Supporto per copertura		SPS/5 (cod. SPS05)	SPS/5 (cod. SPS05)
Copertura di protezione		PRT/P (cod. PRT01)	PRT/P (cod. PRT01)
Cartellino nominativo singolo		CNU/08/51 (cod. NU0851S)	CNU/08/51 (cod. NU0851S)
		CNU/10/61 (cod. NU1061S)	CNU/10/61 (cod. NU1061S)
Blocchetto terminale	A incastro TH35 e G32	BTU (cod. BT005)	BTU (cod. BT005)



CESI 02 ATEX 061 U  
I M2 Ex eb I Mb  
II 2 G Ex eb IIC Gb

IECEx CES 09.0010U  
Ex eb I Mb  
Ex eb IIC Gb



**VERSIONE GIALLO/VERDE**

**CODICE  
SIGLA**

**T0910**

**TE0.2**

**CE110**

**CBE.2**

**T0430**

**TE0.4**

**CARATTERISTICHE TECNICHE**

Funzione/Tipo		Morsetto di terra	Morsetto di terra	Morsetto di terra
<b>Sezione nominale</b>	[mm <sup>2</sup> ]	2,5	2,5	4
<b>Capacità di connessione</b>	Conduttori flessibili [mm <sup>2</sup> ]	0,2 - 4	0,2 - 4	0,2 - 6
	Conduttori rigidi [mm <sup>2</sup> ]	0,2 - 4	0,2 - 4	0,2 - 6
	Conduttore flessibile max. con terminale - tipo terminale [mm <sup>2</sup> ]	2,5 - WP25/14	2,5 - WP25/14	4 - WP40/16
<b>Electrical characteristics According to European standard IEC EN 60947-7-2</b>	Tensione Max AC/DC [V]	-	-	-
	Corrente Max con sezione nominale [A]	-	-	-
<b>Caratteristiche elettriche secondo norma UL</b>	Sezione Calibro	A3	A3	A4
	Tensione Max AC/DC [V]	-	-	-
	Corrente Max con sezione nominale [A]	-	-	-
	Sezione Min - Max [AWG]	20 - 14	20 - 14	20 - 12
<b>Caratteristiche elettriche secondo direttiva ATEX e normativa IEC Ex</b>	Coppia di serraggio [lb.in]	5,5	5,5	5,5
	Tensione Max AC/DC [V]	-	-	-
	Corrente Max con sezione nominale [A]	24	-	32
Temperatura di utilizzo Min/Max [°C]	-40 ÷ +110	-	-40 ÷ +110	
<b>Tensione impulsiva dimensionamento / grado di inquinamento</b>		8 KV / 3	8 KV / 3	8 KV / 3
<b>Lunghezza spellatura</b>	[mm]	12	8	14
<b>Coppia di serraggio nominale / massima</b>	[Nm]	0,4 / 0,8	0,4 / 0,5	0,5 / 1,2
<b>Lunghezza</b>	[mm]	50	50	50
<b>Larghezza</b>	[mm]	5,5	5	6,5
<b>Altezza montato su TH35 / 7.5</b>	[mm]	47	52	52
<b>Altezza montato su TH35 / 15</b>	[mm]	55	60	60
<b>Altezza montato su G32</b>	[mm]	-	56	-
<b>Indice di temperatura materiale isolante [EN 60216 - 1]</b>	[°C]	130	130	130
<b>Materiale plastico</b>		Poliammide UL94V-0	Poliammide UL94V-0	Poliammide UL94V-0

**APPROVAZIONI**



**ACCESSORI**

<b>Piastrina terminale</b>	verde	TE0.2/PT (cod. T0911)	CBR/PT (cod. CR111)	TE0.4/PT (cod. T0431)
<b>Striscia di numerazione</b>		-	CNU/08/51 (cod. NU0851S)	-
<b>Cartellino nominativo singolo</b>		CNU/08/51 (cod. NU0851S)	CNU/08/51 (cod. NU0851S)	CNU/08/51 (cod. NU0851S)
		CNU/10/61 (cod. NU1061S)	CNU/10/61 (cod. NU1061S)	CNU/10/61 (cod. NU1061S)
<b>Bloccetto terminale</b>	A incastro TH35 e G32	BT/3 (cod. BT003)	BT/3 (cod. BT003)	BT/3 (cod. BT003)
	A incastro TH35	BTO (cod. BT007)	BTO (cod. BT007)	BTO (cod. BT007)
	A vite TH35	BTU (cod. BT005)	BTU (cod. BT005)	BTU (cod. BT005)
	A vite G32	-	BT/DIN/PO (cod. BT001)	-

**CORRENTI MASSIME DI BREVE DURATA AMMISSIBILI ATTRIBUITE AL PROFILATO**

Profilato	Materiale	Sezione equivalente E-Cu mm <sup>2</sup>	Corrente di breve durata ammissibile 1s kA	Corrente nominale termica di una barra di distribuzione PEN A
Profilato "a cappello" IEC 60715/TH 15 - 5.5	Acciaio	10	1.2	-
	Rame	25	3	101
	Aluminio	16	1.92	76
Profilato "a cappello" IEC 60715/TH 35 - 7.5	Acciaio	16	1.92	-
	Rame	50	6	150
	Aluminio	35	4.2	125
Profilato "a cappello" IEC 60715/TH 35 - 15	Acciaio	50	6	-
	Rame	150	18	309
	Aluminio	95	11.4	232



CESI 02 ATEX 061 U  
I M2 Ex eb I Mb  
II 2 G Ex eb IIC Gb

IECEx CES 09.0010U  
Ex eb I Mb  
Ex eb IIC Gb



VERSIONE GIALLO/VERDE		CODICE SIGLA	TE400	TO110	TO500
			TED.4	TE.6/0	TE.10/0
<b>CARATTERISTICHE TECNICHE</b>					
<b>Funzione/Tipo</b>				Morsetto di terra	Morsetto di terra
<b>Sezione nominale</b>		[mm <sup>2</sup> ]	4	6	10
<b>Capacità di connessione</b>	Conduttori flessibili	[mm <sup>2</sup> ]	0.2 - 6	0.5 - 10	0.5 - 16
	Conduttori rigidi	[mm <sup>2</sup> ]	0.2 - 6	0.5 - 10	0.5 - 16
	Conduttore flessibile max. con terminale - tipo terminale	[mm <sup>2</sup> ]	4 - WP40/16	6 - WP60/20	10 - WP100/21
<b>Electrical characteristics According to European standard IEC EN 60947-7-2</b>	Tensione Max AC/DC	[V]	-	-	-
	Corrente Max con sezione nominale	[A]	-	-	-
	Sezione	Calibro	A4	A5	B6
<b>Caratteristiche elettriche secondo norma UL</b>	Tensione Max AC/DC	[V]	-	-	-
	Corrente Max con sezione nominale	[A]	-	-	-
	Sezione Min - Max	[AWG]	20 - 12	20 - 8	20 - 8
	Coppia di serraggio	[lb.in]	5.5	13.3	13.3
<b>Caratteristiche elettriche secondo direttiva ATEX e normativa IEC Ex</b>	Tensione Max AC/DC	[V]	-	-	-
	Corrente Max con sezione nominale	[A]	-	41	57
	Temperatura di utilizzo Min/Max	[°C]	-40 ÷ +80	-40 ÷ +110	-40 ÷ +110
<b>Tensione impulsiva dimensionamento / grado di inquinamento</b>			8 KV / 3	8 KV / 3	8 KV / 3
<b>Lunghezza spellatura</b>		[mm]	10	12	13
<b>Coppia di serraggio nominale / massima</b>		[Nm]	0.5 / 1.2	0.8 / 1.4	1.2 / 1.9
<b>Lunghezza</b>		[mm]	50	47	47
<b>Larghezza</b>		[mm]	6.5	8	10
<b>Altezza montato su TH35 / 7.5</b>		[mm]	-	52	55
<b>Altezza montato su TH35 / 15</b>		[mm]	-	60	63
<b>Altezza montato su G32</b>		[mm]	56	-	-
<b>Indice di temperatura materiale isolante [EN 60216 - 1]</b>		[°C]	130	130	130
<b>Materiale plastico</b>			Poliammide UL94V-0	Poliammide UL94V-0	Poliammide UL94V-0
<b>APPROVAZIONI</b>					
<b>ACCESSORI</b>					
<b>Piastrina terminale</b> verde			TE0.4/PT (cod. T0431)	-	-
<b>Striscia di numerazione</b>			-	-	-
<b>Cartellino nominativo singolo</b>			CNU/08/51 (cod. NU0851S) CNU/10/61 (cod. NU1061S)	CNU/08/51 (cod. NU0851S) CNU/10/61 (cod. NU1061S)	CNU/08/51 (cod. NU0851S) CNU/10/61 (cod. NU1061S)
<b>Bloccetto terminale</b>	A incastro TH35 e G32		BT/3 (cod. BT003)	BT/3 (cod. BT003)	BT/3 (cod. BT003)
	A incastro TH35		BTO (cod. BT007)	BTO (cod. BT007)	BTO (cod. BT007)
	A vite TH35		BTU (cod. BT005)	BTU (cod. BT005)	BTU (cod. BT005)
	A vite G32		BT/DIN/PO (cod. BT001)	-	-

**CORRENTI MASSIME DI BREVE DURATA AMMISSIBILI ATTRIBUITE AL PROFILATO**

Profilato	Materiale	Sezione equivalente E-Cu mm <sup>2</sup>	Corrente di breve durata ammissibile 1s kA	Corrente nominale termica di una barra di distribuzione PEN A
Profilato "a cappello" IEC 60715/TH 15 - 5.5	Acciaio	10	1.2	-
	Rame	25	3	101
	Aluminio	16	1.92	76
Profilato "a cappello" IEC 60715/TH 35 - 7.5	Acciaio	16	1.92	-
	Rame	50	6	150
	Aluminio	35	4.2	125
Profilato "a cappello" IEC 60715/TH 35 - 15	Acciaio	50	6	-
	Rame	150	18	309
	Aluminio	95	11.4	232



CESI 02 ATEX 061 U  
I M2 Ex eb I Mb  
II 2 G Ex eb IIC Gb

IECEx CES 09.0010U  
Ex eb I Mb  
Ex eb IIC Gb

VERSIONE GIALLO/VERDE

CODICE  
SIGLA

TO210

TE.16/0

TO310

TE.50/0

TE110

TE.6/D

CARATTERISTICHE TECNICHE

Funzione/Tipo		Morsetto di terra	Morsetto di terra	Morsetto di terra	
Sezione nominale	[mm <sup>2</sup> ]	16	50	6	
Capacità di connessione	Conduttori flessibili	[mm <sup>2</sup> ]	0.5 - 25	1.5 - 50	
	Conduttori rigidi	[mm <sup>2</sup> ]	0.5 - 25	1 - 70	
	Conduttore flessibile max. con terminale - tipo terminale	[mm <sup>2</sup> ]	16 - WP160/22	50 - WP500/40	6 - WP60/20
Electrical characteristics According to European standard IEC EN 60947-7-2	Tensione Max AC/DC	[V]	-	-	
	Corrente Max con sezione nominale	[A]	76	150	-
Caratteristiche elettriche secondo norma UL	Sezione	Calibro	B7	B9	A5
	Tensione Max AC/DC	[V]	-	-	-
	Corrente Max con sezione nominale	[A]	-	-	-
Caratteristiche elettriche secondo direttiva ATEX e normativa IEC Ex	Sezione Min - Max	[AWG]	20 - 3	16 - 1	20 - 8
	Coppia di serraggio	[lb.in]	13.3	33.2	13.3
	Tensione Max AC/DC	[V]	-	-	-
Tensione impulsiva dimensionamento / grado di inquinamento	Corrente Max con sezione nominale	[A]	76	150	41
	Temperatura di utilizzo Min/Max	[°C]	-40 ÷ +110	-40 ÷ +110	-40 ÷ +110
Lunghezza spellatura	[mm]	8 KV / 3	8 KV / 3	8 KV / 3	
Coppia di serraggio nominale / massima	[Nm]	13	17	12	
Lunghezza	[mm]	1.8 / 3	2.5 / 5	0.8 / 1.4	
Larghezza	[mm]	47	57	42	
Altezza montato su TH35/7.5	[mm]	12	18	8	
Altezza montato su TH35 / 15	[mm]	56	62	-	
Altezza montato su G32	[mm]	64	70	-	
Indice di temperatura materiale isolante [EN 60216 - 1]	[°C]	-	-	53	
Materiale plastico		130	130	130	
		Poliammide UL94V-0	Poliammide UL94V-0	Poliammide UL94V-0	

APPROVAZIONI



ACCESSORI

Piastrina terminale	verde	-	-	-
Striscia di numerazione		-	-	-
Cartellino nominativo singolo		CNU/08/51 (cod. NU0851S)	CNU/08/51 (cod. NU0851S)	CNU/08/51 (cod. NU0851S)
		CNU/10/61 (cod. NU1061S)	CNU/10/61 (cod. NU1061S)	CNU/10/61 (cod. NU1061S)
Blocchetto terminale	A incastro TH35 e G32	BT/3 (cod. BT003)	BT/3 (cod. BT003)	BT/3 (cod. BT003)
	A incastro TH35	BTO (cod. BT007)	BTO (cod. BT007)	BTO (cod. BT007)
	A vite TH35	BTU (cod. BT005)	BTU (cod. BT005)	BTU (cod. BT005)
	A vite G32	-	-	BT/DIN/PO (cod. BT001)

CORRENTI MASSIME DI BREVE DURATA AMMISSIBILI ATTRIBUITE AL PROFILATO

Profilato	Materiale	Sezione equivalente E-Cu mm <sup>2</sup>	Corrente di breve durata ammissibile 1 s kA	Corrente nominale termica di una barra di distribuzione PEN A
Profilato "a cappello" IEC 60715/TH 15 - 5.5	Acciaio	10	1.2	-
	Rame	25	3	101
	Aluminio	16	1.92	76
Profilato tipo G32 IEC 60715/G32	Acciaio	35	4.2	-
	Rame	120	14.4	269
	Aluminio	70	8.4	192
Profilato "a cappello" IEC 60715/TH 35 - 7.5	Acciaio	16	1.92	-
	Rame	50	6	150
	Aluminio	35	4.2	125
Profilato "a cappello" IEC 60715/TH 35 - 15	Acciaio	50	6	-
	Rame	150	18	309
	Aluminio	95	11.4	232



CESI 02 ATEX 061 U  
I M2 Ex eb I Mb  
II 2 G Ex eb IIC Gb

IECEx CES 09.0010U  
Ex eb I Mb  
Ex eb IIC Gb



VERSIONE GIALLA/VERDE	CODICE SIGLA	TE500 TE.10/D	TE210 TE.16/D	TE310 TE.50/D
-----------------------	-----------------	------------------	------------------	------------------

CARATTERISTICHE TECNICHE				
<b>Funzione/Tipo</b>		Morsetto di terra	Morsetto di terra	Morsetto di terra
<b>Sezione nominale</b>	[mm <sup>2</sup> ]	10	16	50
<b>Capacità di connessione</b>	Conduttori flessibili [mm <sup>2</sup> ]	0.5 - 16	0.5 - 25	1.5 - 50
	Conduttori rigidi [mm <sup>2</sup> ]	0.5 - 16	0.5 - 25	1 - 70
	Conduttore flessibile max. con terminale - tipo terminale [mm <sup>2</sup> ]	10 - WP100/21	16 - WP160/22	50 - WP500/40
<b>Electrical characteristics According to European standard IEC EN 60947-7-2</b>	Tensione Max AC/DC [V]	-	-	-
	Corrente Max con sezione nominale [A]	-	76	150
<b>Caratteristiche elettriche secondo norma UL</b>	Sezione Calibro	B6	B7	B9
	Tensione Max AC/DC [V]	-	-	-
	Corrente Max con sezione nominale [A]	-	-	-
<b>Caratteristiche elettriche secondo direttiva ATEX e normativa IEC Ex</b>	Sezione Min - Max [AWG]	20 - 8	20 - 3	16 - 1
	Coppia di serraggio [lb.in]	13.3	13.3	33.2
	Tensione Max AC/DC [V]	-	-	-
<b>Tensione impulsiva dimensionamento / grado di inquinamento</b>	Corrente Max con sezione nominale [A]	57	76	150
	Temperatura di utilizzo Min/Max [°C]	-40 ÷ +110	-40 ÷ +110	-40 ÷ +110
<b>Lunghezza spellatura</b>	[mm]	13	13	17
<b>Coppia di serraggio nominale / massima</b>	[Nm]	1.2 / 1.9	1.8 / 3	2.5 / 5
<b>Lunghezza</b>	[mm]	44	46.5	57
<b>Larghezza</b>	[mm]	10	12	18
<b>Altezza montato su TH35 / 7.5</b>	[mm]	-	-	-
<b>Altezza montato su TH35 / 15</b>	[mm]	-	-	-
<b>Altezza montato su G32</b>	[mm]	56	57.5	63
<b>Indice di temperatura materiale isolante [EN 60216 - 1]</b>	[°C]	130	130	130
<b>Materiale plastico</b>		Poliammide UL94V-0	Poliammide UL94V-0	Poliammide UL94V-0

APPROVAZIONI

ACCESSORI

<b>Piastrina terminale</b>	verde	-	-	-
<b>Striscia di numerazione</b>		-	-	-
<b>Cartellino nominativo singolo</b>		CNU/08/51 (cod. NU0851S) CNU/10/61 (cod. NU1061S)	CNU/08/51 (cod. NU0851S) CNU/10/61 (cod. NU1061S)	CNU/08/51 (cod. NU0851S) CNU/10/61 (cod. NU1061S)
<b>Blocchetto terminale</b>	A incastro TH35 e G32	BT/3 (cod. BT003)	BT/3 (cod. BT003)	BT/3 (cod. BT003)
	A incastro TH35	BTO (cod. BT007)	BTO (cod. BT007)	BTO (cod. BT007)
	A vite TH35	BTU (cod. BT005)	BTU (cod. BT005)	BTU (cod. BT005)
	A vite G32	BT/DIN/PO (cod. BT001)	BT/DIN/PO (cod. BT001)	BT/DIN/PO (cod. BT001)

CORRENTI MASSIME DI BREVE DURATA AMMISSIBILI ATTRIBUITE AL PROFILATO

Profilato	Materiale	Sezione equivalente E-Cu mm <sup>2</sup>	Corrente di breve durata ammissibile 1s kA	Corrente nominale termica di una barra di distribuzione PEN A
Profilato "a cappello" IEC 60715/TH 15 - 5.5	Acciaio	10	1.2	-
	Rame	25	3	101
	Aluminio	16	1.92	76
Profilato tipo G32 IEC 60715/G32	Acciaio	35	4.2	-
	Rame	120	14.4	269
	Aluminio	70	8.4	192
Profilato "a cappello" IEC 60715/TH 35 - 7.5	Acciaio	16	1.92	-
	Rame	50	6	150
	Aluminio	35	4.2	125
T Profilato "a cappello" IEC 60715/TH 35 - 5.5	Acciaio	50	6	-
	Rame	150	18	309
	Aluminio	95	11.4	232





CESI 14 ATEX 035 U  
I M2 Ex e I Mb  
II 2 G Ex e IIC Gb

IECEx CES 14.0021U  
Ex e I Mb  
Ex e IIC Gb

(1) Controllare il capitolo accessori per avere più dettagli

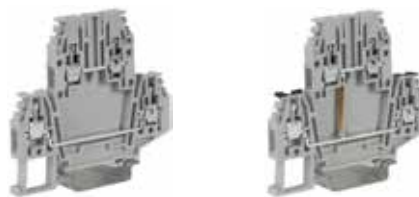

VERSIONE GRIGIA	CODICE	DB100GR	DB117GR
	SIGLA	DBC.2/GR	DBC.2/CI/GR
VERSIONE BEIGE	CODICE	DB100	DB117
	SIGLA	DBC.2	DBC.2/CI
VERSIONE BLU	CODICE	DB200	
	SIGLA	DBC.2 (EX)I	

CARATTERISTICHE TECNICHE

Funzione/Tipo		A 2 piani	A 2 piani con connessione interna
Sezione nominale	(mm <sup>2</sup> )	2.5	2.5
Capacità di connessione	Conduttori flessibili (mm <sup>2</sup> )	0.2 - 4	0.2 - 4
	Conduttori rigidi (mm <sup>2</sup> )	0.2 - 4	0.2 - 4
	Conduttore flessibile max. con terminale - tipo terminale (mm <sup>2</sup> )	2.5 - WP25/14	2.5 - WP25/14
Caratteristiche elettriche secondo norma Europea IEC EN 60947 - 7 - 1	Tensione Max AC/DC (V)	630	630
	Corrente Max con sezione nominale (A)	24	24
	Sezione Calibro	A3	A3
Caratteristiche elettriche secondo norma UL	Tensione Max AC/DC (V)	600	600
	Corrente Max con sezione nominale (A)	20	20
	Sezione Min - Max (AWG)	28 - 12	28 - 12
	Coppia di serraggio (lb.in)	8	8
Caratteristiche elettriche secondo direttiva ATEX e normativa IEC Ex	Tensione Max AC/DC (V)	400	-
	Corrente Max con sezione nominale (A)	24	-
	Temperature di utilizzo Min/Max (°C)	-40 ÷ +80	-
Tensione impulsiva dimensionamento / grado di inquinamento		8 KV / 3	8 KV / 3
Lunghezza spellatura (mm)		9	9
Coppia di serraggio Nominale / Max (Nm)		0.4 / 0.8	0.4 / 0.8
Lunghezza (mm)		70	70
Larghezza (mm)		5	5
Altezza montato su TH35 / 7,5 (mm)		66	66
Altezza montato su TH35 / 15 (mm)		74	74
Altezza montato su G32 (mm)		-	-
Indice di temperatura materiale isolante [EN 60216 - 1] (°C)		130	130
Materiale plastico		Poliammide UL94V-0	Poliammide UL94V-0



APPROVAZIONI



ACCESSORI			
Piastrina terminale	grigia	DBC/PT/GR (cod. DB101GR)	DBC/PT/GR (cod. DB101GR)
	beige	DBC/PT (cod. DB101)	DBC/PT (cod. DB101)
	blu	DBC/PT (Ex)I (cod. DB201)	DBC/PT (Ex)I (cod. DB201)
	spessore (mm)	1.5	1.5
Ponte di parallelo	versione PTC [1]	PTC/2/... (cod. PTC02...)	PTC/2/... (cod. PTC02...)
	versione PTP [1]	PTP/2D/... (cod. PTP02D...)	PTP/2D/... (cod. PTP02D...)
	Portata nom. Ponte di parallelo / applicaz. ATEX (A)	24 / 21	24 / 21
Striscia di segnalazione presenza ponte	verde	PTC/SP (cod. PTC0990)	PTC/SP (cod. PTC0990)
Ponte di parallelo sezionabile		-	-
Piattina di parallelo multiplo	250 mm	-	-
Vite e colonnina di parallelo	standard / versione Ex	-	-
	ponte interno	-	-
	ponte interno + ponte esterno	-	-
Diaframma colorato	rosso	DFU/7/R (cod. DU07R)	DFU/7/R (cod. DU07R)
Diaframma separatori ponti (piano superiore)	rosso	DFM/800 (cod. DF800) - DFM/900 (cod. DF900)	DFM/800 (cod. DF800) - DFM/900 (cod. DF900)
Diaframma separatori ponti (piano inferiore)	rosso	DFM/500 (cod. DF500)	DFM/500 (cod. DF500)
Diaframma separatori ponti	rosso	-	-
Presca per spina di derivazione		-	-
Spina di derivazione		-	-
Tastatore di prova componibile		-	-
Striscia di numerazione		CNU/8/51 (cod. NU0851S)	CNU/8/51 (cod. NU0851S)
Cartellino nominativo singolo		CNU/8/51 (cod. NU0851S)	CNU/8/51 (cod. NU0851S)
		CNU/8/51 (cod. NU0851S)	CNU/8/51 (cod. NU0851S)
		-	-
Targhetta antinfortunistica	Su morsetti contigui	-	-
Protezione per ponti		-	-
Blocchetto terminale	A incastro TH35 e G32	BTU (cod. BT005)	BTU (cod. BT005)
	A incastro TH35	BTO (cod. BT007)	BTO (cod. BT007)
	A vite TH35	-	-
	A vite G32	-	-



IMQ 17 ATEX 001 U  
I M2 Ex eb I Mb  
II 2 G Ex eb IIC Gb

IECEx IMQ 17.0001U  
Ex eb I Mb  
Ex eb IIC Gb

(1) Controllare il capitolo accessori per avere più dettagli

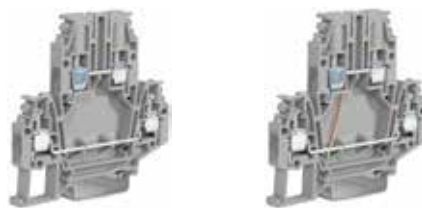

VERSIONE GRIGIA	CODICE SIGLA	DB400GR DBC.4/GR	DB417GR DBC.4/CI/GR
VERSIONE BEIGE	CODICE SIGLA		
VERSIONE BLU	CODICE SIGLA	DB500 DBC.4 (EX)I	DB517 DBC.4/CI (EX)I

CARATTERISTICHE TECNICHE

Funzione/Tipo		A 2 piani	A 2 piani con connessione interna
Sezione nominale	(mm <sup>2</sup> )	4	4
Capacità di connessione	Conduttori flessibili (mm <sup>2</sup> )	0.2 - 6	0.2 - 6
	Conduttori rigidi (mm <sup>2</sup> )	0.2 - 6	0.2 - 6
	Conduttore flessibile max. con terminale - tipo terminale (mm <sup>2</sup> )	4 - WP40/16	4 - WP40/16
Caratteristiche elettriche secondo norma Europea IEC EN 60947 - 7 - 1	Tensione Max AC/DC (V)	630	630
	Corrente Max con sezione nominale (A)	32	32
	Sezione Calibro	A4	A4
Caratteristiche elettriche secondo norma UL	Tensione Max AC/DC (V)	600	600
	Corrente Max con sezione nominale (A)	30	30
	Sezione Min - Max (AWG)	20 - 10	20 - 10
	Coppia di serraggio (lb.in)	4.4	4.4
Caratteristiche elettriche secondo direttiva ATEX e normativa IEC Ex	Tensione Max AC/DC (V)	400	-
	Corrente Max con sezione nominale (A)	28	-
	Temperature di utilizzo Min/Max (°C)	-40 ÷ +80	-
Tensione impulsiva dimensionamento / grado di inquinamento		8 KV / 3	8 KV / 3
Lunghezza spellatura (mm)		9	9
Coppia di serraggio Nominale / Max (Nm)		0,5 / 1	0,5 / 1
Lunghezza (mm)		70	70
Larghezza (mm)		6	6
Altezza montato su TH35 / 7,5 (mm)		66	66
Altezza montato su TH35 / 15 (mm)		74	74
Altezza montato su G32 (mm)		-	-
Indice di temperatura materiale isolante [EN 60216 - 1] (°C)		130	130
Materiale plastico		Poliammide UL94V-0	Poliammide UL94V-0

APPROVAZIONI



ACCESSORI			
Piastrina terminale	grigia	DBC.4/PT/GR (cod. DB401GR)	DBC.4/PT/GR (cod. DB401GR)
	beige	-	-
	blu	DBC.4/PT (Ex)I (cod. DB402)	DBC.4/PT (Ex)I (cod. DB402)
	spessore (mm)	1.5	1.5
Ponte di parallelo	versione PTC [1]	PTC/4/... (cod. PTC04...)	PTC/4/... (cod. PTC04...)
	versione PTP [1]	PTP/4D/... (cod. PTP04D...)	PTP/4D/... (cod. PTP04D...)
	Portata nom. Ponte di parallelo / applicaz. ATEX (A)	32 / 25	32 / 25
Striscia di segnalazione presenza ponte verde		PTC/SP (cod. PTC0990)	PTC/SP (cod. PTC0990)
Ponte di parallelo sezionabile		-	-
Piattina di parallelo multiplo 250 mm		-	-
Vite e colonnina di parallelo	standard / versione Ex	-	-
	ponte interno	-	-
	ponte interno + ponte esterno	-	-
Diaframma colorato rosso		DFU/7/R (cod. DU07R)	DFU/7/R (cod. DU07R)
Diaframma separatori ponti (piano superiore) rosso		DFM/800 (cod. DF800) - DFM/900 (cod. DF900)	DFM/800 (cod. DF800) - DFM/900 (cod. DF900)
Diaframma separatori ponti (piano inferiore) rosso		DFM/500 (cod. DF500)	DFM/500 (cod. DF500)
Diaframma separatori ponti rosso		-	-
Presca per spina di derivazione		-	-
Spina di derivazione		-	-
Tastatore di prova componibile		-	-
Striscia di numerazione		CNU/8/51 (cod. NU0851S)	CNU/8/51 (cod. NU0851S)
Cartellino nominativo singolo		CNU/8/51 (cod. NU0851S)	CNU/8/51 (cod. NU0851S)
		CNU/8/51 (cod. NU0851S)	CNU/8/51 (cod. NU0851S)
		-	-
Targhetta antinfortunistica Su morsetti contigui		-	-
Protezione per ponti		-	-
Blocchetto terminale	A incastro TH35 e G32	BTU (cod. BT005)	BTU (cod. BT005)
	A incastro TH35	BTO (cod. BT007)	BTO (cod. BT007)
	A vite TH35	BT/3 (cod. BT003)	BT/3 (cod. BT003)
	A vite G32	-	-



CESI 03 ATEX 162 U  
I M2 Ex eb I Mb  
II 2 G Ex eb IIC Gb

IECEx CES 11.0007U  
Ex eb I Mb  
Ex eb IIC Gb

(1) Controllare il capitolo accessori per avere più dettagli



VERSIONE GRIGIA	CODICE	DS100GR	DS117GR
	SIGLA	DAS.4/GR	DAS.4/CI/GR
VERSIONE BEIGE	CODICE	DS100	DS117
	SIGLA	DAS.4	DAS.4/CI
VERSIONE BLU	CODICE	DS200	DS217
	SIGLA	DAS.4 (EX)I	DAS.4/CI (EX)I

CARATTERISTICHE TECNICHE

Funzione/Tipo		A 2 piani	A 2 piani con ponte di parallelo interno
Sezione nominale	(mm²)	4	4
Capacità di connessione	Conduttori flessibili (mm²)	0.2 - 6	0.2 - 6
	Conduttori rigidi (mm²)	0.2 - 6	0.2 - 6
	Conduttore flessibile max. con terminale - tipo terminale (mm²)	4 - WP40/16	4 - WP40/16
Caratteristiche elettriche secondo norma Europea IEC EN 60947 - 7 - 1	Tensione Max AC/DC (V)	630	630
	Corrente Max con sezione nominale (A)	30	30
	Sezione Calibro	A4	A4
Caratteristiche elettriche secondo norma UL	Tensione Max AC/DC (V)	600	600
	Corrente Max con sezione nominale (A)	20	20
	Sezione Min - Max (AWG)	20 - 10	20 - 10
	Coppia di serraggio (lb.in)	8.9	8.9
Caratteristiche elettriche secondo direttiva ATEX e normativa IEC Ex	Tensione Max AC/DC (V)	400	-
	Corrente Max con sezione nominale (A)	28	-
	Temperature di utilizzo Min/Max (°C)	-40 ÷ +110	-
Tensione impulsiva dimensionamento / grado di inquinamento		8 KV / 3	8 KV / 3
Lunghezza spellatura	(mm)	9	9
Coppia di serraggio Nominale / Max	(Nm)	0.5 / 1.2	0.5 / 1.2
Lunghezza	(mm)	64	64
Larghezza	(mm)	6	6
Altezza montato su TH35 / 7,5	(mm)	62	62
Altezza montato su TH35 / 15	(mm)	70	70
Altezza montato su G32	(mm)	66	66
Indice di temperatura materiale isolante [EN 60216 - 1]	(°C)	130	130
Materiale plastico		Poliammide UL94V-0	Poliammide UL94V-0

APPROVAZIONI



ACCESSORI			
Piastrina terminale	grigia	DAS/PT/GR (cod. DS101GR)	DAS/PT/GR (cod. DS101GR)
	beige	DAS/PT (cod. DS101)	DAS/PT (cod. DS101)
	blu	DAS/PT (Ex)i (cod. DS201)	DAS/PT (Ex)i (cod. DS201)
	spessore (mm)	1.5	1.5
Ponte di parallelo	versione PTC [1]	PM/.../... (cod. PM...)	PM/.../... (cod. PM...)
	versione PTP [1]	-	-
	Portata nom. Ponte di parallelo / applicaz. ATEX (A)	30 / -	30 / -
Striscia di segnalazione presenza ponte verde	-	-	-
Ponte di parallelo sezionabile		POS/43 (cod. POS43)	POS/43 (cod. POS43)
Piattina di parallelo multiplo	250 mm	PMP/58 (cod. PMP58)	PMP/58 (cod. PMP58)
Vite e colonnina di parallelo	standard / versione Ex	CPM/01 (cod. CPM01) - CPX/01 (cod. CPX01)	CPM/01 (cod. CPM01) - CPX/01 (cod. CPX01)
	ponte interno	DAS/VCI (cod. DS107)	-
	ponte interno + ponte esterno	DAS/VCE (cod. DS108)	DAS/VCE (cod. DS108)
Diaframma colorato	rosso	DFU/7/R (cod. DU07R)	DFU/7/R (cod. DU07R)
Diaframma separatori ponti (piano superiore)	rosso	-	-
Diaframma separatori ponti (piano inferiore)	rosso	-	-
Diaframma separatori ponti	rosso	-	-
Presa per spina di derivazione		PSD/A (cod. PD001)	PSD/A (cod. PD001)
Spina di derivazione		SDD/1 (cod. DD001)	SDD/1 (cod. DD001)
Tastatore di prova componibile		-	-
Striscia di numerazione		CNU/8/61 (cod. NU0861S)	CNU/8/61 (cod. NU0861S)
Cartellino nominativo singolo		CNU/8/61 (cod. NU0861S)	CNU/8/61 (cod. NU0861S)
Targhetta antinfortunistica	Su morsetti contigui	-	-
Protezione per ponti		PRP/5 (cod. PRP05)	PRP/5 (cod. PRP05)
Blocchetto terminale	A incastrato TH35 e G32	BTU (cod. BT005)	BTU (cod. BT005)
	A incastrato TH35	BTO (cod. BT007)	BTO (cod. BT007)
	A vite TH35	BT/3 (cod. BT003)	BT/3 (cod. BT003)
	A vite G32	BT/DIN/PO (cod. BT001)	BT/DIN/PO (cod. BT001)

DISPONIBILI FINO AD  
ESAURIMENTO SCORTE



(1) Controllare il capitolo accessori per avere più dettagli

VERSIONE GRIGIA	CODICE SIGLA	DS110GR DAS.4/SS/GR	DS400GR DSS.4/GR
VERSIONE BEIGE	CODICE SIGLA	DS110 DAS.4/SS	DS400 DSS.4
VERSIONE BLU	CODICE SIGLA		

CARATTERISTICHE TECNICHE

Funzione/Tipo		A 2 piani con codoli a saldare	Sezionabile a 2 piani
Sezione nominale	(mm <sup>2</sup> )	4	4
Capacità di connessione	Conduttori flessibili	0.2 - 6	0.2 - 6
	Conduttori rigidi	0.2 - 6	0.2 - 6
	Conduttore flessibile max. con terminale - tipo terminale	4 - WP40/16	4 - WP40/16
Caratteristiche elettriche secondo norma Europea IEC EN 60947 - 7 - 1	Tensione Max AC/DC	320-500	400
	Corrente Max con sezione nominale	20	24 upper level /32 lower level
	Sezione	A4	A4
Caratteristiche elettriche secondo norma UL	Tensione Max AC/DC	-	300
	Corrente Max con sezione nominale	-	24 upper level /32 lower level
	Sezione Min - Max	(AWG)	26 - 10
	Coppia di serraggio	(lb.in)	4.4
Caratteristiche elettriche secondo direttiva ATEX e normativa IEC Ex	Tensione Max AC/DC	[V]	-
	Corrente Max con sezione nominale	[A]	-
	Temperature di utilizzo Min/Max	[°C]	-
Tensione impulsiva dimensionamento / grado di inquinamento		4 KV / 3	6 KV / 3
Lunghezza spellatura	(mm)	9	9
Coppia di serraggio Nominale / Max	(Nm)	0.5 / 1.2	0.5 / 1.2
Lunghezza	(mm)	80	78
Larghezza	(mm)	6	6
Altezza montato su TH35 / 7,5	(mm)	62	62
Altezza montato su TH35 / 15	(mm)	70	70
Altezza montato su G32	(mm)	66	66
Indice di temperatura materiale isolante [EN 60216 - 1]	(°C)	130	130
Materiale plastico		Poliammide UL94V-0	Poliammide UL94V-0

APPROVAZIONI



ACCESSORI			
Piastrina terminale	grigia	DAS/PT/GR (cod. DS101GR)	DSS/PT/GR (cod. DS301GR)
	beige	DAS/PT (cod. DS101)	DSS/PT (cod. DS301)
	blu	-	-
	spessore (mm)	1.5	1.5
Ponte di parallelo	versione PTC [1]	PM/.../... (cod. PM...)	PTC/4/... (cod. PTC04...)
	versione PTP [1]	-	PTP/4/... (cod. PTP04...)
	Portata nom. Ponte di parallelo / applicaz. ATEX (A)	32 / -	32 / -
Striscia di segnalazione presenza ponte	verde	-	PTC/SP (cod. PTC0990)
Ponte di parallelo sezionabile		POS/43 (cod. POS43)	-
Piattina di parallelo multiplo	250 mm	PMP/58 (cod. PMP58)	-
Vite e colonnina di parallelo	standard / versione Ex	CPM/01 (cod. CPM01) - CPX/01 (cod. CPX01)	-
	ponte interno	-	-
	ponte interno + ponte esterno	-	-
Diaframma colorato	rosso	DFU/7/R (cod. DU07R)	DFU/7/R (cod. DU07R)
Diaframma separatori ponti (piano superiore)	rosso	-	DFM/500 (cod. DF500)
Diaframma separatori ponti (piano inferiore)	rosso	-	-
Diaframma separatori ponti	rosso	-	-
Presca per spina di derivazione		PSD/A (cod. PD001)	-
Spina di derivazione		SDD/1 (cod. DD001)	-
Tastatore di prova componibile		-	-
Striscia di numerazione		CNU/8/61 (cod. NU0861S)	CNU/8/61 (cod. NU0861S)
Cartellino nominativo singolo		CNU/8/61 (cod. NU0861S)	CNU/8/51 (cod. NU0851S)
		CNU/8/51 (cod. NU0851S)	CNU/8/51 (cod. NU0851S)
		-	-
Targhetta antinfortunistica	Su morsetti contigui	-	-
Protezione per ponti		PRP/5 (cod. PRP05)	-
Blocchetto terminale	A incastro TH35 e G32	BTU (cod. BT005)	BTU (cod. BT005)
	A incastro TH35	BTO (cod. BT007)	BTO (cod. BT007)
	A vite TH35	BT/3 (cod. BT003)	BT/3 (cod. BT003)
	A vite G32	BT/DIN/PO (cod. BT001)	BT/DIN/PO (cod. BT001)

- Con connessioni a spina piatta
- Terminali a spina piatta 6,3 x 0,8 mm oppure 2,8 x 0,8 conformi alla Norma IEC 60760

(1) Controllare il capitolo accessori per avere più dettagli



VERSIONE GRIGIA	CODICE	FV100GR	FF100GR
	SIGLA	FVS.4/GR	FFS.4/GR
VERSIONE BEIGE	CODICE	FV100	FF100
	SIGLA	FVS.4	FFS.4
VERSIONE BLU	CODICE		
	SIGLA		



CARATTERISTICHE TECNICHE

Funzione/Tipo		A 2 piani con connessione a vite e spina piatta	A 2 piani sfalsati con connessione a vite e spina piatta
Sezione nominale	(mm²)	4	4
Capacità di connessione	Conduttori flessibili (mm²)	0.2 - 6	0.2 - 6
	Conduttori rigidi (mm²)	0.2 - 6	0.2 - 6
	Conduttore flessibile max. con terminale - tipo terminale (mm²)	4 - WP40/16	4 - WP40/16
Caratteristiche elettriche secondo norma Europea IEC EN 60947 - 7 - 1	Tensione Max AC/DC (V)	320	320
	Corrente Max con sezione nominale (A)	20	20
	Sezione Calibro	A4	A4
Caratteristiche elettriche secondo norma UL	Tensione Max AC/DC (V)	600	600
	Corrente Max con sezione nominale (A)	20	20
	Sezione Min - Max (AWG)	20 - 10	20 - 10
	Coppia di serraggio (lb.in)	8.9	8.9
Caratteristiche elettriche secondo direttiva ATEX e normativa IEC Ex	Tensione Max AC/DC (V)	-	-
	Corrente Max con sezione nominale (A)	-	-
	Temperature di utilizzo Min/Max (°C)	-	-
Tensione impulsiva dimensionamento / grado di inquinamento		6 KV / 3	6 KV / 3
Lunghezza spellatura (mm)		12	12
Coppia di serraggio Nominale / Max (Nm)		0.5 / 1.2	0.5 / 1.2
Lunghezza (mm)		64	64
Larghezza (mm)		6.5	6.5
Altezza montato su TH35 / 7,5 (mm)		69	69
Altezza montato su TH35 / 15 (mm)		77	77
Altezza montato su G32 (mm)		73	73
Indice di temperatura materiale isolante [EN 60216 - 1] (°C)		130	130
Materiale plastico		Poliammide UL94V-0	Poliammide UL94V-0

**FVS/VCI - Cat. No. FV107**  
Vite e colonnina per il collegamento interno tra il corpo conduttore anteriore e quello posteriore del morsetto FVS.4



**FVS/VCE - Code FV108**  
Vite e colonnina che, oltre al collegamento interno, realizza, con l'uso della piattina PMP, parallelo tra morsetti contigui

APPROVAZIONI

ACCESSORI

		FVS/PT/GR (cod. FV101GR)	FFS/PT/GR (cod. FF101GR)
Piastrina terminale	grigia	FVS/PT/GR (cod. FV101GR)	FFS/PT/GR (cod. FF101GR)
	beige	FVS/PT (cod. FV101)	FFS/PT (cod. FF101)
	blu	-	-
Ponte di parallelo	spessore (mm)	1.5	1.5
	versione PTC [1]	PM/41/... (COD. PM41...)	PM/41/... (COD. PM41...)
Striscia di segnalazione presenza ponte	versione PTP [1]	-	-
	Portata nom. Ponte di parallelo / applicaz. ATEX (A)	32 / -	32 / -
Ponte di parallelo sezionabile	verde	-	-
Piattina di parallelo multiplo	250 mm	POS/72 (cod. POS72)	POS/72 (cod. POS72)
Vite e colonnina di parallelo	standard / versione Ex	PMP/42 (cod. PMP42)	PMP/02 (cod. PMP42)
	ponte interno	CPM/01 (cod. CPM01) - CPX/01 (cod. CPX01)	CPM/01 (cod. CPM01) - CPX/01 (cod. CPX01)
	ponte interno + ponte esterno	FVS/VCI (cod. FV107)	-
Diaframma colorato	rosso	FVS/VCE (cod. FV108)	-
Diaframma separatori ponti (piano superiore)	rosso	DFU/6/R (cod. DU06R)	-
Diaframma separatori ponti (piano inferiore)	rosso	-	-
Diaframma separatori ponti	rosso	-	-
Presca per spina di derivazione		PSD/A (cod. PD001)	PSD/A (cod. PD001)
Spina di derivazione		SDD/1 (cod. DD001)	SDD/1 (cod. DD001)
Tastatore di prova componibile		-	-
Striscia di numerazione		CNU/8/61 (cod. NU0861S)	CNU/8/61 (cod. NU0861S)
Cartellino nominativo singolo		CNU/8/51 (cod. NU0851S)	CNU/8/51 (cod. NU0851S)
		CNU/8/51 (cod. NU0851S)	CNU/8/51 (cod. NU0851S)
Targhetta antinfortunistica	Su morsetti contigui	-	-
Protezione per ponti		PRP/6 (cod. PRP06)	PRP/6 (cod. PRP06)
	A incastrato TH35 e G32	BTU (cod. BT005)	BTU (cod. BT005)
	A incastrato TH35	BT0 (cod. BT007)	BT0 (cod. BT007)
	A vite TH35	BT/3 (cod. BT003)	BT/3 (cod. BT003)
Blocchetto terminale	A vite G32	BT/DIN/PO (cod. BT001)	BT/DIN/PO (cod. BT001)

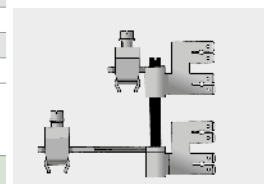

**VCI**  
parallelo interno

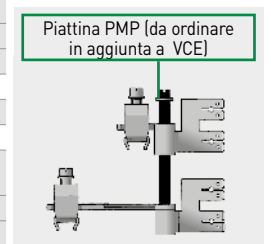

**VCE**  
parallelo interno + parallelo contiguo

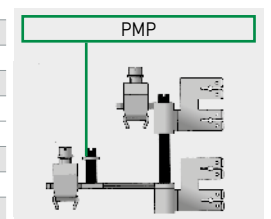

**VCI + PM**  
parallelo interno + contiguo posteriore

• con sistema LOCK

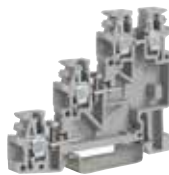

(1) Controllare il capitolo accessori per avere più dettagli

(2) Sono disponibili versioni speciali dotate di LED verde: TLS.2/T (cod. TL120) con il LED collegato tra il livello superiore e quello intermedio TLS.2/U (cod. TL110) con il LED collegato tra il livello superiore e quello inferiore

<b>VERSIONE GRIGIA</b>	<b>CODICE</b>	<b>TL100GR</b>	
	<b>SIGLA</b>		TLS.2/GR
<b>VERSIONE BEIGE</b>	<b>CODICE</b>	<b>TL100</b>	
	<b>SIGLA</b>		TLS.2
<b>VERSIONE BLU</b>	<b>CODICE</b>		
	<b>SIGLA</b>		

**CARATTERISTICHE TECNICHE**

<b>Funzione/Tipo</b>		A 3 piani per sensori
<b>Sezione nominale</b>	(mm <sup>2</sup> )	2.5
<b>Capacità di connessione</b>	Conduttori flessibili (mm <sup>2</sup> )	0.2 - 4
	Conduttori rigidi (mm <sup>2</sup> )	0.2 - 4
	Conduttore flessibile max. con terminale - tipo terminale (mm <sup>2</sup> )	2.5 - WP25/14
<b>Caratteristiche elettriche secondo norma Europea IEC EN 60947 - 7 - 1</b>	Tensione Max AC/DC (V)	250
	Corrente Max con sezione nominale (A)	24
	Sezione Calibro	A3
<b>Caratteristiche elettriche secondo norma UL</b>	Tensione Max AC/DC (V)	600
	Corrente Max con sezione nominale (A)	15
	Sezione Min - Max (AWG)	20-12
	Coppia di serraggio (lb.in)	3.5
<b>Caratteristiche elettriche secondo direttiva ATEX e normativa IEC Ex</b>	Tensione Max AC/DC (V)	-
	Corrente Max con sezione nominale (A)	-
	Temperature di utilizzo Min/Max (°C)	-
<b>Tensione impulsiva dimensionamento / grado di inquinamento</b>		4 KV / 3
<b>Lunghezza spellatura</b>	(mm)	8
<b>Coppia di serraggio Nominale / Max</b>	(Nm)	0.4 / 0.8
<b>Lunghezza</b>	(mm)	62.5
<b>Larghezza</b>	(mm)	6.2
<b>Altezza montato su TH35 / 7,5</b>	(mm)	52
<b>Altezza montato su TH35 / 15</b>	(mm)	60
<b>Altezza montato su G32</b>	(mm)	-
<b>Indice di temperatura materiale isolante [EN 60216 - 1]</b>	(°C)	130
<b>Materiale plastico</b>		Poliamide UL94V-0

**APPROVAZIONI**



**ACCESSORI**

<b>Piastrina terminale</b>	grigia	TL5/PT/GR (cod. TL101GR)
	beige	TL5/PT (cod. TL101)
	blu	-
	spessore (mm)	1.5
<b>Ponte di parallelo</b>	versione PTC [1]	PM/20/2, PM/30/3,5,10
	versione PTP [1]	-
	Portata nom. Ponte di parallelo / applicaz. ATEX (A)	24 / -
<b>Striscia di segnalazione presenza ponte</b>	verde	-
<b>Ponte di parallelo sezionabile</b>		POS/41 (cod. POS41)
<b>Piattina di parallelo multiplo</b>	250 mm	PMP/02 (cod. PMP02)
<b>Vite e colonnina di parallelo</b>	standard / versione Ex	CPM/21 (cod. CPM21) / -
	ponte interno	-
	ponte interno + ponte esterno	-
<b>Diaframma colorato</b>	rosso	DFU/3/R (cod. DU03R)
<b>Diaframma separatori ponti (piano superiore)</b>	rosso	-
<b>Diaframma separatori ponti (piano inferiore)</b>	rosso	-
<b>Diaframma separatori ponti</b>	rosso	DFM/400 (cod. DF400)
<b>Presa per spina di derivazione</b>		PSD/A (cod. PD001)
<b>Spina di derivazione</b>		SDD/1 (cod. DD001)
<b>Tastatore di prova componibile</b>		-
<b>Striscia di numerazione</b>		CNU/8/51 (cod. NU0851)
<b>Cartellino nominativo singolo</b>		CNU/8/51 (cod. NU0851)
		CNU/8/51 (cod. NU0851)
		-
<b>Targhetta antinfortunistica</b>	Su morsetti contigui	-
<b>Protezione per ponti</b>		PRP/5 (cod. PRP05)
	A incastro TH35 e G32	BTU (cod. BT005)
	A incastro TH35	BTO (cod. BT007)
	A vite TH35	BT/3 (cod. BT003)
	A vite G32	-

In installazioni ove lo spazio longitudinale è limitato, ma è tuttavia richiesta un'alta densità di cablaggio mantenendo inalterate le caratteristiche di isolamento, sono disponibili speciali morsetti passanti a due e tre piani. I morsetti a tre piani trovano applicazione standard in circuiti di installazione che prevedono l'impiego e la connessione di apparecchiature specifiche, come ad esempio i sensori. Infatti, mediante l'uso congiunto dei morsetti TLS.2 e TLD.2 è possibile collegare nella maniera ottimale e più economica sia i conduttori di alimentazione in ingresso al sensore, che quelli in uscita portanti il segnale dello stesso. In particolare, nel morsetto **TLS.2 terminal block**, i livelli intermedio ed inferiore possono essere utilizzati per alimentare i sensori in c.c.; l'alimentazione viene ripartita sugli elementi contigui della morsetteria mediante uno speciale sistema di collegamento **LOCK**.

I relativi corpi conduttori sono dotati di una forcella, rivolta all'esterno del morsetto, che va a combinarsi in corrispondenza dell'elemento omologo del morsetto contiguo. Il serraggio del risultante contatto avviene tramite una vite, fornita già inserita nell'elemento conduttore.

**Il sopradescritto sistema LOCK consente di realizzare il collegamento dei poli positivo e negativo senza l'aggiunta di altri collegamenti in parallelo.** Al livello superiore, passante, è collegato il conduttore per il segnale di ritorno del sensore; l'inserimento nelle apposite scanalature delle protezioni colorate **PRP/5** garantisce da ogni possibile contatto delle parti in tensione e permette un'immediata individuazione della polarità (Rosso per il +, Blu per il -).

Il morsetto **TLD.2** è perfettamente combinabile al **TLS.2** per il collegamento dei sensori grazie alle identiche caratteristiche elettriche e meccaniche. Due delle sei unità di serraggio possono ricevere i cavi di alimentazione del sensore e ripartirla a tutti gli altri sensori.

**La connessione di parallelo tra i livelli intermedio ed inferiore di questo morsetto e quelli del TLS.2 contiguo viene realizzata usando le due viti predisposte nei corpi conduttori a forcella del primo TLS.2 della serie, libere da qualsiasi altro collegamento; tra il morsetto TLD.2 ed il TLS.2 deve essere interposta una piastrina terminale TLD/PI, per garantire l'isolamento elettrico delle parti conduttrici del morsetto TLD.2, che risulterebbero altrimenti scoperte.**

Il morsetto TLD.2 può essere impiegato inoltre per altre esigenze di connessione in svariati circuiti.



(1) Controllare il capitolo accessori per avere più dettagli  
Componenti non inclusi.

VERSIONE GRIGIA	CODICE SIGLA	TL200GR	TL400GR	TL500GR
		TLD.2/GR	TLE.2/GR	TDE.2/GR
VERSIONE BEIGE	CODICE SIGLA	TL200	TL400	TL500
		TLD.2	TLE.2	TDE.2
VERSIONE BLU	CODICE SIGLA	TL300		
		TLD.2 (EXI)		

**CARATTERISTICHE TECNICHE**

Funzione/Tipo		A 3 piani	A 2 piani + terra	Passante a due piani + terra
<b>Sezione nominale</b>	(mm <sup>2</sup> )	2.5	2.5	2.5
<b>Capacità di connessione</b>	Conduttori flessibili (mm <sup>2</sup> )	0.2 - 4	0.2 - 4	0.2 - 4
	Conduttori rigidi (mm <sup>2</sup> )	0.2 - 4	0.2 - 4	0.2 - 4
	Conduttore flessibile max. con terminale - tipo terminale (mm <sup>2</sup> )	2.5 - WP25/14	2.5 - WP25/14	2.5 - WP25/14
<b>Caratteristiche elettriche secondo norma Europea IEC EN 60947 - 7 - 1</b>	Tensione Max AC/DC (V)	250	250	250
	Corrente Max con sezione nominale (A)	24	24	24
	Sezione Calibro	A3	A3	A3
<b>Caratteristiche elettriche secondo norma UL</b>	Tensione Max AC/DC (V)	600	600	600
	Corrente Max con sezione nominale (A)	15	20	20
	Sezione Min - Max (AWG)	20-12	20-12	20-12
	Coppia di serraggio (lb.in)	3.5	3.5	3.5
<b>Caratteristiche elettriche secondo direttiva ATEX e normativa IEC Ex</b>	Tensione Max AC/DC (V)	-	-	-
	Corrente Max con sezione nominale (A)	-	-	-
	Temperature di utilizzo MIN/MAX (°C)	-	-	-
<b>Tensione impulsiva dimensionamento / grado di inquinamento</b>		4 KV / 3	4 KV / 3	4 KV / 3
<b>Lunghezza spellatura</b>	(mm)	8	8	8
<b>Coppia di serraggio Nominale / Max</b>	(Nm)	0.4 / 0.8	0.4 / 0.8	0.4 / 0.8
<b>Lunghezza</b>	(mm)	85	62.5	85
<b>Larghezza</b>	(mm)	6.2	6.2	6.2
<b>Altezza montato su TH35 / 7,5</b>	(mm)	52	52	52
<b>Altezza montato su TH35 / 15</b>	(mm)	60	60	60
<b>Altezza montato su G32</b>	(mm)	-	-	-
<b>Indice di temperatura materiale isolante [EN 60216 - 1]</b>	(°C)	130	130	130
<b>Materiale plastico</b>		Poliammide UL94V-0	Poliammide UL94V-0	Poliammide UL94V-0

**APPROVAZIONI**



ACCESSORI				
<b>Piastrina terminale</b>	grigia	TLD/PT/GR (cod. TL201GR)	TLS/PT/GR (cod. TL101GR)	TLS/PT/GR (cod. TL101GR)
	beige	TLD/PT (cod. TL201)	TLS/PT (cod. TL101)	TLS/PT (cod. TL101)
	blu	-	-	-
	spessore (mm)	1.5	1.5	1.5
<b>Ponte di parallelo</b>	versione PTC [1]	PM/20/2, PM/30/3,5,10	PM/.../... (cod. PM...)	PM/.../... (cod. PM...)
	versione PTP [1]	-	-	-
	Portata nom. Ponte di parallelo / applicaz. ATEX (A)	24 / -	24 / -	24 / -
<b>Striscia di segnalazione presenza ponte</b>	verde	-	-	-
<b>Ponte di parallelo sezionabile</b>		POS/41 (cod. POS41)	POS/41 (cod. POS41)	POS/41 (cod. POS41)
<b>Piattina di parallelo multiplo</b>	250 mm	PMP/02 (cod. PMP02)	PMP/02 (cod. PMP02)	PMP/02 (cod. PMP02)
<b>Vite e colonnina di parallelo</b>	standard / versione Ex	CPM/21 (cod. CPM21) / -	CPM/21 (cod. CPM21) / -	CPM/21 (cod. CPM21) / -
	ponte interno	-	-	-
	ponte interno + ponte esterno	-	-	-
<b>Diaframma colorato</b>	rosso	DFU/3/R (cod. DU03R)	DFU/3/R (cod. DU03R)	DFU/3/R (cod. DU03R)
<b>Diaframma separatori ponti (piano superiore)</b>	rosso	-	-	-
<b>Diaframma separatori ponti (piano inferiore)</b>	rosso	-	-	-
<b>Diaframma separatori ponti</b>	rosso	DFM/400 (cod. DF400)	DFM/400 (cod. DF400)	DFM/400 (cod. DF400)
<b>Presca per spina di derivazione</b>		PSD/A (cod. PD001)	PSD/A (cod. PD001)	PSD/A (cod. PD001)
<b>Spina di derivazione</b>		SDD/1 (cod. DD001)	SDD/1 (cod. DD001)	SDD/1 (cod. DD001)
<b>Tastatore di prova componibile</b>		-	-	-
<b>Striscia di numerazione</b>		CNU/8/51 (cod. NU0851)	CNU/8/51 (cod. NU0851)	CNU/8/51 (cod. NU0851)
<b>Cartellino nominativo singolo</b>		CNU/8/51 (cod. NU0851)	CNU/8/51 (cod. NU0851)	CNU/8/51 (cod. NU0851)
		CNU/8/51 (cod. NU0851)	CNU/8/51 (cod. NU0851)	CNU/8/51 (cod. NU0851)
		-	-	-
<b>Targhetta antinfortunistica</b>	Su morsetti contigui	-	-	-
<b>Protezione per ponti</b>		PRP/5 (cod. PRP05)	PRP/5 (cod. PRP05)	PRP/5 (cod. PRP05)
<b>Bloccetto terminale</b>	A incastro TH35 e G32	BTU (cod. BT005)	BTU (cod. BT005)	BTU (cod. BT005)
	A incastro TH35	BTO (cod. BT007)	BTO (cod. BT007)	BTO (cod. BT007)
	A vite TH35	BT/3 (cod. BT003)	BT/3 (cod. BT003)	BT/3 (cod. BT003)
	A vite G32	-	-	-



- per fusibili Ø 5 x 20 mm, con possibilità di evidenziare l'eventuale interruzione del fusibile mediante microcircuito LED (CIL/...)

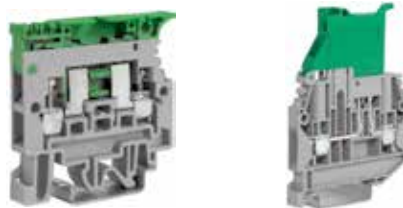

[1] Controllare il capitolo accessori per avere più dettagli

VERSIONE GRIGIA	CODICE SIGLA	SF900GR SFR.4/GR	CBF04GR CBF.4/GR	Tipo	SFR.6	SFR.4
VERSIONE BEIGE	CODICE SIGLA	SF900 SFR.4	CBF04 CBF.04	Tensione (V)	250	250
VERSIONE BLU	CODICE SIGLA	SF850 SFR.4 (EXI)	CBF04I CBF.4 (EXI)	Corrente (A)	6.3	6.3/10 max.
<b>CARATTERISTICHE TECNICHE</b>				<b>PROTEZIONE CONTRO SOVRACCARICO E CORTOCIRCUITO</b>		
Funzione/Tipo				Configuraz. singola (pv)		
Sezione nominale (mm <sup>2</sup> )				Configuraz. composta (pv)		
Capacità di connessione				<b>ESCLUSIVA PROTEZIONE DI CORTOCIRCUITO</b>		
Caratteristiche elettriche secondo norma Europea IEC EN 60947 - 7 - 1				Configuraz. singola (pvk)		
Caratteristiche elettriche secondo norma UL				Configuraz. composta n (pvk)		
Tensione impulsiva dimensionamento / grado di inquinamento						
Lunghezza spellatura						
Coppia di serraggio Nominale / Max						
Lunghezza						
Larghezza						
Altezza montato su TH35 / 7,5						
Altezza montato su TH35 / 15						
Altezza montato su G32						
Indice di temperatura materiale isolante (EN 60216 - 1)						
Materiale plastico						
<b>APPROVAZIONI</b>						
<b>ACCESSORI</b>						
Piastrina terminale						
Ponte di parallelo						
Striscia di segnalazione presenza ponte						
Diaframma colorato						
Diaframma separatori ponti						
Fusibile miniatura						
Circuito LED non polarizzato						
Morsetto completo di circuito LED 12 ÷ 48 V non polarizzato						
Morsetto completo di circuito LED 115 ÷ 230 V non polarizzato						
Cartuccia / inserto con diodo da 1 A						
Cartuccia / inserto con diodo da 3 A						
Morsetto completo di diodo da 1 A						
Morsetto completo di diodo da 3 A						
Cartellino nominativo singolo						
Blocchetto terminale						

- per fusibili Ø 5 x 20 mm, con possibilità di evidenziare l'eventuale interruzione del fusibile mediante lampada
- per fusibili Ø 6,3 x 32 mm



[1] Controllare il capitolo accessori per avere più dettagli

VERSIONE GRIGIA	CODICE SIGLA	SR500GR SFR.6/M/GR	SR300GR SFR.6/GR	Tipo	SFR.6/M	SFR.4
VERSIONE BEIGE	CODICE SIGLA	SR500 SFR.6/M	SR300 SFR.6	Tensione (V)	250	250
VERSIONE BLU	CODICE SIGLA	SR600 SFR.6/M [EXI]	SR400 SFR.6 [EXI]	Corrente (A)	6.3/10 max.	2.5/10 max.
<b>CARATTERISTICHE TECNICHE</b>						
Funzione/Tipo		Portafusibile ø 5x20	Portafusibile ø 6x32	<b>PROTEZIONE CONTRO SOVRACCARICO E CORTOCIRCUITO</b>		
Sezione nominale	(mm <sup>2</sup> )	6	6	Configuraz. singola (pv)	2.5W (6.3A)	4W (10A)
Capacità di connessione	Conduttori flessibili	0.2 - 10	0.2 - 10	Configuraz. composta (pv)	2.5W (6.3A)	2.5W (2.5A)
	Conduttori rigidi	0.2 - 10	0.2 - 10	<b>ESCLUSIVA PROTEZIONE DI CORTOCIRCUITO</b>		
	Conduttore flessibile max. con terminale - tipo terminale	6 - WP60/20	6 - WP60/20	Configuraz. singola (pvk)	4W (10A)	4W (10A)
Caratteristiche elettriche secondo norma Europea IEC EN 60947 - 7 - 1	Tensione Max AC/DC	630	630	Configuraz. composta (pvk)	4W (8A)	4W (10A)
	Corrente Max con sezione nominale	10 A max. (19 A con C0/5)	10 A (33 A con cilindretto)			
	Sezione	Calibro A5	A5			
Caratteristiche elettriche secondo norma UL	Tensione Max AC/DC	600	600			
	Corrente Max con sezione nominale	6.3	10			
	Sezione Min - Max	20-8	20-8			
	Coppia di serraggio	13	13			
Tensione impulsiva dimensionamento / grado di inquinamento		6 KV / 3	6 KV / 3			
Lunghezza spellatura	(mm)	11	11			
Coppia di serraggio Nominale / Max	(Nm)	0.8 / 1.4	0.8 / 1.4			
Lunghezza	(mm)	79	79			
Larghezza	(mm)	10	10			
Altezza montato su TH35 / 7,5	(mm)	59	59			
Altezza montato su TH35 / 15	(mm)	67	67			
Altezza montato su G32	(mm)	63	63			
Indice di temperatura materiale isolante (EN 60216 - 1)	(°C)	130	130			
Materiale plastico		Poliammide UL94V-0	Poliammide UL94V-0			
<b>APPROVAZIONI</b>						
<b>ACCESSORI</b>						
Piastrina terminale	grigia	SFR.6/PT/GR (cod. SR301GR)	SFR.6/PT/GR (cod. SR301GR)			
	beige	SFR.6/PT (cod. SR301)	SFR.6/PT (cod. SR301)			
	blu	SFR.6/PT [Exi] (cod. SR401)	SFR.6/PT [Exi] (cod. SR401)			
	spessore (mm)	1.5	1.5			
Ponte di parallelo	versione PTC (1)	PTC/20/... (cod. PTC20...)	PTC/20/... (cod. PTC20...)			
	versione PTP (1)	-	-			
	Portata nom. Ponte di parallelo / applicaz. ATEX (A)	25	25			
Striscia di segnalazione presenza ponte	verde	PTC/SP (cod. PTC0990)	PTC/SP (cod. PTC0990)			
Diaframma colorato	rosso	DFU/7/R (cod. DU07R)	DFU/7/R (cod. DU07R)			
Diaframma separatori ponti		DFM/300 (cod. DF300)	DFM/300 (cod. DF300)			
Fusibile miniatura	Ø 5 x 20 mm	F5 (cod. FN...)	-			
Circuito LED nonpolarized	per tensioni di 12V 24V 48V AC/DC	-	-			
	per tensioni di 115V 230V AC/DC	-	-			
Lampada	per tensioni di 12V 24V AC/DC	KITLSN/12-24 (cod. KIT1224)	KITLSN/12-24 (cod. KIT1224)			
	per tensioni di 70V 380V AC/DC	KITLSN/70-380 (cod. KIT70380)	KITLSN/70-380 (cod. KIT70380)			
Morsetto completo di circuito LED 12 ÷ 48 V nonpolarized		-	-			
Morsetto completo di circuito LED 115 ÷ 230 V nonpolarized		-	-			
Cartuccia / inserto con diodo da 1 A		-	-			
Cartuccia / inserto con diodo da 3 A		-	-			
Morsetto completo di diodo da 1 A		-	-			
Morsetto completo di diodo da 3 A		-	-			
Cartellino nominativo singolo		CNU/08/51 (cod. CNU0851S)	CNU/08/51 (cod. CNU0851S)			
		CNU/10/61 (cod. CNU1061S)	CNU/10/61 (cod. CNU1061S)			
Blocchetto terminale	A incastro TH35 e G32	BTU (cod. BT005)	BTU (cod. BT005)			
	A incastro TH35	BTO (cod. BT007)	BTO (cod. BT007)			
	A vite TH35	BT/3 (cod. BT003)	BT/3 (cod. BT003)			
	A vite G32	BT/DIN/PO (cod. BT001)	BT/DIN/PO (cod. BT001)			

- per fusibili Ø 5 x 20 mm, con possibilità di evidenziare l'eventuale interruzione del fusibile mediante microcircuito LED (CIL/...)
- per fusibili Ø 6,3 x 32 mm

DISPONIBILI FINO AD  
ESAURIMENTO SCORTE

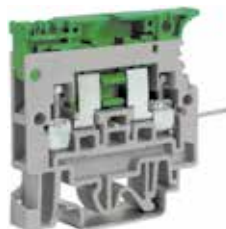

[1] Controllare il capitolo accessori per avere più dettagli

VERSIONE GRIGIA	CODICE SIGLA	SF910GR SFR.4/VS/GR	Tipo	SFR.4/VS
VERSIONE BEIGE	CODICE SIGLA	SF910 SFR.4/VS	Tensione (V)	250
VERSIONE BLU	CODICE SIGLA		Corrente (A)	6.3
<b>CARATTERISTICHE TECNICHE</b>			<b>PROTEZIONE CONTRO SOVRACCARICO E CORTOCIRCUITO</b>	
<b>Funzione/Tipo</b>			Configuraz. singola (pv)	
Sezione nominale (mm <sup>2</sup> )			2.5W (6.3A)	
Capacità di connessione			Configuraz. composta (pv)	
Conduttori flessibili (mm <sup>2</sup> )			1.6W (6.3A)	
Conduttori rigidi (mm <sup>2</sup> )			ESCLUSIVA PROTEZIONE DI CORTOCIRCUITO	
Condotto flessibile max. con terminale - tipo terminale (mm <sup>2</sup> )			Configuraz. singola (pvk)	
Tensione Max AC/DC (V)			2.5W (6.3A)	
Caratteristiche elettriche secondo norma Europea IEC EN 60947 - 7 - 1			iConfiguraz. composta (pvk)	
Corrente Max con sezione nominale (A)			2.5W (6.3A)	
Sezione (Calibro)			2.5W (6.3A)	
Tensione Max AC/DC (V)			-	
Caratteristiche elettriche secondo norma UL			-	
Corrente Max con sezione nominale (A)			-	
Sezione Min - Max (AWG)			-	
Coppia di serraggio (lb.in)			-	
Tensione impulsiva dimensionamento / grado di inquinamento			4 KV / 3	
Lunghezza spellatura (mm)			11	
Coppia di serraggio Nominale / Max (Nm)			0.5 / 1.2	
Lunghezza (mm)			65	
Larghezza (mm)			8	
Altezza montato su TH35 / 7,5 (mm)			52	
Altezza montato su TH35 / 15 (mm)			60	
Altezza montato su G32 (mm)			56	
Indice di temperatura materiale isolante (EN 60216 - 1) (°C)			130	
Materiale plastico			Poliammide UL94V-0	

APPROVAZIONI



ACCESSORI		
Piastrina terminale	grigia	SFR.4/PT/GR (cod. SF701GR)
	beige	SFR.4/PT (cod. SF701)
	blu	-
	spessore (mm)	1.5
Ponte di parallelo	versione PTC (1)	-
	versione PTP (1)	-
	Portata nom. Ponte di parallelo/ applicaz. ATEX (A)	-
Striscia di segnalazione presenza ponte	verde	-
Diaframma colorato	rosso	DFU/3/R (cod. DU03R)
Diaframma separatori ponti		-
Fusibile miniatura	Ø 5 x 20 mm	F5 (cod. FN...)
	per tensioni di 12V 24V 48V AC/DC	CIL/12-24-48 (cod. SF518)
	per tensioni di 115V 230V AC/DC	CIL/115-230 (cod. SF510)
	per tensioni di 12V 24V AC/DC	-
Circuito LED non polarizzato	per tensioni di 12V 24V AC/DC	-
	per tensioni di 70V 380V AC/DC	-
Morsetto completo di circuito LED 12 ÷ 48 V non polarizzato		-
Morsetto completo di circuito LED 115 ÷ 230 V non polarizzato		-
Cartuccia / inserto con diodo da 1 A		-
Cartuccia / inserto con diodo da 3 A		-
Morsetto completo di diodo da 1 A		-
Morsetto completo di diodo da 3 A		-
Cartellino nominativo singolo		CNU/08/51 (cod. CNU0851S)
		CNU/10/61 (cod. CNU1061S)
Blocchetto terminale	A incastro TH35 e G32	BTU (cod. BT005)
	A incastro TH35	BTO (cod. BT007)
	A vite TH35	BT/3 (cod. BT003)
	A vite G32	BT/DIN/PO (cod. BT001)

- per fusibili Ø 5 x 20 mm, con possibilità di evidenziare l'eventuale interruzione del fusibile mediante microcircuito LED (CIL/...)
- per diodi da 1 A (tipi 1N4001 ÷ 1N4007)



[1] Controllare il capitolo accessori per avere più dettagli

<b>VERSIONE GRIGIA</b>	<b>CODICE</b>	<b>DA200GR</b>
	<b>SIGLA</b>	DSF.4/GR
<b>VERSIONE BEIGE</b>	<b>CODICE</b>	<b>DA200</b>
	<b>SIGLA</b>	DSF.4
<b>VERSIONE BLU</b>	<b>CODICE</b>	
	<b>SIGLA</b>	

**CARATTERISTICHE TECNICHE**

<b>Funzione/Tipo</b>		A 2 piani, portafusibile + passante
<b>Sezione nominale</b>	(mm <sup>2</sup> )	4
<b>Capacità di connessione</b>	Conduttori flessibili (mm <sup>2</sup> )	0,2 ÷ 6
	Conduttori rigidi (mm <sup>2</sup> )	0,2 ÷ 6
	Conduttore flessibile max. con terminale - tipo terminale (mm <sup>2</sup> )	4 - WP40/16
<b>Caratteristiche elettriche secondo norma Europea IEC EN 60947 - 7 - 1</b>	Tensione Max AC/DC (V)	800
	Corrente Max con sezione nominale (A)	6,3 A (10 A con CO/5) (livello sup.) 32 A (livello inf.)
	Sezione Calibro	A4
<b>Caratteristiche elettriche secondo norma UL</b>	Tensione Max AC/DC (V)	-
	Corrente Max con sezione nominale (A)	-
	Sezione Min - Max (AWG)	-
	Coppia di serraggio (lb.in)	-
<b>Tensione impulsiva dimensionamento / grado di inquinamento</b>		8 kV / 3
<b>Lunghezza spellatura</b>	(mm)	9
<b>Coppia di serraggio Nominale / Max</b>	(Nm)	0,5 / 1,2
<b>Lunghezza</b>	(mm)	79,5
<b>Larghezza</b>	(mm)	8
<b>Altezza montato su TH35 / 7,5</b>	(mm)	69
<b>Altezza montato su TH35 / 15</b>	(mm)	77
<b>Altezza montato su G32</b>	(mm)	-
<b>Indice di temperatura materiale isolante (EN 60216 - 1)</b>	(°C)	130
<b>Materiale plastico</b>		Poliammide UL94V-0

**APPROVAZIONI**



<b>ACCESSORI</b>		
<b>Piastrina terminale</b>	grigia	DSF.4/PT/GR (cod. DS401GR)
	beige	DSF.4/PT D(cod. DS401)
	blu	-
	spessore (mm)	1,5
<b>Ponte di parallelo</b>	versione PTC (1)	-
	versione PTP (1)	-
	Portata nom. Ponte di parallelo / applicaz. ATEX (A)	-
<b>Striscia di segnalazione presenza ponte</b>	verde	-
<b>Diaframma colorato</b>	rosso	DFU/7/R (cod. DU07R)
<b>Diaframma separatori ponti</b>		-
<b>Fusibile miniatura</b>	Ø 5 x 20 mm	F5 (cod. FN...)
	per tensioni di 12V 24V 48V AC/DC	CIL/12-24-48 (cod. SF518)
	per tensioni di 115V 230V AC/DC	CIL/115-230 (cod. SF510)
	per tensioni di 12V 24V AC/DC	-
<b>Circuito LED non polarizzato</b>	per tensioni di 70V 380V AC/DC	-
	<b>Morsetto completo di circuito LED 12 ÷ 48 V non polarizzato</b>	DSF.4/GR/C12-48 (cod. DA518GR)
	<b>Morsetto completo di circuito LED 115 ÷ 230 V non polarizzato</b>	DSF.4/GR/C115-230 (cod. DA510GR)
<b>Cartuccia / inserto con diodo da 1 A</b>		SFR/1A (cod. SF992)
<b>Cartuccia / inserto con diodo da 3 A</b>		SFR/13A (cod. SF993)
<b>Morsetto completo di diodo da 1 A</b>		DSF.4/GR/D1A (cod. DA901GR)
<b>Morsetto completo di diodo da 3 A</b>		DSF.4/GR/D3A (cod. DA903GR)
<b>Cartellino nominativo singolo</b>		CNU/08/51 (cod. CNU0851S)
		CNU/10/61 (cod. CNU1061S)
<b>Blocchetto terminale</b>	A incastro TH35 e G32	BTU (cod. BT005)
	A incastro TH35	BTO (cod. BT007)
	A vite TH35	BT/3 (cod. BT003)
	A vite G32	-

- per fusibile "a lama" sec. DIN 72581/3F - ISO 8820
- Utilizzabile con portacomponenti CPF05( Controllare il capitolo accessori per avere più dettagli)

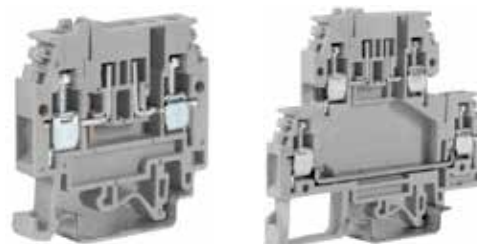

(1) Controllare il capitolo accessori per avere più dettagli  
(2) 10A massimi con elemento conduttore VL103. 6.3A massimi con fusibile

VERSIONE GRIGIA	CODICE SIGLA	MF100GR	MPFA.4/GR	DA100GR	DSFA.4/GR
VERSIONE BEIGE	CODICE SIGLA	MF100	MPFA.4	DA100	DSFA.4

CARATTERISTICHE TECNICHE

Funzione/Tipo		Portafusibile a lama	A 2 piani, portafusibile a lama + passante
Sezione nominale	(mm <sup>2</sup> )	4	4
Capacità di connessione	Conduttori flessibili	(mm <sup>2</sup> ) 0,2 ÷ 6	0,2 ÷ 6
	Conduttori rigidi	(mm <sup>2</sup> ) 0,2 ÷ 6	0,2 ÷ 6
	Conduttore flessibile max. con terminale - tipo terminale	(mm <sup>2</sup> ) 4 - WP40/16	4 - WP40/16
Caratteristiche elettriche secondo norma Europea IEC EN 60947 - 7 - 1	Tensione Max AC/DC	(V) 400	400
	Corrente Max con sezione nominale	(A) 10 (2)	10 (2) / 32 (piano inferiore)
Caratteristiche elettriche secondo norma UL	Sezione	Calibro A4	A4
	Tensione Max AC/DC	(V) 600	300
	Corrente Max con sezione nominale	(A) 6.3	6.3-30 (su piano inferiore)
Tensione impulsiva dimensionamento / grado di inquinamento	Sezione Min - Max	(AWG) 26-10	26-10
	Coppia di serraggio	(lb.in) 4,4	4,4
Lunghezza spellatura	(mm)	6 KV / 3	6 KV / 3
Coppia di serraggio Nominale / Max	(Nm)	9	9
Lunghezza	(mm)	0,5 / 1,2	0,5 / 1,2
Larghezza	(mm)	47	78
Altezza montato su TH35 / 7,5	(mm)	6	6
Altezza montato su TH35 / 15	(mm)	47	68
Altezza montato su G32	(mm)	55	75
Indice di temperatura materiale isolante [EN 60216 - 1]	(°C)	51	72
Materiale plastico		130	130
		Poliammide UL94V-0	Poliammide UL94V-0



**MPFA.4** - dettaglio dei morsetti con numerazione CNU/8 e CNU/8/51, fusibile "a lama" e vista del ponte PTC/4. Il morsetto può essere fornito già comprensivo di un circuito di segnalazione LED non polarizzato, per segnalare l'eventuale interruzione del fusibile. Sono disponibili due versioni, in funzione delle diverse tensioni di alimentazione.

APPROVAZIONI



ACCESSORI			
Piastrina terminale	grigia	MPS.4/PT/GR (cod. MP901GR)	DSS/PT/GR (cod. DS301GR)
	beige	MPS.4/PT (cod. MP901)	DSS/PT (cod. DS301)
	blu	-	-
	spessore (mm)	1.5	1.5
Ponte di parallelo	versione PTC (1)	PTC/4/... (cod. PTC04...)	PTC/4/... (cod. PTC04...)
	versione PTP (1)	-	-
	Portata nom. Ponte di parallelo (A)	32	32
Diaframma colorato	rosso	DFU/3/R (cod. DU03R)	DFU/7/R (cod. DU07R)
Diaframma separatori ponti	rosso	DFM/500 (cod. DF500)	DFM/500 (cod. DF500)
Fusibili "a lama" secondo DIN 72581/3F ISO 8820 - tensione max 32 V In = 6.3 A max.		F32/... (cod. FN032...)	F32/... (cod. FN032...)
Morsetto con LED non polarizzato 12V		MPFA.4/L12 (cod. MF112)	DSFA.4/L12 (cod. DA112)
Morsetto con LED non polarizzato 24V		MPFA.4/L24 (cod. MF124)	DSFA.4/L24 (cod. DA124)
Cartellino nominativo singolo		CNU/08/51 (cod. CNU0851S)	CNU/08/51 (cod. CNU0851S)
		CNU/10/61 (cod. CNU1061S)	CNU/10/61 (cod. CNU1061S)
	A incastro TH35 e G32	BTU (cod. BT005)	BTU (cod. BT005)
Blocchetto terminale	A incastro TH35	BTO (cod. BT007)	BTO (cod. BT007)
	A vite TH35	BT/3 (cod. BT003)	BT/3 (cod. BT003)
	A vite G32	BT/DIN/PO (cod. BT001)	BT/DIN/PO (cod. BT001)



**DSFA.4** - dettaglio dei morsetti con numerazione CNU/8 e CNU/8/51, fusibile a lama e vista dei ponti PTC/4 sul livello superiore (a monte del fusibile) e sul livello inferiore. Il morsetto può essere fornito già comprensivo di un circuito di segnalazione LED non polarizzato, per segnalare l'eventuale interruzione del fusibile. Sono disponibili due versioni, in funzione delle diverse tensioni di alimentazione. **DSFA.4/L12** cod. DA112 (completo di circuito LED 12 V non polarizzato) **DSFA.4/L24** cod. DA124 (completo di circuito LED 24 V non polarizzato)

- per fusibili Ø 6,3 x 32 mm
- per fusibili Ø 6,3 x 32 mm, con possibilità di evidenziare l'eventuale interruzione del fusibile mediante microcircuito LED (CIL/...) o lampada (LSN)
- Non è necessario utilizzare la piastrina terminale



(1) valore riferito alle caratteristiche di isolamento del morsetto

VERSIONE BEIGE	CODICE SIGLA	FP100 FPC.10	FP300 FPL.10/C	FP200 FPL.10/L
<b>CARATTERISTICHE TECNICHE</b>				
<b>Funzione/Tipo</b>		Portafusibile Ø 6.3 x 32	Portafusibile Ø 6.3 x 32 per LED	Portafusibile Ø 6.3 x 32 per lampada
<b>Sezione nominale</b>	[mm²]	10	10	10
<b>Capacità di connessione</b>	Conduttori flessibili [mm²]	1.5 - 16	1.5 - 16	1.5 - 16
	Conduttori rigidi [mm²]	1.5 - 16	1.5 - 16	1.5 - 16
	Conduttore flessibile max. con terminale - tipo terminale [mm²]	10 - WP100/21	10 - WP100/21	10 - WP100/21
<b>Caratteristiche elettriche secondo norma Europea IEC EN 60947 - 7 - 1</b>	Tensione Max AC/DC [V]	800	800	800
	Corrente Max con sezione nominale [A]	10 A (20 A with SFC/CO)	10	10 A (20 A with SFC/CO)
<b>Caratteristiche elettriche secondo norma UL</b>	Sezione [Calibro]	B6	B6	B6
	Tensione Max AC/DC [V]	600	300	300
	Corrente Max con sezione nominale [A]	15	15	15
	Sezione Min - Max [AWG]	20 - 6	20 - 6	20 - 6
	Coppia di serraggio [lb.in]	7	7	7
<b>Tensione impulsiva dimensionamento / grado di inquinamento</b>		6 KV (1) / 3	6 KV (1) / 3	6 KV (1) / 3
<b>Lunghezza spellatura</b>	[mm]	17	17	17
<b>Coppia di serraggio di prova / massima</b>	[Nm]	1.2 / 1.9	1.2 / 1.9	1.2 / 1.9
<b>Lunghezza</b>	[mm]	63	63	63
<b>Larghezza</b>	[mm]	12	12	12
<b>Altezza montato su TH35 / 7,5</b>	[mm]	70	71	71
<b>Altezza montato su TH35 / 15</b>	[mm]	78	79	79
<b>Altezza montato su G32</b>	[mm]	74	75	75
<b>Indice di temperatura materiale isolante [EN 60216 - 1]</b>	[°C]	130	130	130
<b>Materiale plastico</b>		Poliammide UL94V-0	Poliammide UL94V-0	Poliammide UL94V-0

APPROVAZIONI



ACCESSORI				
<b>Diaframma colorato</b>	rosso	DFU/6/R (cod. DU06R)	DFU/6/R (cod. DU06R)	DFU/6/R (cod. DU06R)
<b>Spina di derivazione</b>		SDD/2 (cod. DD002)	-	-
<b>Manopola di manovra</b>	sezionamento simultaneo di 6 morsetti	MSM (cod. FC103)	MSM (cod. FC103)	MSM (cod. FC103)
<b>Lampada al neon Ø 6 x 26 mm</b>		-	-	LSN cod. FL201 (12-48V) FL202 (70-380V)
<b>Circuito LED non polarizzato</b>	Per tensioni di 12-24-48V AC/DC	-	CIL/12-24-48 (cod. SF518)	-
<b>Circuito LED non polarizzato</b>	Per tensioni di 115-230V AC/DC	-	CIL/115-230 (cod. SF510)	-
<b>Cartellino nominativo singolo</b>		CNU/08/51 (cod. NU0851S)	CNU/08/51 (cod. NU0851S)	CNU/08/51 (cod. NU0851S)
		CNU/10/61 (cod. NU1061S)	CNU/10/61 (cod. NU1061S)	CNU/10/61 (cod. NU1061S)
<b>Blocchetto terminale</b>	A incastro TH35 e G32	BTU (cod. BT005)	BTU (cod. BT005)	BTU (cod. BT005)
	A incastro TH35	BTO (cod. BT007)	BTO (cod. BT007)	BTO (cod. BT007)
	A vite TH35	BT/3 (cod. BT003)	BT/3 (cod. BT003)	BT/3 (cod. BT003)
	A vite G32	BT/DIN/PO (cod. BT001)	BT/DIN/PO (cod. BT001)	BT/DIN/PO (cod. BT001)

- per fusibili Ø 5x20 mm, con circuito di segnalazione LED atto a rilevare l'intervento del fusibile
- con microcircuiti LED (CIL) - non polarizzati per funzionamento in corrente alternata e/o continua



[1] Controllare il capitolo accessori per avere più dettagli

<b>VERSIONE BEIGE COMPLETO DI LED 12-24-48V</b>	CODICE SIGLA	<b>SF948</b> SFR.4/C48		<b>FP948</b> FPL.10/C48
<b>VERSIONE BEIGE COMPLETO DI LED 115-230V</b>	CODICE SIGLA	<b>SF923</b> SFR.4/C230		<b>FP923</b> FPL.10/C230
<b>VERSIONE GRIGIA COMPLETO DI LED 12-24-48V</b>	CODICE SIGLA	<b>SF948GR</b> SFR.4/C48/GR	<b>CBF448GR</b> CBF.4/C48/GR	
<b>VERSIONE GRIGIA COMPLETO DI LED 115-230V</b>	CODICE SIGLA	<b>SF923GR</b> SFR.4/C230/GR	<b>CBF423GR</b> CBF.4/C230/GR	

**CARATTERISTICHE TECNICHE**

Funzione/Tipo		Per fusibili Ø 5 x 20 mm con circuito LED	Per fusibili Ø 5 x 20 mm con circuito LED	Per fusibili Ø 6.3 x 32 mm con circuito LED
<b>Sezione nominale</b>	(mm <sup>2</sup> )	4	4	10
<b>Capacità di connessione</b>	Conduttori flessibili (mm <sup>2</sup> )	0.2 - 6	0.2 - 6	1.5 - 16
	Conduttori rigidi (mm <sup>2</sup> )	0.2 - 6	0.2 - 6	1.5 - 16
	Conduttore flessibile max. con terminale - tipo terminale (mm <sup>2</sup> )	4 - WP40/16	4 - WP40/16	10 - WP100/21
<b>Caratteristiche elettriche secondo norma Europea IEC EN 60947 - 7 - 1</b>	Tensione Max AC/DC (V)	800	630	800
	Corrente Max con sezione nominale (A)	6.3	6.3 A max [20A con CO/5]	10
	Sezione (Calibro)	A4	A4	B6
<b>Caratteristiche elettriche secondo norma UL</b>	Tensione Max AC/DC (V)	600	600	300
	Corrente Max con sezione nominale (A)	6.3	6.3	15
	Sezione Min - Max (AWG)	20-12	20 - 12	20 - 6
	Coppia di serraggio (lb.in)	4.4	4.4	7
<b>Tensione impulsiva dimensionamento / grado di inquinamento</b>		6 KV / 3	6 KV / 3	6 KV / 3
<b>Lunghezza spellatura</b>	(mm)	11	11	17
<b>Coppia di serraggio di prova / massima</b>	(Nm)	0.5 / 1.2	0.5 / 1	1.2 / 1.9
<b>Lunghezza</b>	(mm)	52	57	63
<b>Larghezza</b>	(mm)	8	6	12
<b>Altezza montato su TH35 / 7,5</b>	(mm)	52	76	71
<b>Altezza montato su TH35 / 15</b>	(mm)	60	83	79
<b>Altezza montato su G32</b>	(mm)	56	-	75
<b>Indice di temperatura materiale isolante (EN 60216 - 1)</b>	(°C)	130	130	130
<b>Materiale plastico</b>		Poliammide UL94V-0	Poliammide UL94V-0	Poliammide UL94V-0

**APPROVAZIONI**



ACCESSORI				
<b>Piastrina terminale</b>	grigia	SFR/PT/GR (cod. SF701GR)	CBSF.2-4/PT/GR (cod. CB401GR)	-
	beige	SFR/PT (cod. SF701)	-	-
	spessore (mm)	1.5	1.5	-
<b>Ponte di parallelo</b>	versione PTC [1]	-	PTC/4/... (cod. PTC04...)	-
	versione PTP [1]	-	PTP/4/... (cod. PTP04...)	-
	Portata nom. Ponte di parallelo (A)	-	32	-
<b>Striscia di segnalazione presenza ponte</b>	verde	-	PTC/SP (cod. PTC0990)	-
<b>Diaframma colorato</b>	rosso	DFU/3/R (cod. DU03R)	-	DFU/6/R (cod. DU06R)
<b>Manopola di manovra</b>	sezionamento simultaneo di 6 morsetti	-	-	MSM (cod. FC103)
<b>Fusibile miniatura Ø 5 x 20 mm</b>		F5/... (cod. FN...)	F5/... (cod. FN...)	-
<b>Elemento conduttore</b>		CO/5 (cod. VL103)	CO/5 (cod. VL103)	-
		CNU/8/51 (cod. NU0851S)	CNU/8/51 (cod. NU0851S)	-
		CNU/10/61 (cod. NU1061S)	CNU/10/61 (cod. NU1061S)	-
<b>Cartellino nominativo singolo</b>		BTU (cod. BT005)	BTU (cod. BT005)	BTU (cod. BT005)
	A incastro TH35	BTO (cod. BT007)	BTO (cod. BT007)	BTO (cod. BT007)
	A vite TH35	BT/3 (cod. BT003)	BT/3 (cod. BT003)	BT/3 (cod. BT003)
	A vite G32	BT/DIN/PO (cod. BT001)	-	BT/DIN/PO (cod. BT001)



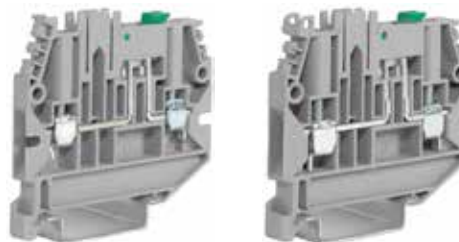

[1] Controllare il capitolo accessori per avere più dettagli

VERSIONE GRIGIA	CODICE SIGLA	CBS02GR	CBS.2/GR	CBS04GR	CBS.4/GR
VERSIONE BEIGE	CODICE SIGLA	CBS02	CBS.2	CBS04	CBS.4
VERSIONE BLU	CODICE SIGLA	CBS02I	CBS.2 (EX) I	CBS04I	CBS.4 (EX) I

CARATTERISTICHE TECNICHE

Funzione/Tipo		Sezionabile a lama	Sezionabile a lama
Sezione nominale	(mm <sup>2</sup> )	2	4
Capacità di connessione	Conduttori flessibili	0,2 ÷ 4	0,2 ÷ 6
	Conduttori rigidi	0,2 ÷ 4	0,2 ÷ 6
	Conduttore flessibile max. con terminale - tipo terminale	2 - WP25/14	4 - WP40/16
Caratteristiche elettriche secondo norma Europea IEC EN 60947 - 7 - 1	Tensione Max AC/DC	(V) 630	630
	Corrente Max con sezione nominale	(A) 20	25
	Sezione	Calibro A3	A4
Caratteristiche elettriche secondo norma UL	Tensione Max AC/DC	(V) 600	600
	Corrente Max con sezione nominale	(A) 20	24
	Sezione Min - Max	(AWG) 20-12	20-10
	Coppia di serraggio	(lb.in) 3,5	4,4
Tensione impulsiva dimensionamento / grado di inquinamento		6 KV / 3	6 KV / 3
Lunghezza spellatura	(mm)	9	10
Coppia di serraggio di prova / massima	(Nm)	0,4 / 0,6	0,5 / 0,8
Lunghezza	(mm)	57	57
Larghezza	(mm)	5	6
Altezza montato su TH35 / 7,5	(mm)	52	52
Altezza montato su TH35 / 15	(mm)	60	60
Altezza montato su G32	(mm)	-	-
Indice di temperatura materiale isolante (EN 60216 - 1)	(°C)	130	130
Materiale plastico		Poliammide UL94V-0	Poliammide UL94V-0



APPROVAZIONI



ACCESSORI			
Piastrina terminale	grigia	CBSF.2-4/PT/GR (cod. CB401GR)	CBSF.2-4/PT/GR (cod. CB401GR)
	beige	CBSF.2-4/PT (cod. CB401)	CBSF.2-4/PT (cod. CB401)
	blu	CBSF.2-4/PT (ExI) (cod. CB402)	CBSF.2-4/PT (ExI) (cod. CB402)
	spessore	(mm) 1,5	1,5
Ponte di parallelo	versione PTC (1)	PTC/2/... (cod. PTC02...)	PTC/4/... (cod. PTC04...)
	versione PTP (1)	PTP/2/... (cod. PTP02...)	PTP/4/... (cod. PTP04...)
	Portata nom. Ponte di parallelo	(A) 24	32
Ponte di parallelo sezionabile		-	-
Striscia di segnalazione presenza ponte	verde	PTC/SP (cod. PTC0990)	PTC/SP (cod. PTC0990)
Piattina di parallelo multiplo		-	-
Vite e colonnina di parallelo		-	-
Diaframma colorato	rosso	DFU/3/R (cod. DU03R)	DFU/3/R (cod. DU03R)
Diaframma separatori ponti	rosso	DFM/800 (cod. DF800) - DFM/900 (cod. DF900)	DFM/800 (cod. DF800) - DFM/900 (cod. DF900)
Spina di derivazione		-	-
Piastrina di corto circuito	2 poli	-	-
	4 poli	-	-
Elemento conduttore in ottone		-	-
Vite e colonnina per piastrina di corto circuito		-	-
Manopola di manovra		-	-
Cartellino nominativo singolo		CNU/8/51 (cod. NU0851S)	CNU/8/51 (cod. NU0851S)
		CNU/10/61 (cod. NU1061S)	CNU/10/61 (cod. NU1061S)
	A incastro TH35 e G32	BTU (cod. BT005)	BTU (cod. BT005)
Blocchetto terminale	A incastro TH35	BTO (cod. BT007)	BTO (cod. BT007)
	A vite TH35	BT/3 (cod. BT003)	BT/3 (cod. BT003)
	A vite G32	BT/DIN/PO (cod. BT001)	BT/DIN/PO (cod. BT001)



[1] Controllare il capitolo accessori per avere più dettagli

VERSIONE GRIGIA	CODICE SIGLA	MP950GR MPS.4/GR	DS400GR DSS.4/GR
VERSIONE BEIGE	CODICE SIGLA	MP950 MPS.4	DS400 DSS.4
VERSIONE BLU	CODICE SIGLA	MP960 MPS.4 [EX]	

**CARATTERISTICHE TECNICHE**

Funzione/Tipo		Sezionabile a lama	Sezionabile a 2 piani
Sezione nominale	(mm <sup>2</sup> )	4	4
Capacità di connessione	Conduttori flessibili	0,2 ÷ 6	0,2 ÷ 6
	Conduttori rigidi	0,2 ÷ 6	0,2 ÷ 6
	Conduttore flessibile max. con terminale - tipo terminale	4 - WP40/16	4 - WP40/16
Caratteristiche elettriche secondo norma Europea IEC EN 60947 - 7 - 1	Tensione Max AC/DC	400	400
	Corrente Max con sezione nominale	24	24(circuito superiore)-32(circuito inferiore)
	Sezione	Calibro A4	A4
Caratteristiche elettriche secondo norma UL	Tensione Max AC/DC	600	300
	Corrente Max con sezione nominale	24	24(circuito superiore)-32(circuito inferiore)
	Sezione Min - Max	[AWG] 26-10	26-10
Coppia di serraggio	(lb.in)	4,4	4,4
Tensione impulsiva dimensionamento / grado di inquinamento		6 KV / 3	6 KV / 3
Lunghezza spellatura	(mm)	9	9
Coppia di serraggio di prova / massima	(Nm)	0,5 / 1,2	0,5 / 1,2
Lunghezza	(mm)	47	78
Larghezza	(mm)	6	6
Altezza montato su TH35 / 7,5	(mm)	47	68
Altezza montato su TH35 / 15	(mm)	55	75
Altezza montato su G32	(mm)	51	72
Indice di temperatura materiale isolante (EN 60216 - 1)	(°C)	130	130
Materiale plastico		Poliammide UL94V-0	Poliammide UL94V-0

**APPROVAZIONI**



ACCESSORI			
Piastrina terminale	grigia	MPS.4/PT/GR (cod. MP901GR)	DSS/PT/GR (cod. DS301GR)
	beige	MPS.4/PT (cod. MP901)	DSS/PT (cod. DS301)
	blu	MPS.4/PT [Ex] i (cod. MP902)	-
	spessore	(mm) 1,5	1,5
Ponte di parallelo	versione PTC [1]	PTC/4/... (cod. PTC04...)	PTC/4/... (cod. PTC04...)
	versione PTP [1]	-	-
	Portata nom. Ponte di parallelo	[A] 32	32
Ponte di parallelo sezionabile		-	-
Striscia di segnalazione presenza ponte	verde	PTC/SP (cod. PTC0990)	PTC/SP (cod. PTC0990)
Piattina di parallelo multiplo		-	-
Vite e colonnina di parallelo		-	-
Diaframma colorato	rosso	DFU/3/R (cod. DU03R)	DFU/7/R (cod. DU07R)
Diaframma separatori ponti	rosso	DFM/500 (cod. DF500)	DFM/500 (cod. DF500)
Spina di derivazione		-	-
Piastrina di corto circuito	2 poli	-	-
	4 poli	-	-
Elemento conduttore in ottone		-	-
Vite e colonnina per piastrina di corto circuito		-	-
Manopola di manovra		-	-
Cartellino nominativo singolo		CNU/8/51 (cod. NU0851S)	CNU/8/51 (cod. NU0851S)
		CNU/10/61 (cod. NU1061S)	CNU/10/61 (cod. NU1061S)
	A incastro TH35 e G32	BTU (cod. BT005)	BTU (cod. BT005)
Blocchetto terminale	A incastro TH35	BTO (cod. BT007)	BTO (cod. BT007)
	A vite TH35	BT/3 (cod. BT003)	BT/3 (cod. BT003)
	A vite G32	BT/DIN/PO (cod. BT001)	BT/DIN/PO (cod. BT001)

- Sezionabile con l'utilizzo del elemento conduttore inserito nella leva
- Sezionabile con connessioni speciali
- Elemento conduttore Ø 5 x 20 mm CO/5 - in ottone placcato di stagno, da inserire nella leva

DISPONIBILI FINO AD  
ESAURIMENTO SCORTE



[1] Controllare il capitolo accessori per avere più dettagli

VERSIONE GRIGIA	CODICE SIGLA	SF900GR SFR.4/GR	SF910GR SFR.4/VS/GR
VERSIONE BEIGE	CODICE SIGLA	SF900 SFR.4	SF910 SFR.4/VS
VERSIONE BLU	CODICE SIGLA	SF850 SFR.4 [EXI]	

CARATTERISTICHE TECNICHE

Funzione/Tipo		Sezionabile	Sezionabile con codolo a saldare
Sezione nominale	(mm <sup>2</sup> )	4	4
Capacità di connessione	Conduttori flessibili (mm <sup>2</sup> )	0,2 ÷ 6	0,2 ÷ 6
	Conduttori rigidi (mm <sup>2</sup> )	0,2 ÷ 6	0,2 ÷ 6
	Conduttore flessibile max. con terminale - tipo terminale (mm <sup>2</sup> )	4 - WP40/16	4 - WP40/16
Caratteristiche elettriche secondo norma Europea IEC EN 60947 - 7 - 1	Tensione Max AC/DC (V)	800	400
	Corrente Max con sezione nominale (A)	20 A (con CO/5)	15 A (con CO/5)
	Sezione Calibro	A3	A4
Caratteristiche elettriche secondo norma UL	Tensione Max AC/DC (V)	600	-
	Corrente Max con sezione nominale (A)	6,3	-
	Sezione Min - Max (AWG)	20-12	-
	Coppia di serraggio (lb.in)	4,4	-
Tensione impulsiva dimensionamento / grado di inquinamento		6 KV / 3	4 KV / 3
Lunghezza spellatura (mm)		11	11
Coppia di serraggio di prova / massima (Nm)		0,5 / 1,2	0,5 / 1,2
Lunghezza (mm)		52	65
Larghezza (mm)		8	8
Altezza montato su TH35 / 7,5 (mm)		52	52
Altezza montato su TH35 / 15 (mm)		60	60
Altezza montato su G32 (mm)		56	56
Indice di temperatura materiale isolante (EN 60216 - 1) (°C)		130	130
Materiale plastico		Poliammide UL94V-0	Poliammide UL94V-0



APPROVAZIONI



ACCESSORI			
Piastrina terminale	grigia	SFR.4/PT/GR (cod. SF701GR)	SFR.4/PT/GR (cod. SF701GR)
	beige	SFR.4/PT (cod. SF701)	SFR.4/PT (cod. SF701)
	blu	SFR.4/PT [Ex]i (cod. SF801)	-
	spessore (mm)	1,5	1,5
Ponte di parallelo	versione PTC [1]	-	-
	versione PTP [1]	-	-
	Portata nom. Ponte di parallelo (A)	-	-
Ponte di parallelo sezionabile		-	-
Striscia di segnalazione presenza ponte	verde	-	-
Piattina di parallelo multiplo		-	-
Vite e colonnina di parallelo		-	-
Diaframma colorato	rosso	-	-
Diaframma separatori ponti	rosso	-	-
Spina di derivazione		-	-
Piastrina di corto circuito	2 poli	-	-
	4 poli	-	-
Elemento conduttore in ottone		CO/5 (cod. VL103)	CO/5 (cod. VL103)
Vite e colonnina per piastrina di corto circuito		-	-
Manopola di manovra		-	-
Cartellino nominativo singolo		CNU/8/51 (cod. NU0851S)	CNU/8/51 (cod. NU0851S)
		CNU/10/61 (cod. NU1061S)	CNU/10/61 (cod. NU1061S)
	A incastro TH35 e G32	BTU (cod. BT005)	BTU (cod. BT005)
Blocchetto terminale	A incastro TH35	BTO (cod. BT007)	BTO (cod. BT007)
	A vite TH35	BT/3 (cod. BT003)	BT/3 (cod. BT003)
	A vite G32	BT/DIN/PO (cod. BT001)	BT/DIN/PO (cod. BT001)

- Sezionabile con l'utilizzo del elemento conduttore inserito nella leva
- Sezionabile con connessioni speciali
- Possibilità di connessione in parallelo
- Elemento conduttore Ø 6x 32 mm CO/6 - in ottone placcato di stagno, da inserire nella leva



[1] Controllare il capitolo accessori per avere più dettagli

VERSIONE GRIGIA	CODICE SIGLA	SR500GR	SR300GR
		SFR.6/M/GR	SFR.6/GR
VERSIONE BEIGE	CODICE SIGLA	SR500	SR300
		SFR.6/M	SFR.6
VERSIONE BLU	CODICE SIGLA	SR600	SR400
		SFR.6/M [EX]I	SFR.6 [EX]I

CARATTERISTICHE TECNICHE

Funzione/Tipo		Sezionabile	Sezionabile
Sezione nominale	(mm <sup>2</sup> )	6	6
Capacità di connessione	Conduttori flessibili (mm <sup>2</sup> )	0,2 ÷ 10	0,2 ÷ 10
	Conduttori rigidi (mm <sup>2</sup> )	0,2 ÷ 10	0,2 ÷ 10
	Conduttore flessibile max. con terminale - tipo terminale (mm <sup>2</sup> )	4 - WP60/20	6 - WP60/20
Caratteristiche elettriche secondo norma Europea IEC EN 60947 - 7 - 1	Tensione Max AC/DC (V)	630	630
	Corrente Max con sezione nominale (A)	19 A (con CO/5)	33 (con cilindretto)
	Sezione (Calibro)	A5	A5
Caratteristiche elettriche secondo norma UL	Tensione Max AC/DC (V)	600	600
	Corrente Max con sezione nominale (A)	6,3	10
	Sezione Min - Max (AWG)	20-8	20-8
	Coppia di serraggio (lb.in)	13	13
Tensione impulsiva dimensionamento / grado di inquinamento		6 KV / 3	6 KV / 3
Lunghezza spellatura (mm)		11	11
Coppia di serraggio di prova / massima (Nm)		0,8 / 1,4	0,8 / 1,4
Lunghezza (mm)		79	79
Larghezza (mm)		10	10
Altezza montato su TH35 / 7,5 (mm)		59	59
Altezza montato su TH35 / 15 (mm)		67	67
Altezza montato su G32 (mm)		63	63
Indice di temperatura materiale isolante (EN 60216 - 1) (°C)		130	130
Materiale plastico		Poliammide UL94V-0	Poliammide UL94V-0

APPROVAZIONI



ACCESSORI			
Piastrina terminale	grigia	SFR.6/PT/GR (cod. SR301GR)	SFR.6/PT/GR (cod. SR301GR)
	beige	SFR.6/PT (cod. SR301)	SFR.6/PT (cod. SR301)
	blu	SFR.6/PT [Ex]i (cod. SR401)	SFR.6/PT [Ex]i (cod. SR401)
	spessore (mm)	1,5	1,5
Ponte di parallelo	versione PTC (1)	PTC/20/... (cod. PTC20...)	PTC/20/... (cod. PTC20...)
	versione PTP (1)	-	-
	Portata nom. Ponte di parallelo (A)	25	25
Ponte di parallelo sezionabile		-	-
Striscia di segnalazione presenza ponte	verde	PTC/SP (cod. PTC0990)	PTC/SP (cod. PTC0990)
Piattina di parallelo multiplo		-	-
Vite e colonnina di parallelo		-	-
Diaframma colorato	rosso	DFU/7/R (cod. DU07R)	DFU/7/R (cod. DU07R)
Diaframma separatori ponti	rosso	DFM/300 (cod. DF300)	DFM/300 (cod. DF300)
Spina di derivazione		SDD/1 (cod. DD001)	SDD/1 (cod. DD001)
Piastrina di corto circuito	2 poli	-	-
	4 poli	-	-
Elemento conduttore in ottone		CO/5 (cod. VL103)	CO/6 (cod. CO06)
Vite e colonnina per piastrina di corto circuito		-	-
Manopola di manovra		-	-
Cartellino nominativo singolo		CNU/8/51 (cod. NU0851S)	CNU/8/51 (cod. NU0851S)
		CNU/10/61 (cod. NU1061S)	CNU/10/61 (cod. NU1061S)
		BTU (cod. BT005)	BTU (cod. BT005)
Blocchetto terminale	A incastro TH35 e G32	BTU (cod. BT005)	BTU (cod. BT005)
	A incastro TH35	BTO (cod. BT007)	BTO (cod. BT007)
	A vite TH35	BT/3 (cod. BT003)	BT/3 (cod. BT003)
	A vite G32	BT/DIN/PO (cod. BT001)	BT/DIN/PO (cod. BT001)

- Sezionabile con l'utilizzo del elemento conduttore inserito nella leva
- Sezionabile a cursore
- Possibilità di connessione in parallelo
- Elemento conduttore Ø 6x 32 mm CO/6 - in ottone placcato di stagno, da inserire nella leva

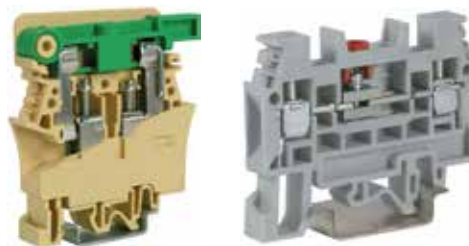

[1] Controllare il capitolo accessori per avere più dettagli

VERSIONE GRIGIA	CODICE SIGLA		SB300GR
			SCB.4/GR
VERSIONE BEIGE	CODICE SIGLA	FP100	SB300
		FPC.10	SCB.4
VERSIONE BLU	CODICE SIGLA		

CARATTERISTICHE TECNICHE

Funzione/Tipo		Sezionabile	Sezionabile a cursore
Sezione nominale	(mm <sup>2</sup> )	10	4
Capacità di connessione	Conduttori flessibili	1,5 ÷ 16	0,2 ÷ 6
	Conduttori rigidi	1,5 ÷ 16	0,2 ÷ 6
	Conduttore flessibile max. con terminale - tipo terminale	10 - WP100/21	4 - WP40/16
Caratteristiche elettriche secondo norma Europea IEC EN 60947 - 7 - 1	Tensione Max AC/DC	800	800
	Corrente Max con sezione nominale	20 (con SFC/CO)	32
	Sezione	Calibro B6	A4
Caratteristiche elettriche secondo norma UL	Tensione Max AC/DC	600	600
	Corrente Max con sezione nominale	15	20
	Sezione Min - Max	20-6	20-12
	Coppia di serraggio	7	4,4
Tensione impulsiva dimensionamento / grado di inquinamento		6 KV / 3	8 KV / 3
Lunghezza spellatura	(mm)	17	9
Coppia di serraggio di prova / massima	(Nm)	1,2 / 1,9	0,5 / 1,2
Lunghezza	(mm)	63	58
Larghezza	(mm)	12	6,5
Altezza montato su TH35 / 7,5	(mm)	70	44
Altezza montato su TH35 / 15	(mm)	79	52
Altezza montato su G32	(mm)	75	48
Indice di temperatura materiale isolante (EN 60216 - 1)	(°C)	130	130
Materiale plastico		Poliammide UL94V-0	Poliammide UL94V-0

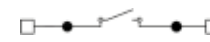

APPROVAZIONI



ACCESSORI			
Piastrina terminale	grigia	-	SCB.4/PT/GR (cod. SB301GR)
	beige	-	SCB.4/PT (cod. SB301)
	blu	-	-
	spessore	(mm)	1,5
Ponte di parallelo	versione PTC [1]	-	PM/40/... (cod. PM4...)
	versione PTP [1]	-	-
	Portata nom. Ponte di parallelo	(A)	-
Ponte di parallelo sezionabile		-	POS/12 (cod. POS12)
Striscia di segnalazione presenza ponte	verde	-	-
Piattina di parallelo multiplo		-	PMP/42 (cod. PMP42)
Vite e colonnina di parallelo		-	CPM/12 (cod. CPM12)
Diaframma colorato	rosso	DFU/6/R (cod. DU06R)	DFU/3/R (cod. DU03R)
Diaframma separatori ponti	rosso	-	-
Spina di derivazione		SDD/2 (cod. DD002)	SDD/6-SDD/1 (cod. DD006-DD001)
Presca per spina di derivazione		-	PSD/A (cod. PD001)
Piastrina di corto circuito	2 poli	-	SCB/4/PO/2 (cod. SB303)
	4 poli	-	SCB/4/PO/4 (cod. SB304)
Elemento conduttore in ottone		SFC/CO (cod. FC102)	-
Vite e colonnina per piastrina di corto circuito		-	SCB/4/CPM (cod. SB305)
Manopola di manovra		MSM (cod. FC103)	-
Cartellino nominativo singolo		CNU/8/51 (cod. NU0851S)	CNU/8/51 (cod. NU0851S)
		CNU/10/61 (cod. NU1061S)	CNU/10/61 (cod. NU1061S)
		-	-
Blocchetto terminale	A incastro TH35 e G32	BTU (cod. BT005)	BTU (cod. BT005)
	A incastro TH35	BTO (cod. BT007)	BTO (cod. BT007)
	A vite TH35	BT/3 (cod. BT003)	BT/3 (cod. BT003)
	A vite G32	BT/DIN/PO (cod. BT001)	BT/DIN/PO (cod. BT001)

CON CORPO ISOLANTE IN POLIAMMIDE UL94V-0

- Aggancio universale su entrambi i profilati PR/DIN e PR/3 a norma IEC 60715, tipi "G32" e TH/35

Nel morsetto SCB.6, l'impiego di speciali ponti di parallelo, costituiti da piastrelle

**SCB/6/PO/2**

(per due morsetti contigui)



o  
**SCB/6/PO/4**

(per quattro morsetti contigui)



con relative

**SCB/6/CPM**

viti/colonnine



consente di collegare a terra contemporaneamente i riduttori di corrente, allacciati ai morsetti stessi, garantendo la sequenza corretta dell'operazione. Infatti tali ponti, in posizione aperta, bloccano la manovra dei cursori, impedendo il sezionamento dei circuiti di corrente. I ponti di parallelo sezionabili, già collegati in posizione antinfortunistica rispetto all'esterno, non necessitano di ulteriore distanziamento, a mezzo diaframmi separatori, dai ponti adiacenti e dai morsetti contigui grazie al particolare profilo del corpo isolante del morsetto stesso.

- sulle colonnine **SCB/CPM** dei ponti di parallelo sezionabili
- sulle prese **PSD/P** avvitabili direttamente sul corpo conduttore del morsetto, per assolvere l'esclusiva funzione di derivazione.

Il cursore di sezionamento è costituito da due pattini, trattenuti da una vite inserita in un collare a bicchiere e provvisto di una guaina isolante di colore rosso, che consente, al tempo stesso, il bloccaggio elastico ed antiallentante del cursore, il posizionamento facilitato del cacciavite durante le operazioni di sezionamento e l'individuazione agevole del posizionamento del cursore stesso.

I morsetti SCB.6 hanno inoltre la possibilità d'inserimento, a monte ed a valle del sezionamento, di prese per spine di prova, atte al prelievo di segnali.

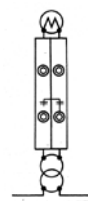

ESERCIZIO  
NORMALE

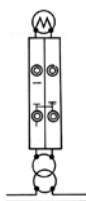

CORTO CIRCUITO  
T.A.

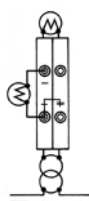

PROVA  
STRUMENTO  
DI MISURA

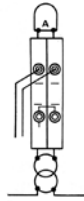

PROVA  
STRUMENTO  
DI PROTEZIONE

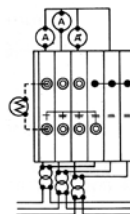

PROVA T.A.  
TRIFASE  
CONCATENATO

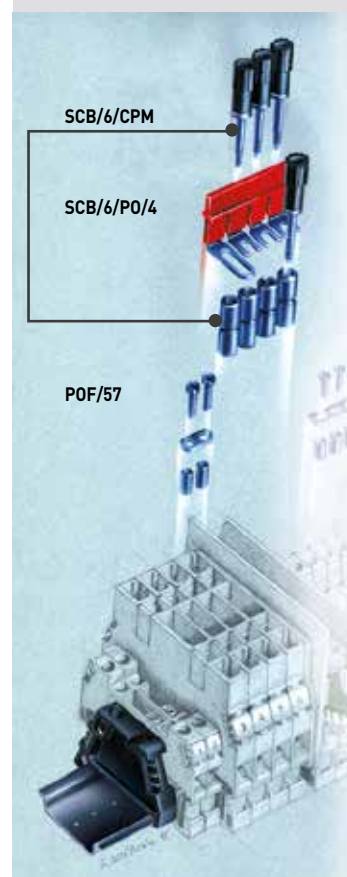

VITE

- configurazioni predisposte /DD (con prese di derivazione a monte ed a valle del cursore) - per circuiti voltmetrici
- configurazioni predisposte /CD (con prese di derivazione a monte ed a valle del cursore e colonnina per corto circuito a monte del cursore) - per circuiti amperometrici

(1) Per il semplice collegamento in parallelo di due o più morsetti adiacenti, utilizzare la piastrina di parallelo con viti e colonnine dopo aver rimosso, mediante un semplice cutter, la parete isolante.  
 (2) Morsetto sezionatore di prova longitudinale e trasversale. Configurazione completa di prese di derivazione a monte ed a valle del cursore, conforme alle specifiche ENEL LV27/3.  
 (3) Morsetto sezionatore di prova longitudinale e trasversale. Configurazione completa di una presa di derivazione a monte ed una colonnina per piastrina di cortocircuito tipo SCB/6/PO/2 oppure SCB/PO/4 fornita separatamente, a valle del cursore, conforme alle specifiche ENEL LV27/2.



VERSIONE GRIGIA	CODICE	SB200GR	SB210GR	SB220GR
SIGLA	SIGLA	SCB.6/GR	SCB.6/DD/GR	SCB.6/CD/GR
VERSIONE BEIGE	CODICE	SB200	SB210	SB220
SIGLA	SIGLA	SCB.6	SCB.6/DD	SCB.6/CD

CARATTERISTICHE TECNICHE

Funzione/Tipo		Sezionabile a cursore	Sezionabile a cursore in configurazione speciale per circuiti voltmetrici [2]	Sezionabile a cursore in configurazione speciale per circuiti amperometrici [3]
Sezione nominale	[mm <sup>2</sup> ]	6	6	6
Capacità di connessione	Conduttori flessibili	[mm <sup>2</sup> ]	0.5-10	0.5-10
	Conduttori rigidi	[mm <sup>2</sup> ]	0.5-10	0.5-10
	Conduttore flessibile max. con terminale - tipo terminale	[mm <sup>2</sup> ]	6-WP60/20	6-WP60/20
Caratteristiche elettriche secondo norma Europea IEC EN 60947 - 7 - 1	Tensione Max AC/DC	[V]	800	800
	Corrente Max con sezione nominale	[A]	41	41
Caratteristiche elettriche secondo norma UL	Sezione	Calibro	A5	A5
	Tensione Max AC/DC	[V]	600	-
	Corrente Max con sezione nominale	[A]	47	-
	Sezione Min - Max	[AWG]	20 - 8	-
Coppia di serraggio	[lb.in]	13.3	-	
Tensione impulsiva dimensionamento / grado di inquinamento		8 KV / 3	8 KV / 3	8 KV / 3
Lunghezza spellatura	[mm]	12	12	12
Coppia di serraggio di prova / massima	[Nm]	0.8 / 1.4	0.8 / 1.4	0.8 / 1.4
Lunghezza	[mm]	69	69	69
Larghezza	[mm]	8	8	8
Altezza montato su TH35 / 7,5	[mm]	65	76	77
Altezza montato su TH35 / 15	[mm]	73	84	85
Altezza montato su G32	[mm]	68	79	80
Indice di temperatura materiale isolante (EN 60216 - 1)	[°C]	130	130	130
Materiale plastico		Poliamide UL94V-0	Poliamide UL94V-0	Poliamide UL94V-0



APPROVAZIONI

ACCESSORI				
Piastrina terminale	grigia	SCB/6/PT/GR (cod. SB201GR)	SCB/6/PT/GR (cod. SB201GR)	SCB/6/PT/GR (cod. SB201GR)
	beige	SCB/6/PT (cod. SB201)	SCB/6/PT (cod. SB201)	SCB/6/PT (cod. SB201)
	spessore	[mm]	1.5	1.5
Ponte di parallelo	[1]	POF/57 (cod. POF57)	POF/57 (cod. POF57)	POF/57 (cod. POF57)
Piastrina di parallelo multiplo	250 mm	PMP/13 (cod. PMP13)	PMP/13 (cod. PMP13)	PMP/13 (cod. PMP13)
Vite e colonnina di parallelo		CPM/57 (cod. CPM57)	CPM/57 (cod. CPM57)	CPM/57 (cod. CPM57)
Diaframma colorato	rosso	DFU/6/R (cod. DU06R)	DFU/6/R (cod. DU06R)	DFU/6/R (cod. DU06R)
Presse per spina di derivazione		PSD/P (cod. PD015)	2 pezzi inclusi	1 pezzo incluso
Spina di derivazione		SDD/2 (cod. DD002)	SDD/2 (cod. DD002)	SDD/2 (cod. DD002)
Piastrina di corto circuito	2 poli	SCB/6/PO/2 (cod. SB203)	-	SCB/6/PO/2 (cod. SB203)
	4 poli	SCB/6/PO/4 (cod. SB204)	-	SCB/6/PO/4 (cod. SB204)
Vite e colonnina per piastrina di c.c.	nero	SCB/6/CPM (cod. SB205)	-	1 pezzo incluso
	rosso	SCB/6/CPM/R (cod. SB205R)	-	-
Cartellino nominativo singolo		CNU/8/51 (cod. NU0851S)	CNU/8/51 (cod. NU0851S)	CNU/8/51 (cod. NU0851S)
		CNU/10/61 (cod. NU1061S)	CNU/10/61 (cod. NU1061S)	CNU/10/61 (cod. NU1061S)
Blocchetto terminale	A incastro TH35 e G32	BTU (cod. BT005)	BTU (cod. BT005)	BTU (cod. BT005)
	A incastro TH35	BTO (cod. BT007)	BTO (cod. BT007)	BTO (cod. BT007)
	A vite TH35	BT/3 (cod. BT003)	BT/3 (cod. BT003)	BT/3 (cod. BT003)
	A vite G32	BT/DIN/PO (cod. BT001)	BT/DIN/PO (cod. BT001)	BT/DIN/PO (cod. BT001)



- configurazioni predisposte /DD (con prese di derivazione a monte ed a valle del cursore) - per circuiti voltmetrici
- configurazioni predisposte /CD (con prese di derivazione a monte ed a valle del cursore e colonnina per corto circuito a monte del cursore) - per circuiti amperometrici

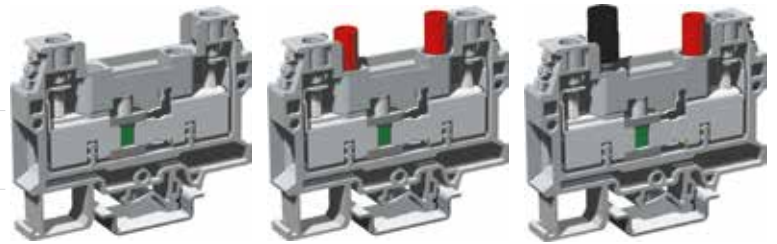

VERSIONE GRIGIA	CODICE SIGLA	SB400GR SCB.10/GR	SB410GR SCB.10/DD/GR	SB420GR SCB.10/CD/GR
VERSIONE BEIGE	CODICE SIGLA	SB400 SCB.10	SB410 SCB.10/DD	SB420 SCB.10/CD

CARATTERISTICHE TECNICHE

Funzione/Tipo		Sezionabile a cursore	Sezionabile a cursore in configurazione speciale per circuiti voltmetrici	dSezionabile a cursore in configurazione speciale per circuiti amperometrici
Sezione nominale	(mm <sup>2</sup> )	10	10	10
Capacità di connessione	Conduttori flessibili	(mm <sup>2</sup> ) 0,5-16	0,5-16	0,5-16
	Conduttori rigidi	(mm <sup>2</sup> ) 0,5-16	0,5-16	0,5-16
	Conduttore flessibile max. con terminale - tipo terminale	(mm <sup>2</sup> ) 10-WP100/21	10-WP100/21	10-WP100/21
Caratteristiche elettriche secondo norma Europea IEC EN 60947 - 7 - 1	Tensione Max AC/DC	(V) 1000	1000	1000
	Corrente Max con sezione nominale	(A) 57	57	57
	Sezione	Calibro A4	A4	A4
Caratteristiche elettriche secondo norma UL	Tensione Max AC/DC	(V) -	-	-
	Corrente Max con sezione nominale	(A) -	-	-
	Sezione Min - Max	(AWG) -	-	-
	Coppia di serraggio	(lb.in) -	-	-
Tensione impulsiva dimensionamento / grado di inquinamento		8 KV / 3	8 KV / 3	8 KV / 3
Lunghezza spellatura	(mm)	14	14	14
Coppia di serraggio di prova / massima	(Nm)	1,2 / 1,9	1,2 / 1,9	1,2 / 1,9
Lunghezza	(mm)	75	-	-
Larghezza	(mm)	10,5	10,5	10,5
Altezza montato su TH35 / 7,5	(mm)	59,5	59,5	59,5
Altezza montato su TH35 / 15	(mm)	67,5	67,5	67,5
Altezza montato su G32	(mm)	63,5	63,5	63,5
Indice di temperatura materiale isolante (EN 60216 - 1)	(°C)	130	130	130
Materiale plastico		Poliammide UL94V-0	Poliammide UL94V-0	Poliammide UL94V-0

APPROVAZIONI

ACCESSORI

Piastrina terminale	grigia	SCB/10/PT/GR (cod. SB401GR)	SCB/10/PT/GR (cod. SB401GR)	SCB/10/PT/GR (cod. SB401GR)
	beige	SCB/10/PT (cod. SB401)	SCB/10/PT (cod. SB401)	SCB/10/PT (cod. SB401)
	spessore (mm)	1,5	1,5	1,5
Ponte di parallelo	(1)	POF/56 (cod. POF56)	POF/56 (cod. POF56)	POF/56 (cod. POF56)
Piattina di parallelo multiplo	250 mm	PMP/56 (cod. PMP56)	PMP/56 (cod. PMP56)	PMP/56 (cod. PMP56)
Vite e colonnina di parallelo		CPM/56 (cod. CPM56)	CPM/56 (cod. CPM56)	CPM/56 (cod. CPM56)
Diaframma colorato	rosso	DFU/7/R (cod. DU07R)	DFU/7/R (cod. DU07R)	DFU/7/R (cod. DU07R)
Presca per spina di derivazione		PSD/L PD009	2 pezzi inclusi	1 pezzo incluso
Spina di derivazione		SDD/2 (cod. DD002)	SDD/2 (cod. DD002)	SDD/2 (cod. DD002)
Piastrina di corto circuito	2 poli	SCX/PO/2 (cod. SC103)	-	SCX/PO/2 (cod. SC103)
	4 poli	SCX/PO/4 (cod. SC104)	-	SCX/PO/4 (cod. SC104)
Vite e colonnina per piastrina di c.c.	nero	SCX/CPM (cod. SC105)	-	1 pezzo incluso
	rosso	-	-	-
Cartellino nominativo singolo		CNU/8/51 (cod. NU0851S)	CNU/8/51 (cod. NU0851S)	CNU/8/51 (cod. NU0851S)
		CNU/10/61 (cod. NU1061S)	CNU/10/61 (cod. NU1061S)	CNU/10/61 (cod. NU1061S)
Blocchetto terminale	A incastro TH35 e G32	BTU (cod. BT005)	BTU (cod. BT005)	BTU (cod. BT005)
	A incastro TH35	BTO (cod. BT007)	BTO (cod. BT007)	BTO (cod. BT007)
	A vite TH35	BT/3 (cod. BT003)	BT/3 (cod. BT003)	BT/3 (cod. BT003)
	A vite G32	BT/DIN/PO (cod. BT001)	BT/DIN/PO (cod. BT001)	BT/DIN/PO (cod. BT001)



- per diodi da 1 A (tipi 1N4001 ÷ 1N4007)
- per diodi da 3 A (tipo BY255)



[1] valore riferito alle caratteristiche del morsetto

<b>VERSIONE GRIGIA</b>	<b>CODICE</b>
	<b>SIGLA</b>
<b>VERSIONE BEIGE</b>	<b>CODICE</b>
	<b>SIGLA</b>

<b>SF900GR</b>	<b>SFR.4/GR</b>
<b>SF900</b>	<b>SFR.4</b>

<b>SF901GR</b>	<b>SFR.4/D1A/GR</b>
<b>SF901</b>	<b>SFR.4/D1A</b>

<b>SF903GR</b>	<b>SFR.4/D3A/GR</b>
<b>SF903</b>	<b>SFR.4/D3A</b>

**CARATTERISTICHE TECNICHE**

Funzione/Tipo		Per diodi da 1 a 3 A	Con diodo da 1 A	Con diodo da 3 A
Sezione nominale	[mm <sup>2</sup> ]	4	4	4
Capacità di connessione	Conduttori flessibili	0.2-6	0.2-6	0.2-6
	Conduttori rigidi	0.2-6	0.2-6	0.2-6
	Conduttore flessibile max. con terminale - tipo terminale	4-WP40/16	4-WP40/16	4-WP40/16
Caratteristiche elettriche secondo norma Europea IEC EN 60947 - 7 - 1	Tensione Max AC/DC	800 (1)	800 (1)	800 (1)
	Corrente Max con sezione nominale	1 / 3	1	3
	Sezione	Calibro A4	A4	A4
Tensione impulsiva dimensionamento / grado di inquinamento		6 KV (1) / 3	6 KV (1) / 3	6 KV (1) / 3
Lunghezza spellatura	(mm)	11	11	11
Coppia di serraggio di prova / massima	(Nm)	0.5 / 1.2	0.5 / 1.2	0.5 / 1.2
Lunghezza	(mm)	52	52	52
Larghezza	(mm)	8	8	8
Altezza montato su TH35 / 7,5	(mm)	52	52	52
Altezza montato su TH35 / 15	(mm)	60	60	60
Altezza montato su G32	(mm)	56	56	56
Indice di temperatura materiale isolante (EN 60216 - 1)	(°C)	130	130	130
Materiale plastico		Poliammide UL94V-0	Poliammide UL94V-0	Poliammide UL94V-0

**APPROVAZIONI**

**ACCESSORI**

Accessorio	SFR.4/PT/GR (cod. SF701GR)	SFR.4/PT/GR (cod. SF701GR)	SFR.4/PT/GR (cod. SF701GR)
Piastrina terminale	grigia	SFR.4/PT (cod. SF701)	SFR.4/PT (cod. SF701)
	beige	SFR.4/PT (Ex)i (cod. SF801)	SFR.4/PT (Ex)i (cod. SF801)
	blu	SFR.4/PT (Ex)j (cod. SF801)	SFR.4/PT (Ex)j (cod. SF801)
	spessore (mm)	1.5	1.5
Diaframma colorato	rosso	DFU/3/R (cod. DU03R)	DFU/3/R (cod. DU03R)
Fuisibile miniatura	-	F5 (cod. FN...)	F5 (cod. FN...)
Cartuccia / inserto con diodo da 1 A	SFR/11A (cod. SF992)	-	-
Cartuccia / inserto con diodo da 3 A	SFR/13A (cod. SF993)	-	-
Cartellino nominativo singolo	CNU/8/51 (cod. NU0851S)	CNU/8/51 (cod. NU0851S)	CNU/8/51 (cod. NU0851S)
	CNU/10/61 (cod. NU1061S)	CNU/10/61 (cod. NU1061S)	CNU/10/61 (cod. NU1061S)
Blocchetto terminale	A incastro TH35 e G32	BTU (cod. BT005)	BTU (cod. BT005)
	A incastro TH35	BTO (cod. BT007)	BTO (cod. BT007)
	A vite TH35	BT/3 (cod. BT003)	BT/3 (cod. BT003)
	A vite G32	BT/DIN/PO (cod. BT001)	BT/DIN/PO (cod. BT001)



VITE

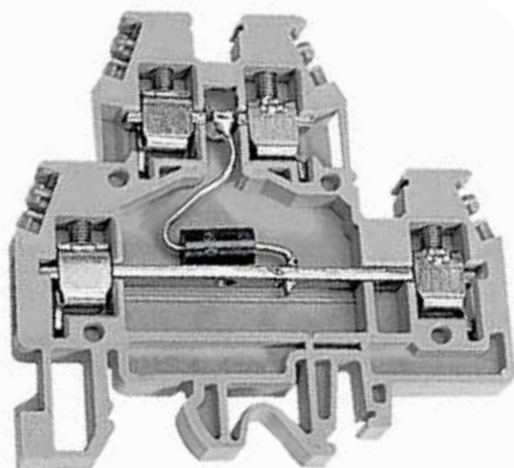

- Con possibilità di inserire il ponte parallelo
- Aggancio universale su entrambi i profilati PR/DIN e PR/3 a norma IEC 60715
- A circuiti sovrapposti con diodo soppressore bidirezionale
- Protezioni contro sovratensioni, transitori, disturbi impulsivi
- Protezione Classe D sec. DIN VDE 0675. 1989
- Categoria di sovratensioni <1,5 kV, I (sec. DIN VDE 0110.1)
- Disponibile nei colori: grigio e beige

I morsetti **DAS.4...D** con diodi soppressori inseriti come nello **Schema 3**, limitano i picchi di tensione dovuti a "surge", scariche elettrostatiche, commutazioni di carichi induttivi e consentono alle apparecchiature di superare i test di immunità ai disturbi elettromagnetici definiti dalle Norme EN 61000-4-2 (Electrostatic discharge), EN 61000-4-4 (Fast Transient/Burst), EN 61000-4-5 (Surge Test). I diodi soppressori hanno un tempo di intervento (<1 ns) molto più veloce del tempo di intervento dei varistori (circa 25 ns) e una tensione di intervento più bassa e precisa, ma rispetto a questi sopportano correnti di scarica inferiori.

La grande precisione della tensione di intervento e la grande velocità, li rende adatti a proteggere ingressi di segnali I/O di PLC, DCS, PC industriali, contro disturbi in tensione e correnti di scarica inferiori a 500A impulso 8/20µs. Questo tipo di disturbi è solitamente causato dal normale funzionamento degli impianti stessi, a causa di commutazioni di forti carichi induttivi, correnti disperse, guasti ecc...

La gamma di modelli disponibili, consente di scegliere tra tensioni nominali adatte alla protezione di segnali con tensioni standard di 5Vdc, 12Vdc, 24Vdc e 60Vdc.

Il **DAS.4...D** collegato come **Schema 4** è una efficace protezione contro disturbi di modo differenziale per ingressi e uscite di PLC, DCS, PC industriali, condizionatori di segnale e sensori, ed anche per alimentazioni a tensione continua stabilizzata di apparecchiature elettroniche in generale.

Il **DAS.4...D** non ha un verso di cablaggio del segnale da rispettare, così come il collegamento delle polarità positiva e negativa può avvenire sia al piano inferiore che superiore.

**Disturbi di modo differenziale (Schema 5):** generano una forte differenza di potenziale tra i due conduttori di segnale (positivo e negativo del doppino) o di una alimentazione, ed essendo applicati direttamente ai circuiti di ingresso/uscita della apparecchiatura, producono sempre il guasto delle stesse.

**Disturbo di modo comune (Schema 6):** generano una forte differenza di potenziale tra i due conduttori di un segnale o di una alimentazione e la terra di riferimento. Sono meno distruttivi dei disturbi di modo differenziale.

**Attenzione:** l'inserimento di dispositivi di protezione da sovratensioni con varistori, diodi e altri componenti tra i conduttori di segnale e/o alimentazione e la terra di protezione, riduce la tensione di isolamento circa al valore di V breakdown dello scaricatore impiegato; per effettuare prove di isolamento sull'apparato, scollegare gli scaricatori (Norma CEI EN 60950).

**Nota per il cablaggio:**

il cablaggio dei dispositivi di protezione delle sovratensioni ha grande influenza sulla loro reale efficacia; si raccomanda di seguire le seguenti istruzioni:

- il dispositivo di protezione deve essere posto più vicino possibile all'apparato da proteggere;
- i cavi di collegamento devono essere il più corti possibile, più rettilinei possibile, intrecciati tra loro e della sezione massima possibile;
- i conduttori di terra tra scaricatori di modo comune e sbarra di equipotenzialità devono essere più corti possibile, della sezione massima possibile e il loro percorso non deve essere parallelo ad altri conduttori; la terra dell'apparecchiatura protetta deve essere collegata alla stessa terra del suo scaricatore e da qui andare alla terra di protezione generale.



Schema 3

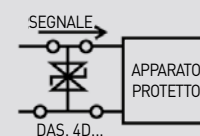

Schema 4

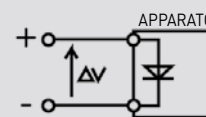

Schema 5

Disturbo di modo differenziale: la differenza di potenziale è applicata tra i poli positivo e negativo del segnale/alimentazione.

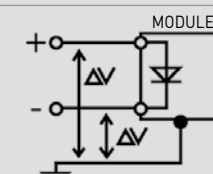

Schema 6

Disturbo di modo comune: la differenza di potenziale è applicata tra i poli del segnale/alimentazione e la terra.

- con possibilità di inserire il ponte parallelo sul piano inferiore
- a circuiti sovrapposti con diodo soppressore bidirezionale
- protezioni contro sovratensioni, transitori, disturbi impulsivi
- protezione Classe D sec. DIN VDE 0675
- categoria di sovratensioni <1.5 kV I [sec. DIN VDE 0110.1]

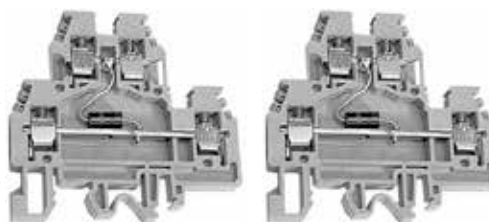

(1) Controllare il capitolo accessori per avere più dettagli

VERSIONE GRIGIA	CODICE SIGLA	DSD005GR DAS.4/D5/GR	DSD012GR DAS.4/D12/GR
VERSIONE BEIGE	CODICE SIGLA	DSD005 DAS.4/D5	DSD012 DAS.4/D12

CARATTERISTICHE TECNICHE

Funzione/Tipo		Soppressore bidirezionale	Soppressore bidirezionale
Sezione nominale	(mm <sup>2</sup> )	4	4
Capacità di connessione	Conduttori flessibili (mm <sup>2</sup> )	0.2-6	0.2-6
	Conduttori rigidi (mm <sup>2</sup> )	0.2-6	0.2-6
	Conduttore flessibile max. con terminale - tipo terminale (mm <sup>2</sup> )	4-WP40/16	4-WP40/16
V nominale	(V)	5	12
Vcc max.	(V)	6.45	15.2
Vac max.	(V)	-	-
V breakdown (1 mA)	(V)	6.8 ± 5%	16 ± 5%
V max clamping	(V)	11	23
T intervento	(ns)	< 1	< 1
Isc impulso 8/20 µs	(A)	750	350
Capacità (1 kHz)	(nF)	5	3
Lunghezza spellatura	(mm)	9	9
Coppia di serraggio di prova / massima	(Nm)	0.5 / 1.2	0.5 / 1.2
Lunghezza	(mm)	64	64
Larghezza	(mm)	6	6
Altezza montato su TH35 / 7,5	(mm)	62	62
Altezza montato su TH35 / 15	(mm)	70	70
Altezza montato su G32	(mm)	66	66
Indice di temperatura materiale isolante [EN 60216 - 1]	(°C)	130	130
Materiale plastico		Poliamide UL94V-0	Poliamide UL94V-0

APPROVAZIONI

ACCESSORI

Piastrina terminale	grigia	DAS/PT/GR (cod. DS101GR)	DAS/PT/GR (cod. DS101GR)
	beige	DAS/PT (cod. DS101)	DAS/PT (cod. DS101)
	spessore (mm)	1.5	1.5
Ponte di parallelo	(1)	PM/.../... (cod. PM...)	PM/.../... (cod. PM...)
Ponte di parallelo sezionabile		POS/43 (cod. POS43)	POS/43 (cod. POS43)
Piattina di parallelo multiplo	250 mm	PMP/58 (cod. PMP58)	PMP/58 (cod. PMP58)
Vite e colonnina di parallelo		CPM/01 (cod. CPM01)	CPM/01 (cod. CPM01)
Diaframma colorato	rosso	DFU/7/R (cod. DU07R)	DFU/7/R (cod. DU07R)
Presa per spina di derivazione		PSD/A (cod. PD001)	PSD/A (cod. PD001)
Spina di derivazione		SDD/1 (cod. DD001)	SDD/1 (cod. DD001)
Striscia di numerazione		-	-
Protezione per ponti		PRP/5 (cod. PRP05)	PRP/5 (cod. PRP05)
Cartellino nominativo singolo		CNU/8/51 (cod. NU0851S)	CNU/8/51 (cod. NU0851S)
		CNU/10/61 (cod. NU1061S)	CNU/10/61 (cod. NU1061S)
Blocchetto terminale	A incastro TH35 e G32	BTU (cod. BT005)	BTU (cod. BT005)
	A incastro TH35	BTO (cod. BT007)	BTO (cod. BT007)
	A vite TH35	BT/3 (cod. BT003)	BT/3 (cod. BT003)
	A vite G32	BT/DIN/PO (cod. BT001)	BT/DIN/PO (cod. BT001)

- con possibilità di inserire il ponte parallelo sul piano inferiore
- a circuiti sovrapposti con diodo soppressore bidirezionale
- protezioni contro sovratensioni, transitori, disturbi impulsivi
- protezione Classe D sec. DIN VDE 0675
- categoria di sovratensioni <1.5 kV I [sec. DIN VDE 0110.1]

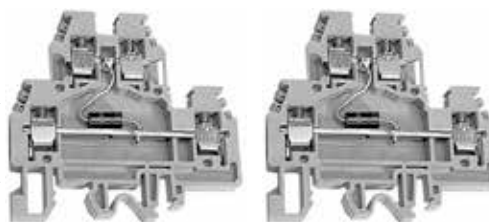

(1) Controllare il capitolo accessori per avere più dettagli

VERSIONE GRIGIA	CODICE SIGLA	DSD024GR	DSD060GR
		DAS.4/D24/GR	DAS.4/D60/GR
VERSIONE BEIGE	CODICE SIGLA	DSD024	DSD060
		DAS.4/D24	DAS.4/D60

CARATTERISTICHE TECNICHE

Funzione/Tipo		Soppressore bidirezionale	Soppressore bidirezionale
Sezione nominale	[mm²]	4	4
Capacità di connessione	Conduttori flessibili [mm²]	0.2-6	0.2-6
	Conduttori rigidi [mm²]	0.2-6	0.2-6
	Conduttore flessibile max. con terminale - tipo terminale [mm²]	4-WP40/16	4-WP40/16
V nominale	[V]	24	60
Vcc max.	[V]	28.5	77.9
Vac max.	[V]	-	-
V breakdown (1 mA)	[V]	30 ± 5%	82 ± 5%
V max clamping	[V]	41	113
T intervento	[ns]	< 1	< 1
Isc impulso 8/20 µs	[A]	160	70
Capacità (1 kHz)	[nF]	1.5	0.6
Lunghezza spellatura	[mm]	9	9
Coppia di serraggio di prova / massima	[Nm]	0.5 / 1.2	0.5 / 1.2
Lunghezza	[mm]	64	64
Larghezza	[mm]	6	6
Altezza montato su TH35 / 7,5	[mm]	62	62
Altezza montato su TH35 / 15	[mm]	70	70
Altezza montato su G32	[mm]	66	66
Indice di temperatura materiale isolante [EN 60216 - 1]	[°C]	130	130
Materiale plastico		Poliammide UL94V-0	Poliammide UL94V-0

APPROVAZIONI

ACCESSORI

Piastrina terminale	grigia	DAS/PT/GR (cod. DS101GR)	DAS/PT/GR (cod. DS101GR)
	beige	DAS/PT (cod. DS101)	DAS/PT (cod. DS101)
	spessore [mm]	1.5	1.5
Ponte di parallelo	(1)	PM/.../... (cod. PM...)	PM/.../... (cod. PM...)
Ponte di parallelo sezionabile		POS/43 (cod. POS43)	POS/43 (cod. POS43)
Piattina di parallelo multiplo	250 mm	PMP/58 (cod. PMP58)	PMP/58 (cod. PMP58)
Vite e colonnina di parallelo		CPM/01 (cod. CPM01)	CPM/01 (cod. CPM01)
Diaframma colorato	rosso	DFU/7/R (cod. DU07R)	DFU/7/R (cod. DU07R)
Presa per spina di derivazione		PSD/A (cod. PD001)	PSD/A (cod. PD001)
Spina di derivazione		SDD/1 (cod. DD001)	SDD/1 (cod. DD001)
Striscia di numerazione		-	-
Protezione per ponti		PRP/5 (cod. PRP05)	PRP/5 (cod. PRP05)
Cartellino nominativo singolo		CNU/8/51 (cod. NU0851S)	CNU/8/51 (cod. NU0851S)
		CNU/10/61 (cod. NU1061S)	CNU/10/61 (cod. NU1061S)
Blocchetto terminale	A incastro TH35 e G32	BTU (cod. BT005)	BTU (cod. BT005)
	A incastro TH35	BTO (cod. BT007)	BTO (cod. BT007)
	A vite TH35	BT/3 (cod. BT003)	BT/3 (cod. BT003)
	A vite G32	BT/DIN/PO (cod. BT001)	BT/DIN/PO (cod. BT001)

- a circuiti sovrapposti con varistore
- con possibilità di inserire il ponte parallelo sul piano inferiore
- protezioni contro sovratensioni, transitori, disturbi impulsivi
- protezione Classe D sec. DIN VDE 0675
- categoria di sovratensioni <2.5 kV I [sec. DIN VDE 0110.1]

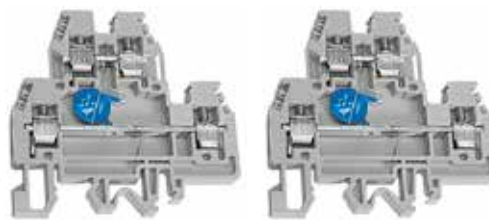

(1) Controllare il capitolo accessori per avere più dettagli

VERSIONE GRIGIA	CODICE	DSV024GR	DSV048GR
	SIGLA	DAS.4/V24/GR	DAS.4/V48/GR
VERSIONE BEIGE	CODICE	DSV024	DSV048
	SIGLA	DAS.4/V24	DAS.4/V48
<b>CARATTERISTICHE TECNICHE</b>			
Funzione/Tipo		A 2 piani con varistore	A 2 piani con varistore
Sezione nominale	[mm <sup>2</sup> ]	4	4
Capacità di connessione	Conduttori flessibili	0.2-6	0.2-6
	Conduttori rigidi	0.2-6	0.2-6
	Conduttore flessibile max. con terminale - tipo terminale	4-WP40/16	4-WP40/16
V nominale	[V]	24	48
Vcc max.	[V]	31	85
Vac max.	[V]	25	60
V breakdown (1 mA)	[V]	39 ± 10%	100 ± 10%
V max clamping	[V]	77	165
T intervento	[ns]	< 25	< 25
Isc impulso 8/20 µs	[A]	500	2500
Capacità (1 kHz)	[nF]	4600	1650
Lunghezza spellatura	[mm]	9	9
Coppia di serraggio di prova / massima	[Nm]	0.5 / 1.2	0.5 / 1.2
Lunghezza	[mm]	64	64
Larghezza	[mm]	6	6
Altezza montato su TH35 / 7,5	[mm]	62	62
Altezza montato su TH35 / 15	[mm]	70	70
Altezza montato su G32	[mm]	66	66
Indice di temperatura materiale isolante [EN 60216 - 1]	[°C]	130	130
Materiale plastico		Poliamide UL94V-0	Poliamide UL94V-0

I morsetti DAS.4V... con varistore inserito come nello **Schema 1**, limitano i picchi di tensione dovuti a "surge", scariche atmosferiche indirette, commutazioni di carichi induttivi e consentono alle apparecchiature di superare i test di immunità ai disturbi elettromagnetici definiti dalle Norme EN 61000-4-2 (Electrostatic discharge), EN 61000-4-4 (Fast Transient/Burst), EN 61000-4-5 (Surge Test).

I varistori hanno un tempo di intervento (20-25 ns) più lungo del tempo di intervento dei diodi soppressori (<1 ns) e una tensione di intervento più alta, ma rispetto a questi sopportano correnti di scarica molto più elevate. L'elevata corrente di scarica li rende adatti ad impieghi in presenza di forti transitori, con correnti fino a 4500 A impulso 8/20 s. La gamma di modelli disponibili, consente di scegliere tra tensioni nominali adatte sia alla protezione di segnali che di alimentazioni con tensioni standard di 24 Vdc, 48 Vdc, oppure per tensioni di alimentazione 120 Vac e 230 Vac.

APPROVAZIONI

ACCESSORI

Piastrina terminale	grigia	DAS/PT/GR (cod. DS101GR)	DAS/PT/GR (cod. DS101GR)
	beige	DAS/PT (cod. DS101)	DAS/PT (cod. DS101)
	spessore	[mm]	1.5
Ponte di parallelo	[1]	PM/.../... (cod. PM...)	PM/.../... (cod. PM...)
Ponte di parallelo sezionabile		POS/43 (cod. POS43)	POS/43 (cod. POS43)
Piattina di parallelo multiplo	250 mm	PMP/58 (cod. PMP58)	PMP/58 (cod. PMP58)
Vite e colonna di parallelo		CPM/01 (cod. CPM01)	CPM/01 (cod. CPM01)
Diaframma colorato	rosso	DFU/7/R (cod. DU07R)	DFU/7/R (cod. DU07R)
Presa per spina di derivazione		PSD/A (cod. PD001)	PSD/A (cod. PD001)
Spina di derivazione		SDD/1 (cod. DD001)	SDD/1 (cod. DD001)
Striscia di numerazione		-	-
Cover for cross-connection		PRP/5 (cod. PRP05)	PRP/5 (cod. PRP05)
Cartellino nominativo singolo		CNU/8/51 (cod. NU0851S)	CNU/8/51 (cod. NU0851S)
		CNU/10/61 (cod. NU1061S)	CNU/10/61 (cod. NU1061S)
		BTU (cod. BT005)	BTU (cod. BT005)
Blocchetto terminale	A incastro TH35 e G32	BTO (cod. BT007)	BTO (cod. BT007)
	A incastro TH35	BT/3 (cod. BT003)	BT/3 (cod. BT003)
	A vite TH35	BT/DIN/PO (cod. BT001)	BT/DIN/PO (cod. BT001)
	A vite G32		



Il DAS.4V... collegato come **Schema 2**, è una efficace protezione contro disturbi di modo differenziale per ingressi e uscite di PLC, DCS, PC industriali, condizionatori di segnale e sensori, ed anche per alimentazioni di apparecchiature elettroniche in generale.

Il DAS.4V... non ha un verso di cablaggio del segnale da rispettare, così come il collegamento delle polarità positiva e negativa può avvenire sia al piano inferiore che superiore.



Schema 1

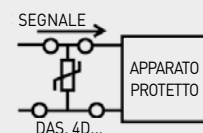

Schema 2

- a circuiti sovrapposti con varistore
- con possibilità di inserire il ponte parallelo sul piano inferiore
- protezioni contro sovratensioni, transitori, disturbi impulsivi
- protezione Classe D sec. DIN VDE 0675
- categoria di sovratensioni <2.5 kV I [sec. DIN VDE 0110.1]



(1) Controllare il capitolo accessori per avere più dettagli

<b>VERSIONE GRIGIA</b>	<b>CODICE</b>
	<b>SIGLA</b>
<b>VERSIONE BEIGE</b>	<b>CODICE</b>
	<b>SIGLA</b>

<b>DSV120GR</b>	<b>DAS.4/V120/GR</b>
<b>DSV120</b>	<b>DAS.4/V120</b>

<b>DSV230GR</b>	<b>DAS.4/V230/GR</b>
<b>DSV230</b>	<b>DAS.4/V230</b>

**CARATTERISTICHE TECNICHE**

<b>Funzione/Tipo</b>	
<b>Sezione nominale</b>	[mm <sup>2</sup> ]
<b>Capacità di connessione</b>	[mm <sup>2</sup> ]
<b>V nominale</b>	[V]
<b>Vcc max.</b>	[V]
<b>Vac max.</b>	[V]
<b>V breakdown (1 mA)</b>	[V]
<b>V max clamping</b>	[V]
<b>T intervento</b>	[ns]
<b>Isc impulso 8/20 µs</b>	[A]
<b>Capacità (1 kHz)</b>	[nF]
<b>Lunghezza spellatura</b>	[mm]
<b>Coppia di serraggio di prova / massima</b>	[Nm]
<b>Lunghezza</b>	[mm]
<b>Larghezza</b>	[mm]
<b>Altezza montato su TH35 / 7,5</b>	[mm]
<b>Altezza montato su TH35 / 15</b>	[mm]
<b>Altezza montato su G32</b>	[mm]
<b>Indice di temperatura materiale isolante [EN 60216 - 1]</b>	[°C]
<b>Materiale plastico</b>	

A 2 piani con varistore	4	0.2-6	0.2-6	4-WP40/16	120	180	140	220 ± 10%	360	< 25	2500	610	9	0.5 / 1.2	64	6	62	70	66	130	Poliamide UL94V-0
-------------------------	---	-------	-------	-----------	-----	-----	-----	-----------	-----	------	------	-----	---	-----------	----	---	----	----	----	-----	-------------------

A 2 piani con varistore	4	0.2-6	0.2-6	4-WP40/16	230	350	275	430 ± 10%	710	< 25	2500	320	9	0.5 / 1.2	64	6	62	70	66	130	Poliamide UL94V-0
-------------------------	---	-------	-------	-----------	-----	-----	-----	-----------	-----	------	------	-----	---	-----------	----	---	----	----	----	-----	-------------------

I morsetti **DAS.4V...** con varistore inserito come nello **Schema 1**, limitano i picchi di tensione dovuti a "surge", scariche atmosferiche indirette, commutazioni di carichi induttivi e consentono alle apparecchiature di superare i test di immunità ai disturbi elettromagnetici definiti dalle Norme EN 61000-4-2 (Electrostatic discharge), EN 61000-4-4 (Fast Transient/Burst), EN 61000-4-5 (Surge Test).

I varistori hanno un tempo di intervento (20-25 ns) più lungo del tempo di intervento dei diodi soppressori (<1 ns) e una tensione di intervento più alta, ma rispetto a questi sopportano correnti scarica molto più elevate. L'elevata corrente di scarica li rende adatti ad impieghi in presenza di forti transitori, con correnti fino a 4500 A impulso 8/20 s. La gamma di modelli disponibili, consente di scegliere tra tensioni nominali adatte sia alla protezione di segnali che di alimentazioni con tensioni standard di 24 Vdc, 48 Vdc, oppure per tensioni di alimentazione 120 Vac e 230 Vac.

**APPROVAZIONI**

**ACCESSORI**

<b>Piastrina terminale</b>	grigia beige spessore [mm]
<b>Ponte di parallelo</b>	[1]
<b>Ponte di parallelo sezionabile</b>	
<b>Piattina di parallelo multiplo</b>	250 mm
<b>Vite e colonna di parallelo</b>	
<b>Diaframma colorato</b>	rosso
<b>Presca per spina di derivazione</b>	
<b>Spina di derivazione</b>	
<b>Striscia di numerazione</b>	
<b>Protezione per ponti</b>	
<b>Cartellino nominativo singolo</b>	
<b>Blocchetto terminale</b>	A incastro TH35 e G32 A incastro TH35 A vite TH35 A vite G32

	DAS/PT/GR (cod. DS101GR)
	DAS/PT (cod. DS101)
	1.5
	PM/.../... (cod. PM...)
	POS/43 (cod. POS43)
	PMP/58 (cod. PMP58)
	CPM/01 (cod. CPM01)
	DFU/7/R (cod. DU07R)
	PSD/A (cod. PD001)
	SDD/1 (cod. DD001)
	-
	PRP/5 (cod. PRP05)
	CNU/8/51 (cod. NU0851S)
	CNU/10/61 (cod. NU1061S)
	BTU (cod. BT005)
	BTO (cod. BT007)
	BT/3 (cod. BT003)
	BT/DIN/PO (cod. BT001)

	DAS/PT/GR (cod. DS101GR)
	DAS/PT (cod. DS101)
	1.5
	PM/.../... (cod. PM...)
	POS/43 (cod. POS43)
	PMP/58 (cod. PMP58)
	CPM/01 (cod. CPM01)
	DFU/7/R (cod. DU07R)
	PSD/A (cod. PD001)
	SDD/1 (cod. DD001)
	-
	PRP/5 (cod. PRP05)
	CNU/8/51 (cod. NU0851S)
	CNU/10/61 (cod. NU1061S)
	BTU (cod. BT005)
	BTO (cod. BT007)
	BT/3 (cod. BT003)
	BT/DIN/PO (cod. BT001)

Il **DAS.4V...** collegato come **Schema 2**, è una efficace protezione contro disturbi di modo differenziale per ingressi e uscite di PLC, DCS, PC industriali, condizionatori di segnale e sensori, ed anche per alimentazioni di apparecchiature elettroniche in generale.

Il **DAS.4V...** non ha un verso di cablaggio del segnale da rispettare, così come il collegamento delle polarità positiva e negativa può avvenire sia al piano inferiore che superiore.



**Schema 1**

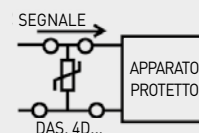

**Schema 2**



- a circuiti sovrapposti
- con possibilità di effettuare il ponte parallelo su livello superiore ed inferiore (DAS.4/A e DAS.4/B; altre versioni solo inferiore)



IMMAGINE DIMOSTRATIVA



IMMAGINE DIMOSTRATIVA

(1) Controllare il capitolo accessori per avere più dettagli

(2) Valori di tensione e corrente variano in funzione della tipologia e del collegamento dei componenti

VERSIONE GRIGIA	CODICE	DS111GR	DS112GR
	SIGLA	DAS.4/A/GR	DAS.4/B/GR
VERSIONE BEIGE	CODICE	DS111	DS112
	SIGLA	DAS.4/A	DAS.4/B

CARATTERISTICHE TECNICHE

Funzione/Tipo		Protezione contro l'inversione di polarità	Protezione contro l'inversione di polarità
Sezione nominale	(mm <sup>2</sup> )	4	4
Capacità di connessione	Conduttori flessibili	(mm <sup>2</sup> ) 0,2 ÷ 6	0,2 ÷ 6
	Conduttori rigidi	(mm <sup>2</sup> ) 0,2 ÷ 6	0,2 ÷ 6
	Conduttore flessibile max. con terminale - tipo terminale	(mm <sup>2</sup> ) 4 - WP40/16	4 - WP40/16
Caratteristiche elettriche secondo norma Europea IEC EN 60947 - 7 - 1	Tensione Max AC/DC	(V) 630 (2)	630 (2)
	Corrente Max con cavo di sezione nominale	(A) 1	1
	Sezione	Calibro A4	A4
Caratteristiche elettriche secondo norma UL	Tensione Max AC/DC	(V) 600	600
	Corrente Max con cavo di sezione nominale	(A) 20	20
	Sezione Min - Max	(AWG) 20 - 12	20 - 12
	Coppia di serraggio	(lb.in) 8.9	8.9
Tensione impulsiva dimensionamento / grado di inquinamento		- / 3	- / 3
Lunghezza spellatura	(mm)	9	9
Coppia di serraggio Nominale/ Max	(Nm)	0,5 / 1,2	0,5 / 1,2
Lunghezza	(mm)	64	64
Larghezza	(mm)	6	6
Altezza montato su TH35 / 7.5	(mm)	62	62
Altezza montato su TH35 / 15	(mm)	70	70
Altezza montato su G32	(mm)	66	66
Indice di temperatura materiale isolante (EN 60216 - 1)	(°C)	130	130
Materiale plastico		Poliammide UL94V-0	Poliammide UL94V-0

APPROVAZIONI



ACCESSORI			
Piastrina terminale	grigia	DAS/PT/GR (cod. DS101GR)	DAS/PT/GR (cod. DS101GR)
	beige	DAS/PT (cod. DS101)	DAS/PT (cod. DS101)
	Spessore	(mm) 1.5	1.5
Ponte di parallelo		PM/.../... (cod. PM...)	PM/.../... (cod. PM...)
Ponte di parallelo sezionabile		POS/43 (cod. POS43)	POS/43 (cod. POS43)
Protezione per ponti		PMP/58 (cod. PMP58)	PMP/58 (cod. PMP58)
Piattina di parallelo multiplo		CPM/01 (cod. CPM01)	CPM/01 (cod. CPM01)
Diaframma colorato	rosso	DFU/7/R (cod. DU07R)	DFU/7/R (cod. DU07R)
Presa per spina di derivazione		PSD/A (cod. PD001)	PSD/A (cod. PD001)
Spina di derivazione		SDD/1 (cod. DD001)	SDD/1 (cod. DD001)
Striscia di numerazione		-	-
Protezione per ponti		PRP/5 (cod. PRP05)	PRP/5 (cod. PRP05)
Cartellino nominativo singolo		CNU/8/51 (cod. NU0851S)	CNU/8/51 (cod. NU0851S)
		CNU/10/61 (cod. NU1061S)	CNU/10/61 (cod. NU1061S)
Blocchetto terminale	A incastro TH35 e G32	BTU (cod. BT005)	BTU (cod. BT005)
	A incastro TH35	BTO (cod. BT007)	BTO (cod. BT007)
	A vite TH35	BT/3 (cod. BT003)	BT/3 (cod. BT003)
	A vite G32	BT/DIN/PO (cod. BT001)	BT/DIN/PO (cod. BT001)

- a circuiti sovrapposti
- con possibilità di effettuare il ponte parallelo su livello superiore ed inferiore (DAS.4/A e DAS.4/B; altre versioni solo inferiore)



(1) Controllare il capitolo accessori per avere più dettagli

(2) Valori di tensione e corrente variano in funzione della tipologia e del collegamento dei componenti

VERSIONE GRIGIA	CODICE SIGLA	DS113GR DAS.4/C/GR	DS114GR DAS.4/D/GR
VERSIONE BEIGE	CODICE SIGLA	DS113 DAS.4/C	DS114 DAS.4/D

CARATTERISTICHE TECNICHE

Funzione/Tipo		DS113GR DAS.4/C/GR	DS114GR DAS.4/D/GR
Sezione nominale	(mm <sup>2</sup> )	4	4
Capacità di connessione	Conduttori flessibili	0,2 ÷ 6	0,2 ÷ 6
	Conduttori rigidi	0,2 ÷ 6	0,2 ÷ 6
	Conduttore flessibile max. con terminale - tipo terminale	4 - WP40/16	4 - WP40/16
Caratteristiche elettriche secondo norma Europea IEC EN 60947 - 7 - 1	Tensione Max AC/DC	630 (2)	630 (2)
	Corrente Max con cavo di sezione nominale	1	1
	Sezione	Calibro A4	A4
Caratteristiche elettriche secondo norma UL	Tensione Max AC/DC	-	-
	Corrente Max con cavo di sezione nominale	-	-
	Sezione Min - Max	(AWG) -	-
	Coppia di serraggio	(lb.in) -	-
Tensione impulsiva dimensionamento / grado di inquinamento		- / 3	- / 3
Lunghezza spellatura	(mm)	9	9
Coppia di serraggio Nominale/ Max	(Nm)	0,5 / 1,2	0,5 / 1,2
Lunghezza	(mm)	64	64
Larghezza	(mm)	6	6
Altezza montato su TH35 / 7.5	(mm)	62	62
Altezza montato su TH35 / 15	(mm)	70	70
Altezza montato su G32	(mm)	66	66
Indice di temperatura materiale isolante (EN 60216 - 1)	(°C)	130	130
Materiale plastico		Poliammide UL94V-0	Poliammide UL94V-0

APPROVAZIONI



ACCESSORI		DS113GR DAS.4/C/GR	DS114GR DAS.4/D/GR
Piastrina terminale	grigia	DAS/PT/GR (cod. DS101GR)	DAS/PT/GR (cod. DS101GR)
	beige	DAS/PT (cod. DS101)	DAS/PT (cod. DS101)
	Spessore (mm)	1.5	1.5
Ponte di parallelo		PM/.../... (cod. PM...)	PM/.../... (cod. PM...)
Ponte di parallelo sezionabile		POS/43 (cod. POS43)	POS/43 (cod. POS43)
Protezione per ponti		PMP/58 (cod. PMP58)	PMP/58 (cod. PMP58)
Piattina di parallelo multiplo		CPM/01 (cod. CPM01)	CPM/01 (cod. CPM01)
Diaframma colorato	rosso	DFU/7/R (cod. DU07R)	DFU/7/R (cod. DU07R)
Presa per spina di derivazione		PSD/A (cod. PD001)	PSD/A (cod. PD001)
Spina di derivazione		SDD/1 (cod. DD001)	SDD/1 (cod. DD001)
Striscia di numerazione		-	-
Protezione per ponti		PRP/5 (cod. PRP05)	PRP/5 (cod. PRP05)
Cartellino nominativo singolo		CNU/8/51 (cod. NU0851S)	CNU/8/51 (cod. NU0851S)
		CNU/10/61 (cod. NU1061S)	CNU/10/61 (cod. NU1061S)
Blocchetto terminale	A incastro TH35 e G32	BTU (cod. BT005)	BTU (cod. BT005)
	A incastro TH35	BTO (cod. BT007)	BTO (cod. BT007)
	A vite TH35	BT/3 (cod. BT003)	BT/3 (cod. BT003)
	A vite G32	BT/DIN/PO (cod. BT001)	BT/DIN/PO (cod. BT001)

- a circuiti sovrapposti
- con possibilità di effettuare il ponte parallelo su livello superiore ed inferiore (DAS.4/A e DAS.4/B; altre versioni solo inferiore)



IMMAGINE DIMOSTRATIVA



IMMAGINE DIMOSTRATIVA

(1) Controllare il capitolo accessori per avere più dettagli

(2) Valori di tensione e corrente variano in funzione della tipologia e del collegamento dei componenti

VERSIONE GRIGIA	CODICE SIGLA	DS115GR DAS.4/E/GR	DS119GR DAS.4/I/GR
VERSIONE BEIGE	CODICE SIGLA	DS115 DAS.4/E	DS119 DAS.4/I

CARATTERISTICHE TECNICHE

Funzione/Tipo		Per circuiti di test LED/LAMP	Per circuiti di test LED/LAMP
Sezione nominale	[mm <sup>2</sup> ]	4	4
Capacità di connessione	Conduttori flessibili	[mm <sup>2</sup> ] 0,2 ÷ 6	0,2 ÷ 6
	Conduttori rigidi	[mm <sup>2</sup> ] 0,2 ÷ 6	0,2 ÷ 6
	Conduttore flessibile max. con terminale - tipo terminale	[mm <sup>2</sup> ] 4 - WP40/16	4 - WP40/16
Caratteristiche elettriche secondo norma Europea IEC EN 60947 - 7 - 1	Tensione Max AC/DC	[V] 20÷30	630 [2]
	Corrente Max con cavo di sezione nominale	[A] 1	1
	Sezione	Calibro A4	A4
Caratteristiche elettriche secondo norma UL	Tensione Max AC/DC	[V] -	-
	Corrente Max con cavo di sezione nominale	[A] -	-
	Sezione Min - Max	[AWG] -	-
	Coppia di serraggio	[lb.in] -	-
Tensione impulsiva dimensionamento / grado di inquinamento		- / 3	- / 3
Lunghezza spellatura	[mm]	9	9
Coppia di serraggio Nominale/ Max	[Nm]	0,5 / 1,2	0,5 / 1,2
Lunghezza	[mm]	64	64
Larghezza	[mm]	6	6
Altezza montato su TH35 / 7.5	[mm]	62	62
Altezza montato su TH35 / 15	[mm]	70	70
Altezza montato su G32	[mm]	66	66
Indice di temperatura materiale isolante (EN 60216 - 1)	[°C]	130	130
Materiale plastico		Poliammide UL94V-0	Poliammide UL94V-0

APPROVAZIONI



ACCESSORI

Piastrina terminale	grigia	DAS/PT/GR (cod. DS101GR)	DAS/PT/GR (cod. DS101GR)
	beige	DAS/PT (cod. DS101)	DAS/PT (cod. DS101)
	Spessore	[mm] 1.5	1.5
Ponte di parallelo		PM/.../... (cod. PM...)	PM/.../... (cod. PM...)
Ponte di parallelo sezionabile		POS/43 (cod. POS43)	POS/43 (cod. POS43)
Protezione per ponti		PMP/58 (cod. PMP58)	PMP/58 (cod. PMP58)
Piattina di parallelo multiplo		CPM/01 (cod. CPM01)	CPM/01 (cod. CPM01)
Diaframma colorato	rosso	DFU/7/R (cod. DU07R)	DFU/7/R (cod. DU07R)
Presa per spina di derivazione		PSD/A (cod. PD001)	PSD/A (cod. PD001)
Spina di derivazione		SDD/1 (cod. DD001)	SDD/1 (cod. DD001)
Striscia di numerazione		-	-
Protezione per ponti		PRP/5 (cod. PRP05)	PRP/5 (cod. PRP05)
Cartellino nominativo singolo		CNU/8/51 (cod. NU0851S)	CNU/8/51 (cod. NU0851S)
		CNU/10/61 (cod. NU1061S)	CNU/10/61 (cod. NU1061S)
Blocchetto terminale	A incastro TH35 e G32	BTU (cod. BT005)	BTU (cod. BT005)
	A incastro TH35	BTO (cod. BT007)	BTO (cod. BT007)
	A vite TH35	BT/3 (cod. BT003)	BT/3 (cod. BT003)
	A vite G32	BT/DIN/PO (cod. BT001)	BT/DIN/PO (cod. BT001)

- a circuiti sovrapposti
- con possibilità di effettuare il ponte parallelo su livello superiore ed inferiore (DAS.4/A e DAS.4/B; altre versioni solo inferiore)



IMMAGINE DIMOSTRATIVA



IMMAGINE DIMOSTRATIVA

VERSIONE GRIGIA	CODICE	DS130GR	DS120GR
	SIGLA	DAS.4/L/GR	DAS.4/DD/GR
VERSIONE BEIGE	CODICE	DS130	DS120
	SIGLA	DAS.4/L	DAS.4/DD

CARATTERISTICHE TECNICHE

Funzione/Tipo		Per circuiti di test LED/LAMP	Per circuiti di test LED/LAMP
Sezione nominale	[mm <sup>2</sup> ]	4	4
Capacità di connessione	Conduttori flessibili	[mm <sup>2</sup> ] 0,2 ÷ 6	0,2 ÷ 6
	Conduttori rigidi	[mm <sup>2</sup> ] 0,2 ÷ 6	0,2 ÷ 6
	Conduttore flessibile max. con terminale - tipo terminale	[mm <sup>2</sup> ] 4 - WP40/16	4 - WP40/16
Caratteristiche elettriche secondo norma Europea IEC EN 60947 - 7 - 1	Tensione Max AC/DC	[V] 630 (2)	630 (2)
	Corrente Max con cavo di sezione nominale	[A] 1	1
	Sezione	Calibro A4	A4
Caratteristiche elettriche secondo norma UL	Tensione Max AC/DC	[V] -	-
	Corrente Max con cavo di sezione nominale	[A] -	-
	Sezione Min - Max	[AWG] -	-
	Coppia di serraggio	[lb.in] -	-
Tensione impulsiva dimensionamento / grado di inquinamento		- / 3	- / 3
Lunghezza spellatura	[mm]	9	9
Coppia di serraggio Nominale/ Max	[Nm]	0,5 / 1,2	0,5 / 1,2
Lunghezza	[mm]	64	64
Larghezza	[mm]	6	6
Altezza montato su TH35 / 7.5	[mm]	62	62
Altezza montato su TH35 / 15	[mm]	70	70
Altezza montato su G32	[mm]	66	66
Indice di temperatura materiale isolante (EN 60216 - 1)	[°C]	130	130
Materiale plastico		Poliammide UL94V-0	Poliammide UL94V-0

APPROVAZIONI



ACCESSORI

Piastrina terminale	grigia	DAS/PT/GR (cod. DS101GR)	DAS/PT/GR (cod. DS101GR)
	beige	DAS/PT (cod. DS101)	DAS/PT (cod. DS101)
	Spessore	[mm] 1.5	1.5
Ponte di parallelo		PM/.../... (cod. PM...)	PM/.../... (cod. PM...)
Ponte di parallelo sezionabile		POS/43 (cod. POS43)	POS/43 (cod. POS43)
Protezione per ponti		PMP/58 (cod. PMP58)	PMP/58 (cod. PMP58)
Piattina di parallelo multiplo		CPM/01 (cod. CPM01)	CPM/01 (cod. CPM01)
Diaframma colorato	rosso	DFU/7/R (cod. DU07R)	DFU/7/R (cod. DU07R)
Presa per spina di derivazione		PSD/A (cod. PD001)	PSD/A (cod. PD001)
Spina di derivazione		SDD/1 (cod. DD001)	SDD/1 (cod. DD001)
Striscia di numerazione		-	-
Protezione per ponti		PRP/5 (cod. PRP05)	PRP/5 (cod. PRP05)
Cartellino nominativo singolo		CNU/8/51 (cod. NU0851S)	CNU/8/51 (cod. NU0851S)
		CNU/10/61 (cod. NU1061S)	CNU/10/61 (cod. NU1061S)
Blocchetto terminale	A incastro TH35 e G32	BTU (cod. BT005)	BTU (cod. BT005)
	A incastro TH35	BTO (cod. BT007)	BTO (cod. BT007)
	A vite TH35	BT/3 (cod. BT003)	BT/3 (cod. BT003)
	A vite G32	BT/DIN/PO (cod. BT001)	BT/DIN/PO (cod. BT001)

- a circuiti sovrapposti
- con possibilità di effettuare il ponte parallelo su livello superiore ed inferiore (DAS.4/A e DAS.4/B; altre versioni solo inferiore)



IMMAGINE DIMOSTRATIVA

IMMAGINE DIMOSTRATIVA

VERSIONE GRIGIA	CODICE SIGLA	DS128GR DAS.4/T/GR	DS129GR DAS.4/U/GR
VERSIONE BEIGE	CODICE SIGLA	DS128 DAS.4/T	DS129 DAS.4/U

(1) Controllare il capitolo accessori per avere più dettagli

(2) Valori di tensione e corrente variano in funzione della tipologia e del collegamento dei componenti

CARATTERISTICHE TECNICHE

Funzione/Tipo		Indicatore di tensione	Indicatore di tensione
Sezione nominale	[mm <sup>2</sup> ]	4	4
Capacità di connessione	Conduttori flessibili	0,2 ÷ 6	0,2 ÷ 6
	Conduttori rigidi	0,2 ÷ 6	0,2 ÷ 6
	Conduttore flessibile max. con terminale - tipo terminale	4 - WP40/16	4 - WP40/16
Caratteristiche elettriche secondo norma Europea IEC EN 60947 - 7 - 1	Tensione Max AC/DC	20÷30	20÷30
	Corrente Max con cavo di sezione nominale	1	1
	Sezione	Calibro A4	A4
Caratteristiche elettriche secondo norma UL	Tensione Max AC/DC	-	-
	Corrente Max con cavo di sezione nominale	-	-
	Sezione Min - Max	[AWG]	-
	Coppia di serraggio	[lb.in]	-
Tensione impulsiva dimensionamento / grado di inquinamento		- / 3	- / 3
Lunghezza spellatura	[mm]	9	9
Coppia di serraggio Nominale/ Max	[Nm]	0,5 / 1,2	0,5 / 1,2
Lunghezza	[mm]	64	64
Larghezza	[mm]	6	6
Altezza montato su TH35 / 7.5	[mm]	62	62
Altezza montato su TH35 / 15	[mm]	70	70
Altezza montato su G32	[mm]	66	66
Indice di temperatura materiale isolante (EN 60216 - 1)	[°C]	130	130
Materiale plastico		Poliammide UL94V-0	Poliammide UL94V-0

APPROVAZIONI



ACCESSORI			
Piastrina terminale	grigia	DAS/PT/GR (cod. DS101GR)	DAS/PT/GR (cod. DS101GR)
	beige	DAS/PT (cod. DS101)	DAS/PT (cod. DS101)
	Spessore	[mm]	1.5
Ponte di parallelo		PM/.../... (cod. PM...)	PM/.../... (cod. PM...)
Ponte di parallelo sezionabile		POS/43 (cod. POS43)	POS/43 (cod. POS43)
Protezione per ponti		PMP/58 (cod. PMP58)	PMP/58 (cod. PMP58)
Piattina di parallelo multiplo		CPM/01 (cod. CPM01)	CPM/01 (cod. CPM01)
Diaframma colorato	rosso	DFU/7/R (cod. DU07R)	DFU/7/R (cod. DU07R)
Presa per spina di derivazione		PSD/A (cod. PD001)	PSD/A (cod. PD001)
Spina di derivazione		SDD/1 (cod. DD001)	SDD/1 (cod. DD001)
Striscia di numerazione		-	-
Protezione per ponti		PRP/5 (cod. PRP05)	PRP/5 (cod. PRP05)
Cartellino nominativo singolo		CNU/8/51 (cod. NU0851S)	CNU/8/51 (cod. NU0851S)
		CNU/10/61 (cod. NU1061S)	CNU/10/61 (cod. NU1061S)
		BTU (cod. BT005)	BTU (cod. BT005)
Blocchetto terminale	A incastro TH35 e G32	BTU (cod. BT005)	BTU (cod. BT005)
	A incastro TH35	BTO (cod. BT007)	BTO (cod. BT007)
	A vite TH35	BT/3 (cod. BT003)	BT/3 (cod. BT003)
	A vite G32	BT/DIN/PO (cod. BT001)	BT/DIN/PO (cod. BT001)

- con connessioni a spina piatta
- Terminali a spina piatta da 6,3 x 0,8 mm conformi a Norma IEC 60760



(1) Controllare il capitolo accessori per avere più dettagli

VERSIONE GRIGIA	CODICE SIGLA		
VERSIONE BEIGE	CODICE SIGLA	<b>AF500</b>	<b>AF400</b>
		AF0.2/1+1	AF0.2/2+2

**CARATTERISTICHE TECNICHE**

Funzione/Tipo		Passante con connessioni a spina piatta - a circuiti separati	Passante con connessioni a spina piatta
Sezione nominale	(mm <sup>2</sup> )	2.5	2.5
Capacità di connessione	Conduttori flessibili	up to 2.5	up to 2.5
	Conduttori rigidi	-	-
	Conduttore flessibile max. con terminale - tipo terminale	-	-
Caratteristiche elettriche secondo norma Europea IEC EN 60947 - 7 - 1	Tensione Max AC/DC	(V) 400	630
	Corrente Max con cavo di sezione nominale	(A) 20	20
	Sezione	Calibro -	-
Caratteristiche elettriche secondo norma UL	Tensione Max AC/DC	(V) 300	600
	Corrente Max con cavo di sezione nominale	(A) 15	15
	Sezione Min - Max	(AWG) -	-
	Coppia di serraggio	(lb.in) -	-
Tensione impulsiva dimensionamento / grado di inquinamento		4 KV / 3	6 KV / 3
Lunghezza spellatura	(mm)	-	-
Coppia di serraggio Nominale/ Max	(Nm)	-	-
Lunghezza	(mm)	44	44
Larghezza	(mm)	6.5	6.5
Altezza montato su TH35 / 7.5	(mm)	49	49
Altezza montato su TH35 / 15	(mm)	57	57
Altezza montato su G32	(mm)	52	52
Indice di temperatura materiale isolante (EN 60216 - 1)	(°C)	130	130
Materiale plastico		Poliammide UL94V-0	Poliammide UL94V-0

**APPROVAZIONI**

ACCESSORI			
Piastrina terminale	grigia	-	-
	beige	AFO/PT (cod. AF201)	AFO/PT (cod. AF201)
	blu	-	-
	Spessore	(mm) 1.5	1.5
Ponte di parallelo	versione PTC (1)	-	-
	versione PTP (1)	-	-
	Portata nom. Ponte di parallelo	(A) -	-
Striscia di segnalaz. presenza ponte	verde	-	-
Protezione per ponti		-	-
Piattina di parallelo multiplo		-	-
Diaframma colorato	rosso	DFU/1/R (cod. DU01R)	DFU/1/R (cod. DU01R)
	grigio	-	-
Diaframma forato	beige	-	-
	rosso	-	-
Diaframma separatori ponti		-	-
Copertura protezione codoli		-	-
Flangia		-	-
Presca per spina di derivazione		-	-
Spina di derivazione		-	-
Striscia di numerazione		-	-
Cartellino nominativo singolo		CNU/8/51 (cod. NU0851S)	CNU/8/51 (cod. NU0851S)
		CNU/10/61 (cod. NU1061S)	CNU/10/61 (cod. NU1061S)
		BTU (cod. BT005)	BTU (cod. BT005)
Blocchetto terminale	A incastro TH35 e G32	BTU (cod. BT005)	BTU (cod. BT005)
	A incastro TH35	BTO (cod. BT007)	BTO (cod. BT007)
	A vite TH35	BT/3 (cod. BT003)	BT/3 (cod. BT003)
	A vite G32	BT/DIN/PO (cod. BT001)	BT/DIN/PO (cod. BT001)

- con connessioni a spina piatta
- Terminali a spina piatta da 6,3 x 0,8 mm oppure 2,8 x 0,8 mm conformi alla Norma IEC 60760



(1) Controllare il capitolo accessori per avere più dettagli

VERSIONE GRIGIA	CODICE SIGLA	PF100GR	PDF.2/GR	FD100GR	FDP.2/GR	CV100GR	CVF.4/GR
VERSIONE BEIGE	CODICE SIGLA	PF100	PDF.2	FD100	FDP.2	CV100	CVF.4

CARATTERISTICHE TECNICHE

Funzione/Tipo		Passante con connessioni a spina piatta	Passante con connessioni a spina piatta	Passante, 1 connessione a vite + 3 a spina piatta
Sezione nominale	[mm <sup>2</sup> ]	2,5	2,5	4
Capacità di connessione	Conduttori flessibili	up to 2.5	up to 2.5	up to 2.5
	Conduttori rigidi	-	-	-
	Conduttore flessibile max. con terminale - tipo terminale	[mm <sup>2</sup> ]	-	-
Caratteristiche elettriche secondo norma Europea IEC EN 60947 - 7 - 1	Tensione Max AC/DC	[V]	630	800
	Corrente Max con cavo di sezione nominale	[A]	20	20
	Sezione	Calibro	-	-
Caratteristiche elettriche secondo norma UL	Tensione Max AC/DC	[V]	600	600
	Corrente Max con cavo di sezione nominale	[A]	16	16
	Sezione Min - Max	[AWG]	20-10	20-10
	Coppia di serraggio	[lb.in]	-	-
Tensione impulsiva dimensionamento / grado di inquinamento		6 KV / 3	8 KV / 3	6 KV / 3
Lunghezza spellatura	[mm]	-	-	11
Coppia di serraggio Nominale/ Max	[Nm]	-	-	0,5 / 1,2
Lunghezza	[mm]	57	65,5	48,5
Larghezza	[mm]	6,5	6,5	6
Altezza montato su TH35 / 7.5	[mm]	50	49	52
Altezza montato su TH35 / 15	[mm]	58	57	60
Altezza montato su G32	[mm]	54	53	56
Indice di temperatura materiale isolante [EN 60216 - 1]	[°C]	130	130	130
Materiale plastico		Poliammide UL94V-0	Poliammide UL94V-0	Poliammide UL94V-0

APPROVAZIONI

ACCESSORI		PDF/PT/GR (cod. PF101GR)	FDP/PT/GR (cod. FD101GR)	CVF/PT/GR (cod. CV101GR)
Piastrina terminale	grigia	PDF/PT (cod. PF101)	FDP/PT (cod. FD101)	CVF/PT (cod. CV101)
	beige	-	-	CVF/PT (Exli) (cod. CV201)
	blu	-	-	-
	Spessore [mm]	1.5	1.5	1.5
Ponte di parallelo	versione PTC (1)	-	PH/2,5-4 (cod. PH100)	PM/40/2 (cod. PM402)
	versione PTP (1)	-	-	-
	Portata nom. Ponte di parallelo [A]	-	-	-
Striscia di segnalaz. presenza ponte	verde	-	-	-
Protezione per ponti		-	-	PMP/58 (cod. PMP58)
Piattina di parallelo multiplo		-	-	CPM/12 (cod. CPM12)
Diaframma colorato	rosso	DFU/5/R (cod. DU05R)	DFU/5/R (cod. DU05R)	DFU/3/R (cod. DU03R)
	grigio	-	-	-
Diaframma forato	beige	-	-	-
	rosso	-	-	-
Diaframma separatori ponti	rosso	-	-	-
Copertura protezione codoli		-	-	-
Flangia		-	-	-
Presca per spina di derivazione		-	-	PSD/A (cod. PD001)
Spina di derivazione		-	-	SDD/1 (cod. DD001)
Striscia di numerazione		-	-	CNU/8/61/S (cod. NU0861S)
Cartellino nominativo singolo		CNU/8/51 (cod. NU0851S)	CNU/8/51 (cod. NU0851S)	CNU/8/51 (cod. NU0851S)
		CNU/10/61 (cod. NU1061S)	CNU/10/61 (cod. NU1061S)	CNU/10/61 (cod. NU1061S)
		BTU (cod. BT005)	BTU (cod. BT005)	BTU (cod. BT005)
Blocchetto terminale	A incastro TH35 e G32	BTO (cod. BT007)	BTO (cod. BT007)	BTO (cod. BT007)
	A incastro TH35	BT/3 (cod. BT003)	BT/3 (cod. BT003)	BT/3 (cod. BT003)
	A vite TH35	BT/DIN/PO (cod. BT001)	BT/DIN/PO (cod. BT001)	BT/DIN/PO (cod. BT001)



- per connettori femmina passo 5,08 mm
- doppia possibilità d'inserimento del collegamento multipolare "Easy Bridge" - ponte PTC



[1] Controllare il capitolo accessori per avere più dettagli  
Per i valori di isolamento con ponti fare riferimento alla tabella di pag. 131

<b>VERSIONE GRIGIA</b>	<b>CODICE</b>	<b>VP300GR</b>
	<b>SIGLA</b>	VPC.2/GR
<b>VERSIONE BLU</b>	<b>CODICE</b>	<b>VP310</b>
	<b>SIGLA</b>	VPC.2 (EXI)

**CARATTERISTICHE TECNICHE**

<b>Funzione/Tipo</b>		1 connessione a vite e 2 codoli per connettori femmina
<b>Sezione nominale</b>	(mm <sup>2</sup> )	1.5
<b>Capacità di connessione</b>	Conduttori flessibili (mm <sup>2</sup> )	0.2-4
	Conduttori rigidi (mm <sup>2</sup> )	0.2-4
	Conduttore flessibile max. con terminale - tipo terminale (mm <sup>2</sup> )	2.5-WP25/14
<b>Caratteristiche elettriche secondo norma Europea IEC EN 60947 - 7 - 1</b>	Tensione Max AC/DC (V)	320
	Corrente Max con cavo di sezione nominale (A)	12
	Sezione (Calibro)	A3
<b>Caratteristiche elettriche secondo norma UL</b>	Tensione Max AC/DC (V)	600
	Corrente Max con cavo di sezione nominale (A)	15
	Sezione Min - Max (AWG)	20-14
	Coppia di serraggio (lb.in)	5.5
<b>Tensione impulsiva dimensionamento / grado di inquinamento</b>		4 KV / 3
<b>Lunghezza spellatura</b>	(mm)	9
<b>Coppia di serraggio Nominale/ Max</b>	(Nm)	0,4 / 0,8
<b>Lunghezza</b>	(mm)	44
<b>Larghezza</b>	(mm)	5.08
<b>Altezza montato su TH35 / 7.5</b>	(mm)	51
<b>Altezza montato su TH35 / 15</b>	(mm)	59
<b>Altezza montato su G32</b>	(mm)	55
<b>Indice di temperatura materiale isolante (EN 60216 - 1)</b>	(°C)	130
<b>Materiale plastico</b>		Poliamide UL94V-0

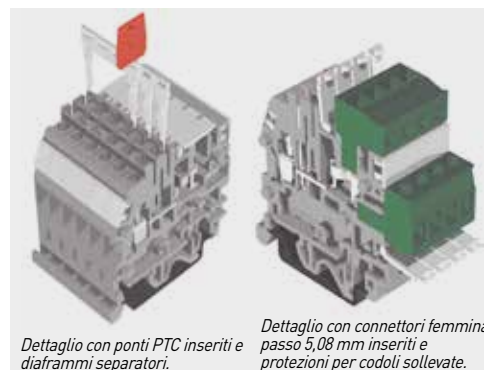

Dettaglio con ponti PTC inseriti e diaframmi separatori.

Dettaglio con connettori femmina passo 5,08 mm inseriti e protezioni per codoli sollevate.

Sono disponibili connettori femmina passo 5,08 mm. - 90°, aventi numero di poli da 2 sino a 16. Il connettore è agevolmente inserito a pressione fino alla posizione di arresto, garantendo il collegamento ottimale sul contatto maschio. In tale posizione il connettore risulta agganciato al corpo isolante mediante il dentino di tenuta di cui è dotato.

**APPROVAZIONI**



<b>ACCESSORI</b>		
<b>Piastrina terminale</b>	grigia	VPC/PT/GR (cod. VP101GR)
	beige	VPC/PT (cod. VP101)
	blu	VPC/PT (Ex)i (cod. VP201)
	Spessore (mm)	3
<b>Ponte di parallelo</b>	versione PTC [1]	PTC/2/... (cod. PTC02...)
	versione PTP [1]	
	Portata nom. Ponte di parallelo (A)	24
<b>Striscia di segnalaz. presenza ponte</b>	verde	PTC/SP (cod. PTC0990)
<b>Protezione per ponti</b>		-
<b>Piattina di parallelo multiplo</b>		-
<b>Diaframma colorato</b>	rosso	DFU/5/R (cod. DU05R)
<b>Diaframma forato</b>	grigio	DF/VPC/GR (cod. DU02SGR)
	beige	DF/VPC (cod. DU02S)
<b>Diaframma separatori ponti</b>	rosso	DFM/300 (cod. DF300)
<b>Copertura protezione codoli</b>		VPC/VT (cod. VP102)
<b>Flangia</b>		VPC/PTF (cod. VP303)
<b>Presa per spina di derivazione</b>		-
<b>Spina di derivazione</b>		-
<b>Striscia di numerazione</b>		-
<b>Cartellino nominativo singolo</b>		CNU/8/51 (cod. NU0851S)
		CNU/10/61 (cod. NU1061S)
<b>Blocchetto terminale</b>	A incastro TH35 e G32	BTU (cod. BT005)
	A incastro TH35	BTO (cod. BT007)
	A vite TH35	BT/3 (cod. BT003)
	A vite G32	BT/DIN/PO (cod. BT001)

<b>VPC/F02</b>	2 poli	Codice	<b>VP902</b>
<b>VPC/F03</b>	3 poli	Codice	<b>VP903</b>
<b>VPC/F04</b>	4 poli	Codice	<b>VP904</b>
<b>VPC/F05</b>	5 poli	Codice	<b>VP905</b>
<b>VPC/F06</b>	6 poli	Codice	<b>VP906</b>
<b>VPC/F07</b>	7 poli	Codice	<b>VP907</b>
<b>VPC/F08</b>	8 poli	Codice	<b>VP908</b>
<b>VPC/F09</b>	9 poli	Codice	<b>VP909</b>
<b>VPC/F10</b>	10 poli	Codice	<b>VP910</b>
<b>VPC/F11</b>	11 poli	Codice	<b>VP911</b>
<b>VPC/F12</b>	12 poli	Codice	<b>VP912</b>
<b>VPC/F13</b>	13 poli	Codice	<b>VP913</b>
<b>VPC/F14</b>	14 poli	Codice	<b>VP914</b>
<b>VPC/F15</b>	15 poli	Codice	<b>VP915</b>
<b>VPC/F16</b>	16 poli	Codice	<b>VP916</b>



**VPC/PTF**  
Flangia per l'ancoraggio di connettori femmina provvisti di vite di bloccaggio a morsetteria.



**DF/VPC**  
Diaframma a spessore ridotto per la separazione di gruppi differenti.

Per un fissaggio del connettore ancora più sicuro è possibile l'uso di connettori appositamente muniti di viti laterali di bloccaggio. In questo caso è necessario affiancare, a destra ed a sinistra del blocco di morsetti VPC.2, una flangia VPC/PTF (cod. VP303). Nell'eventualità che l'insieme così composto proponga una flangia con i peduncoli di collegamento esterni è necessario aggiungere una piastrina terminale VPC/PT, oppure eliminare i peduncoli stessi con l'uso di un cutter. Per ragioni di sicurezza i connettori devono essere manipolati solo in assenza di carico. L'uso del diaframma DF/VPC (cod. DU02S), per una separazione fisica e/o visiva di blocchi di morsetti, non pregiudica la possibilità di realizzare collegamenti trasversali di parallelo. Il morsetto può essere fornito anche nella versione con segnalazione luminosa [VPC/L024]. In questo caso una barretta colletttrice (dimensioni 7 x 1 x 250 mm), per il ritorno comune di un LED (di colore rosso - 24V), deve essere inserita nell'apposita sede sul lato del corpo isolante del gruppo di morsetti affiancati e collegata mediante un morsetto di alimentazione VPC.2 (Ex) i/D (cod. VP400). Il morsetto di alimentazione VPC.2 (Ex) i/D è una variante del morsetto VPC.2 (Ex) i equipaggiato con un diodo 1N4007. Una copertura trasparente per la protezione dei codoli maschio dai contatti accidentali è fornita come accessorio (VPC/VT cod. VP102) in stacca da 10 poli, facilmente frazionabile per ottenere il numero di poli necessario. S'inserisce a scatto nell'apposita sede prevista sulla barretta isolante; il punto d'inserimento funge da fulcro per la rotazione della protezione dalla posizione chiusa (posizione che è garantita da un fermo) in aperta (per l'inserimento del connettore). Essa è realizzata in materiale trasparente per assicurare sia la visione del tipo di connessione (pos. chiusa) che del LED, in posizione aperta ed a connettore inserito.

- per connettori femmina passo 5,08 mm
- doppia possibilità d'inserimento del collegamento multipolare "Easy Bridge" - ponte PTC

(1) Controllare il capitolo accessori per avere più dettagli

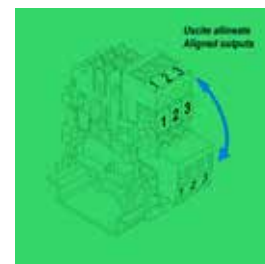

<b>VERSIONE GRIGIA</b>	<b>CODICE</b>	<b>VP300SGR</b>
	<b>SIGLA</b>	VPC.2/S/GR
<b>VERSIONE BLU</b>	<b>CODICE</b>	<b>VP310S</b>
	<b>SIGLA</b>	VPC.2/S (EXI)

**CARATTERISTICHE TECNICHE**

Funzione/Tipo			1 connessione a vite e 2 codoli per connettori femmina
<b>Sezione nominale</b>		[mm <sup>2</sup> ]	1.5
<b>Capacità di connessione</b>	Conduttori flessibili	[mm <sup>2</sup> ]	0.2-4
	Conduttori rigidi	[mm <sup>2</sup> ]	0.2-4
	Conduttore flessibile max. con terminale - tipo terminale	[mm <sup>2</sup> ]	2.5-WP25/14
<b>Caratteristiche elettriche secondo norma Europea IEC EN 60947 - 7 - 1</b>	Tensione Max AC/DC	[V]	320
	Corrente Max con cavo di sezione nominale	[A]	12
	Sezione	Calibro	A3
<b>Caratteristiche elettriche secondo norma UL</b>	Tensione Max AC/DC	[V]	600
	Corrente Max con cavo di sezione nominale	[A]	15
	Sezione Min - Max	[AWG]	20-14
	Coppia di serraggio	[lb.in]	5.5
<b>Tensione impulsiva dimensionamento / grado di inquinamento</b>			4 KV / 3
<b>Lunghezza spellatura</b>		[mm]	9
<b>Coppia di serraggio Nominale/ Max</b>		[Nm]	0,4 / 0,8
<b>Lunghezza</b>		[mm]	44
<b>Larghezza</b>		[mm]	5.08
<b>Altezza montato su TH35 / 7.5</b>		[mm]	51
<b>Altezza montato su TH35 / 15</b>		[mm]	59
<b>Altezza montato su G32</b>		[mm]	55
<b>Indice di temperatura materiale isolante [EN 60216 - 1]</b>		[°C]	130
<b>Materiale plastico</b>			Poliamide UL94V-0

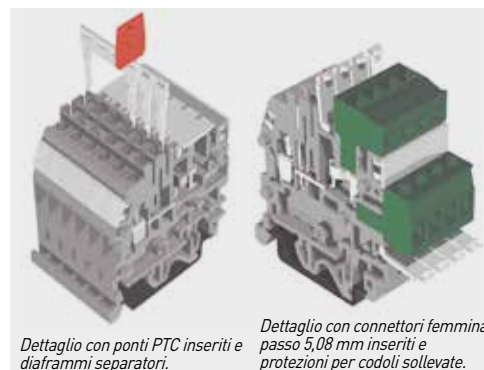

Dettaglio con ponti PTC inseriti e diaframmi separatori. Dettaglio con connettori femmina passo 5,08 mm inseriti e protezioni per codoli sollevate.

Sono disponibili connettori femmina passo 5,08 mm. - 90°, aventi numero di poli da 2 sino a 16. Il connettore è agevolmente inserito a pressione fino alla posizione di arresto, garantendo il collegamento ottimale sul contatto maschio. In tale posizione il connettore risulta agganciato al corpo isolante mediante il dentino di tenuta di cui è dotato.

<b>VPC/F02</b>	2 poli	Codice	<b>VP902</b>
<b>VPC/F03</b>	3 poli	Codice	<b>VP903</b>
<b>VPC/F04</b>	4 poli	Codice	<b>VP904</b>
<b>VPC/F05</b>	5 poli	Codice	<b>VP905</b>
<b>VPC/F06</b>	6 poli	Codice	<b>VP906</b>
<b>VPC/F07</b>	7 poli	Codice	<b>VP907</b>
<b>VPC/F08</b>	8 poli	Codice	<b>VP908</b>
<b>VPC/F09</b>	9 poli	Codice	<b>VP909</b>
<b>VPC/F10</b>	10 poli	Codice	<b>VP910</b>
<b>VPC/F11</b>	11 poli	Codice	<b>VP911</b>
<b>VPC/F12</b>	12 poli	Codice	<b>VP912</b>
<b>VPC/F13</b>	13 poli	Codice	<b>VP913</b>
<b>VPC/F14</b>	14 poli	Codice	<b>VP914</b>
<b>VPC/F15</b>	15 poli	Codice	<b>VP915</b>
<b>VPC/F16</b>	16 poli	Codice	<b>VP916</b>



**VPC/PTF**  
Flangia per l'ancoraggio di connettori femmina provvisti di vite di bloccaggio a morsetti.



**DF/VPC**  
Diaframma a spessore ridotto per la separazione di gruppi differenti.

**APPROVAZIONI**



ACCESSORI			
<b>Piastrina terminale</b>	grigia		VPC/PT/GR (cod. VP101GR)
	beige		VPC/PT (cod. VP101)
	blu		VPC/PT (Ex)i (cod. VP201)
	Spessore	[mm]	3
<b>Ponte di parallelo</b>	versione PTC (1)		PTC/2/... (cod. PTC02...)
	versione PTP (1)		
	Portata nom. Ponte di parallelo	[A]	24
<b>Striscia di segnalaz. presenza ponte</b>	verde		PTC/SP (cod. PTC0990)
<b>Protezione per ponti</b>			-
<b>Piattina di parallelo multiplo</b>			-
<b>Diaframma colorato</b>	rosso		DFU/5/R (cod. DU05R)
<b>Diaframma forato</b>	grigio		DF/VPC/GR (cod. DU02SGR)
	beige		DF/VPC (cod. DU02S)
<b>Diaframma separatori ponti</b>	rosso		DFM/300 (cod. DF300)
<b>Copertura protezione codoli</b>			VPC/VT (cod. VP102)
<b>Flangia</b>			VPC/PTF (cod. VP303)
<b>Presa per spina di derivazione</b>			-
<b>Spina di derivazione</b>			-
<b>Striscia di numerazione</b>			-
<b>Cartellino nominativo singolo</b>			CNU/8/51 (cod. NU0851S)
			CNU/10/61 (cod. NU1061S)
<b>Blocchetto terminale</b>	A incastro TH35 e G32		BTU (cod. BT005)
	A incastro TH35		BTO (cod. BT007)
	A vite TH35		BT/3 (cod. BT003)
	A vite G32		BT/DIN/PO (cod. BT001)

Per un fissaggio del connettore ancora più sicuro è possibile l'uso di connettori appositamente muniti di viti laterali di bloccaggio. In questo caso è necessario affiancare, a destra ed a sinistra del blocco di morsetti VPC.2, una flangia VPC/PTF (cod. VP303). Nell'eventualità che l'insieme così composto proponga una flangia con i peduncoli di collegamento esterni è necessario aggiungere una piastrina terminale VPC/PT, oppure eliminare i peduncoli stessi con l'uso di un cutter. Per ragioni di sicurezza i connettori devono essere manipolati solo in assenza di carico. L'uso del diaframma DF/VPC (cod. DU02S), per una separazione fisica e/o visiva di blocchi di morsetti, non pregiudica la possibilità di realizzare collegamenti trasversali di parallelo. Il morsetto può essere fornito anche nella versione con segnalazione luminosa [VPC/L024]. In questo caso una barretta colletttrice (dimensioni 7 x 1 x 250 mm), per il ritorno comune di un LED (di colore rosso - 24V), deve essere inserita nell'apposita sede sul lato del corpo isolante del gruppo di morsetti affiancati e collegata mediante un morsetto di alimentazione VPC.2 [Ex] i/D (cod. VP400). Il morsetto di alimentazione VPC.2 [Ex]i/D è una variante del morsetto VPC.2 [Ex]i equipaggiato con un diodo 1N4007. Una copertura trasparente per la protezione dei codoli maschio dai contatti accidentali è fornita come accessorio [VPC/VT cod. VP102] in stecca da 10 poli, facilmente frazionabile per ottenere il numero di poli necessario. S'inserisce a scatto nell'apposita sede prevista sulla barretta isolante; il punto d'inserimento funge da fulcro per la rotazione della protezione dalla posizione chiusa (posizione che è garantita da un fermo) in aperta (per l'inserimento del connettore). Essa è realizzata in materiale trasparente per assicurare sia la visione del tipo di connessione (pos. chiusa) che del LED, in posizione aperta ed a connettore inserito.

- per connettori femmina passo 5,08 mm su due piani
- doppia possibilità d'inserimento del collegamento multipolare "Easy Bridge" - ponte PTC



(1) Controllare il capitolo accessori per avere più dettagli

Per i valori di isolamento con ponti fare riferimento alla tabella di pag. 131

<b>VERSIONE GRIGIA</b>	<b>CODICE</b>	<b>VP500GR</b>
	<b>SIGLA</b>	VPD.2/GR
<b>VERSIONE BLU</b>	<b>CODICE</b>	<b>VP560</b>
	<b>SIGLA</b>	VPD.2 (EX)I

**CARATTERISTICHE TECNICHE**

<b>Funzione/Tipo</b>		Passante a 2 piani con 2 connessioni a vite e 2 codoli per connettori
<b>Sezione nominale</b>	(mm <sup>2</sup> )	1
<b>Capacità di connessione</b>	Conduttori flessibili (mm <sup>2</sup> )	0.2-4
	Conduttori rigidi (mm <sup>2</sup> )	0.2-4
	Conduttore flessibile max. con terminale - tipo terminale (mm <sup>2</sup> )	2.5-WP25/14
<b>Caratteristiche elettriche secondo norma Europea IEC EN 60947 - 7 - 1</b>	Tensione Max AC/DC (V)	320
	Corrente Max con cavo di sezione nominale (A)	12
	Sezione Calibro	A3
<b>Caratteristiche elettriche secondo norma UL</b>	Tensione Max AC/DC (V)	300
	Corrente Max con cavo di sezione nominale (A)	15
	Sezione Min - Max (AWG)	26-12
	Coppia di serraggio (lb.in)	3,5
<b>Tensione impulsiva dimensionamento / grado di inquinamento</b>		4 KV / 3
<b>Lunghezza spellatura</b>	(mm)	9
<b>Coppia di serraggio Nominale/ Max</b>	(Nm)	0,4 / 0,8
<b>Lunghezza</b>	(mm)	74
<b>Larghezza</b>	(mm)	5,08
<b>Altezza montato su TH35 / 7.5</b>	(mm)	64
<b>Altezza montato su TH35 / 15</b>	(mm)	72
<b>Altezza montato su G32</b>	(mm)	-
<b>Indice di temperatura materiale isolante (EN 60216 - 1)</b>	(°C)	130
<b>Materiale plastico</b>		Poliammide UL94V-0

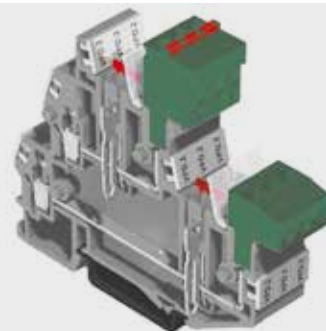

Dettaglio con connettori femmina passo 5,08 mm inseriti sui due livelli e protezioni per codoli sollevate e ponti PTC inseriti sui due livelli.

Sono disponibili connettori femmina, passo 5,08 mm - 90°, da 2 sino a 16 poli. Il connettore è agevolmente inserito a pressione fino alla posizione di arresto, garantendo il collegamento ottimale sul contatto maschio. In tale posizione il connettore risulta agganciato al corpo isolante mediante il dentino di tenuta, di cui è dotato.

**APPROVAZIONI**



<b>ACCESSORI</b>		
<b>Piastrina terminale</b>	grigia	VPD/PT/GR (cod. VP501GR)
	beige	VPD/PT (cod. VP501)
	blu	VPD/PT (Ex)I (cod. VP561)
	Spessore (mm)	3
<b>Ponte di parallelo</b>	versione PTC (1)	PTC/2/... (cod. PTC02...)
	Portata nom. Ponte di parallelo (A)	24
<b>Striscia di segnalaz. presenza ponte</b>	verde	PTC/SP (cod. PTC0990)
<b>Protezione per ponti</b>		-
<b>Piattina di parallelo multiplo</b>		-
<b>Diaframma colorato</b>	rosso	DFU/7/R (cod. DU07R)
	grigio	-
<b>Diaframma forato</b>	beige	-
	rosso	DFM/300 (cod. DF300)
<b>Copertura protezione codoli</b>		VPD/VT (cod. VP502)
<b>Flangia</b>		-
<b>Presca per spina di derivazione</b>		-
<b>Spina di derivazione</b>		-
<b>Striscia di numerazione</b>		-
<b>Marking tag</b>		CNU/8/51 (cod. NU0851S)
		CNU/10/61 (cod. NU1061S)
<b>End bracket</b>	Snap-fit TH35 and G32	BTU (cod. BT005)
	Snap-fit TH35	BTO (cod. BT007)
	A vite TH35	BT/3 (cod. BT003)
	Screw G32	-

<b>VPC/F02</b>	2 poli	Codice	<b>VP902</b>
<b>VPC/F03</b>	3 poli	Codice	<b>VP903</b>
<b>VPC/F04</b>	4 poli	Codice	<b>VP904</b>
<b>VPC/F05</b>	5 poli	Codice	<b>VP905</b>
<b>VPC/F06</b>	6 poli	Codice	<b>VP906</b>
<b>VPC/F07</b>	7 poli	Codice	<b>VP907</b>
<b>VPC/F08</b>	8 poli	Codice	<b>VP908</b>
<b>VPC/F09</b>	9 poli	Codice	<b>VP909</b>
<b>VPC/F10</b>	10 poli	Codice	<b>VP910</b>
<b>VPC/F11</b>	11 poli	Codice	<b>VP911</b>
<b>VPC/F12</b>	12 poli	Codice	<b>VP912</b>
<b>VPC/F13</b>	13 poli	Codice	<b>VP913</b>
<b>VPC/F14</b>	14 poli	Codice	<b>VP914</b>
<b>VPC/F15</b>	15 poli	Codice	<b>VP915</b>
<b>VPC/F16</b>	16 poli	Codice	<b>VP916</b>

• per circuiti di termocoppie



CESI 01 ATEX 090 U  
I M2 Ex eb I Mb  
II 2 G Ex eb IIC Gb

IECEx CES 09.0009U  
Ex eb I Mb  
Ex eb IIC Gb



VERSIONE BEIGE	CODICE SIGLA	TC500 TC/PO
VERSION GRIGIA	CODICE SIGLA	TC500GR TC/PO/GR
VERSIONE BLU	CODICE SIGLA	TC510 TC/PO [EX]

TECHNICAL CHARACTERISTICS

Funzione/Tipo		Per circuiti di termocoppie
Sezione nominale	(mm <sup>2</sup> )	-
Capacità di connessione	Conduttori flessibili	(mm <sup>2</sup> ) -
	Conduttori rigidi	(mm <sup>2</sup> ) Ø 0.8-1.3 mm thermocouples
Caratteristiche elettriche secondo norma Europea IEC EN 60947 - 7 - 1	Conduttore flessibile max. con terminale - tipo terminale	(mm <sup>2</sup> ) -
	Tensione Max AC/DC	(V) 800
Caratteristiche elettriche secondo norma UL	Corrente Max con cavo di sezione nominale	(A) -
	Sezione	Calibro -
	Coppia di serraggio	(lb.in) 5.5
Caratteristiche elettriche secondo direttiva ATEX e normativa IEC Ex	Tensione Max AC/DC guida G32/guida TH35	(V) 400 / 630
	Corrente Max con cavo di sezione nominale	(A) <1
	Temperature di utilizzo Min/Max	(°C) -40 +110
Tensione impulsiva dimensionamento / grado di inquinamento		8 KV / 3
Lunghezza spellatura	(mm)	13
Coppia di serraggio Nominale/ Max	(Nm)	0,4 / 0,8
Lunghezza	(mm)	40.5
Larghezza	(mm)	5.5
Altezza montato su TH35 / 7.5	(mm)	47
Altezza montato su TH35 / 15	(mm)	55
Altezza montato su G32	(mm)	51
Indice di temperatura materiale isolante (EN 60216 - 1)	(°C)	130
Materiale plastico		Poliammide UL94V-0

APPROVAZIONI



ACCESSORI

Piastrina terminale	grigia	CB2/PT (cod. CB111)
	beige	CB2/PT/GR (cod. CB111GR)
	blu	CB2/PT (ExIi (cod. CBX13)
	Spessore (mm)	1.5
Diaframma colorato	rosso	DFU/1/R (cod. DU01R)
Cartellino nominativo singolo		CNU/8/51 (cod. NU0851S)
		CNU/10/61 (cod. NU1061S)
Blocchetto terminale	A incastro TH35 e G32	BTU (cod. BT005)
	A incastro TH35	BTO (cod. BT007)
	A vite TH35	BT/3 (cod. BT003)
	A vite G32	BT/DIN/PO (cod. BT001)



Morsetto adatto per il collegamento di qualsiasi tipologia di conduttore per circuiti di termocoppie. Infatti è possibile, grazie all'ottimo contatto elettrico che ne risulta, **serrare termocoppie di qualsiasi tipo senza interposizione alcuna di materiale di compensazione.** Tale soluzione permette, oltre alla gestione di un unico articolo, la riduzione dei punti di contatto nel circuito complessivo.

La gamma di diametri dei conduttori collegabili, per rendere la connessione in oggetto pienamente efficace e permanente, deve essere compresa tra 0,8 e 1,3 mm.

Le termocoppie, anche di diverso diametro, private della guaina isolante per una lunghezza di 20 mm, vanno sovrapposte tra loro all'interno del morsetto in modo da consentire il passaggio diretto di f.e.m. termoelettrica senza il tramite del corpo metallico, come avviene nei circuiti normali.

Con il doppio bloccaggio, assicurato dalle due viti e dall'interposizione della piastrina serrafilo, si riduce a livello pressoché nullo la possibilità di f.e.m. determinate dalla disomogeneità dei contatti.



CESI 03 ATEX 073 U  
I M2 Ex eb I Mb  
II 2 G Ex eb IIC Gb

IECEx CES 11.0009U  
Ex eb I Mb  
Ex eb IIC Gb

(1) Consultare il capitolo accessori per maggiori informazioni

VERSION GRIGIA	CODICE	RN300GR	RN500GR	RP300GR
	SIGLA			
VERSIONE BLU	CODICE	RN400	RN510	RP400
	SIGLA			

CARATTERISTICHE TECNICHE

Funzione/Tipo		Passante	Passante	Passante
Sezione nominale	(mm <sup>2</sup> )	1.5	2.5	4
Capacità di connessione	Conduttori flessibili (mm <sup>2</sup> )	0.2-2.5	0.2-4	0.2-6
	Conduttori rigidi (mm <sup>2</sup> )	0.2-2.5	0.2-4	0.2-6
	Conduttore flessibile max. con terminale - tipo terminale (mm <sup>2</sup> )	1.5-WP15/14	2.5-WP25/14	4-WP40/16
Caratteristiche elettriche secondo norma Europea IEC EN 60947 - 7 - 1	Tensione Max AC/DC (V)	500	400	630
	Corrente Max con cavo di sezione nominale (A)	17.5	24	32
	Sezione Calibro	A1	A3	A4
Caratteristiche elettriche secondo norma UL	Tensione Max AC/DC (V)	600	300	600
	Corrente Max con cavo di sezione nominale (A)	15	20	30
	Sezione Min - Max (AWG)	26-14	20-12	20-12
Caratteristiche elettriche secondo direttiva ATEX e normativa IEC Ex	Coppia di serraggio (lb.in)	4.5	3.5	4.4
	Tensione Max AC/DC guida G32/guida TH35 (V)	-	320	320
	Corrente Max con cavo di sezione nominale (A)	-	24	32
Tensione impulsiva dimensionamento / grado di inquinamento	Temperature di utilizzo Min/Max (°C)	-	-40 +110	-40 +110
		6 KV / 3	6 KV / 3	6 KV / 3
Lunghezza spellatura (mm)		8	8	9
Coppia di serraggio Nominale/ Max (Nm)		0.4 / 0.8	0.4 / 0.8	0.5 / 1.2
Lunghezza (mm)		27	27	31
Larghezza (mm)		4.2	5	6
Altezza montato su TH15 / 5.5 (mm)		32	32	35
Indice di temperatura materiale isolante (EN 60216 - 1) (°C)		130	130	130
Materiale plastico		Poliammide UL94V-0	Poliammide UL94V-0	Poliammide UL94V-0

APPROVAZIONI



ACCESSORI				
Piastrina terminale	grigia	RFN/PT/GR [cod. RF101GR]	RFN/PT/GR [cod. RF101GR]	RP4/PT/GR [cod. RP301GR]
	blu	RFN/PT [Ex]i [cod. RF201]	RFN/PT [Ex]i [cod. RF201]	RP4/PT [Ex]i [cod. RP401]
	Spessore (mm)	1.5	1.5	1.5
Ponte di parallelo [1]		PM/11/... [cod. PM11...]	PM/12/... [cod. PM12...]	PM/.../... [cod. PM...]
Protezione per ponti	250mm	PMP/16 [cod. PMP16]	PMP/25 [cod. PMP25]	PMP/58 [cod. PMP58]
Vite e colonnina di parallelo (idem, in esecuzione Ex e)		CPM/16 [cod. CPM16]	CPM/16 [cod. CMP16] - CPX/16 [cod. CPX16]	CPM/01 [cod. CPM01] - CPX/01 [cod. CPX01]
Diaframma colorato rosso		DFP/2/R [cod. DFP2R]	DFP/2/R [cod. DFP2R]	DFP/2/R [cod. DFP2R]
Presca per spina di derivazione		PSD/K [cod. PD011]	PSD/A [cod. PD001]	PSD/A [cod. PD001]
Spina di derivazione		SDD/1 [cod. DD001]	SDD/1 [cod. DD001]	SDD/1 [cod. DD001]
Striscia di numerazione		SNZ/4 [cod. SN008]	CNU/8/51 [cod. NU0851S]	CNU/8/61 [cod. NU0861S]
Targhetta antinfortunistica		TQM/02 [cod. TQM02]	-	-
Protezione per ponti		PRP/5 [cod. PRP05]	PRP/5 [cod. PRP05]	PRP/5 [cod. PRP05]
Cartellino nominativo singolo		Contattare Cabur	CNU/8/51 [cod. NU0851S]	CNU/8/51 [cod. NU0851S]
Bloccetto terminale A vite TH15		BT/2 [cod. BT006]	BT/2 [cod. BT006]	BT/2 [cod. BT006]



CESI 03 ATEX 022 U  
I M2 Ex eb I Mb  
II 2 G Ex eb IIC Gb

IECEx CES 11.0004U  
Ex eb I Mb  
Ex eb IIC Gb

(1) Consultare il capito accessori per maggiori informazioni

VERSIONE GIALLO/VERDE		CODICE SIGLA	TR110	TR.2	TR200	TR.4
<b>CARATTERISTICHE TECNICHE</b>						
<b>Funzione/Tipo</b>			Terra		Terra	
<b>Sezione nominale</b>		(mm <sup>2</sup> )	2,5		4	
<b>Capacità di connessione</b>	Conduttori flessibili	(mm <sup>2</sup> )	0,2-4		0,2-6	
	Conduttori rigidi	(mm <sup>2</sup> )	0,2-4		0,2-6	
	Conduttore flessibile max. con terminale - tipo terminale	(mm <sup>2</sup> )	2,5-WP25/14		4-WP40/16	
<b>Electrical characteristics According to European standard IEC EN 60947-7-2</b>	Tensione Max AC/DC	(V)	-		-	
	Corrente Max con cavo di sezione nominale	(A)	-		-	
	Sezione	Calibro	A3		A4	
<b>Caratteristiche elettriche secondo norma UL</b>	Tensione Max AC/DC	(V)	-		-	
	Corrente Max con cavo di sezione nominale	(A)	-		-	
	Sezione Min - Max	(AWG)	20-12		20-10	
<b>Caratteristiche elettriche secondo direttiva ATEX e normativa IEC Ex</b>	Coppia di serraggio	(lb.in)	3,5		5,5	
	Tensione Max AC/DC guida G32 / guida TH35	(V)	-		-	
	Corrente Max con cavo di sezione nominale	(A)	24		32	
<b>Tensione impulsiva dimensionamento / grado di inquinamento</b>	Temperatura di utilizzo Min/Max	(°C)	-40 +110		-40 +110	
			6 KV / 3		6 KV / 3	
<b>Lunghezza spellatura</b>	(mm)	8		9		
<b>Coppia di serraggio Nominale/ Max</b>	(Nm)	0,4 / 0,8		0,5 / 1,2		
<b>Lunghezza</b>	(mm)	32		35		
<b>Larghezza</b>	(mm)	5		7,3		
<b>Altezza montato su TH15 / 5.5</b>	(mm)	32		35		
<b>Indice di temperatura materiale isolante (EN 60216 - 1)</b>	(°C)	130		130		
<b>Materiale plastico</b>		Poliammide UL94V-0		Poliammide UL94V-0		

APPROVAZIONI



ACCESSORI			TR.2/PT (cod. TR111)	-
<b>Piastrina terminale</b>	grigia		-	-
	blu		-	-
	Spessore	(mm)	1,5	-
<b>Ponte di parallelo</b>	(1)		-	-
<b>Protezione per ponti</b>	250mm		-	-
<b>Vite e colonnina di parallelo (idem, in esecuzione Ex e)</b>			-	-
<b>Diaframma colorato</b>	rosso		DFP/2/R (cod. DFP2R)	DFP/2/R (cod. DFP2R)
<b>Presca per spina di derivazione</b>			-	-
<b>Spina di derivazione</b>			-	-
<b>Striscia di numerazione</b>			CNU/8/51 (cod. NU0851S)	-
<b>Targhetta antinfortunistica</b>			-	-
<b>Protezione per ponti</b>			-	-
<b>Cartellino nominativo singolo</b>			CNU/8/51 (cod. NU0851S)	CNU/8/51 (cod. NU0851S)
			CNU/10/61 (cod. NU1061S)	CNU/10/61 (cod. NU1061S)
<b>Blocchetto terminale</b>	A vite TH15		BT/2 (cod. BT006)	BT/2 (cod. BT006)



• da fissare direttamente a pannello, mediante viti



CESI 03 ATEX 164 U  
I M2 Ex eb I Mb  
II 2 G Ex eb IIC Gb

IECEx CES 11.0008U  
Ex eb I Mb  
Ex eb IIC Gb

[1] Nel caso di impiego in installazioni Ex e, le morsettiere BPL.4 e TPL.4 devono essere fissate con viti in materiale isolante



VERSIONE BEIGE	CODICE SIGLA	BP100 BPL.4	TP100 TPL.4	BP200 BPL/R
<b>CARATTERISTICHE TECNICHE</b>				
Funzione/Tipo		2 poli	3 poli	2 poli a passo ridotto
Sezione nominale	(mm <sup>2</sup> )	4	4	4
Capacità di connessione	Conduttori flessibili (mm <sup>2</sup> )	0.5-6	0.5-6	0.5-6
	Conduttori rigidi (mm <sup>2</sup> )	0.5-6	0.5-6	0.5-6
	Conduttore flessibile max. con terminale - tipo terminale (mm <sup>2</sup> )	4-WP40/16	4-WP40/16	4-WP40/16
Caratteristiche elettriche secondo norma Europea IEC EN 60947 - 7 - 1	Tensione Max AC/DC (V)	500	500	500
	Corrente Max con cavo di sezione nominale (A)	32	32	32
	Sezione (Calibro)	A4	A4	A4
Caratteristiche elettriche secondo norma UL	Tensione Max AC/DC (V)	300	300	300
	Corrente Max con cavo di sezione nominale (A)	20	20	20
	Sezione Min - Max (AWG)	12-18	12-18	12-18
	Coppia di serraggio (lb.in)	4.4	4.4	4.4
Caratteristiche elettriche secondo direttiva ATEX e normativa IEC Ex	Tensione Max AC/DC guida G32 / guida TH35 (V)	320	320	320
	Corrente Max con cavo di sezione nominale (A)	32	32	32
	Temperature di utilizzo Min/Max (°C)	-40+110	-40+110	-40+110
Tensione impulsiva dimensionamento / grado di inquinamento		6 KV / 3	6 KV / 3	6 KV / 3
Lunghezza spellatura (mm)		9	9	9
Coppia di serraggio Nominale/ Max (Nm)		0.5 / 0.7	0.5 / 0.7	0.5 / 0.7
Larghezza (mm)		20	30	13
Lunghezza (mm)		24	24	24
Altezza (mm)		26	26	26
Vite di fissaggio [1]		M3(Ø testa 5.6 mm massimo)	M3(Ø testa 5.6 mm massimo)	-
Indice di temperatura materiale isolante (EN 60216 - 1) (°C)		130	130	130
Materiale plastico		Poliammide UL94V-0	Poliammide UL94V-0	Poliammide UL94V-0

APPROVAZIONI



COMPOSIZIONI NORMALI		
Numero dei poli	Morsettiere utilizzate BPL.4 e TPL.4	Lunghezza totale (mm)
2	B	20
3	T	30
4	B+B	40
5	B+T	50
6	T+T	60
7	B+T+B	70
8	T+B+T	80
9	T+T+T	90
10	T+B+B+T	100
12	T+T+T+T	120
14	T+T+B+T+T	140
15	T+T+T+T+T	150
16	T+T+B+B+T+T	160
18	T+T+T+T+T+T	180
20	T+T+B+B+T+T+T	200

Le morsettiere bipolari BPL.4, BPL/R e tripolari TPL.4 possono essere fissate separatamente o utilizzare per comporre ad incastro morsettiere con numero illimitato di poli senza uso di profilati di supporto. Le speciali scanalature a "coda di rondine", assicurando la massima compattezza d'assemblaggio, rendono sufficiente l'impiego di due sole viti per il fissaggio, all'estremità della morsettieria. Le morsettiere BPL.4, BPL/R e TPL.4 sono predisposte per la siglatura con i cartellini normativi tipo NU0550.

(\*) NOTA

nel caso di impiego in installazioni classificate Ex e, le morsettiere BPL.4 e TPL.4 devono essere fissate con viti in materiale isolante.



- Le versioni /PS hanno una connessione a vite e uno stelo passante a spina piatta (2,3 x 0,8 mm) utilizzabile anche per la saldatura
- da fissare direttamente a pannello, mediante viti



VERSIONE BEIGE	CODICE SIGLA	BP300	TP200
		BPL.4/PS	TPL.4/PS
<b>CARATTERISTICHE TECNICHE</b>			
<b>Funzione/Tipo</b>		Versione con connessioni speciali (2 poli)	Versione con connessioni speciali (3 poli)
<b>Sezione nominale</b>	(mm <sup>2</sup> )	4	4
<b>Capacità di connessione</b>	Conduttori flessibili (mm <sup>2</sup> )	0,5-6	0,5-6
	Conduttori rigidi (mm <sup>2</sup> )	0,5-6	0,5-6
	Conduttore flessibile max. con terminale - tipo terminale (mm <sup>2</sup> )	4-WP40/16	4-WP40/16
<b>Caratteristiche elettriche secondo norma Europea IEC EN 60947 - 7 - 1</b>	Tensione Max AC/DC (V)	500	500
	Corrente Max con cavo di sezione nominale (A)	32	32
	Sezione (Calibro)	A4	A4
<b>Caratteristiche elettriche secondo norma UL</b>	Tensione Max AC/DC (V)	300	300
	Corrente Max con cavo di sezione nominale (A)	20	20
	Sezione Min - Max (AWG)	12-18	12-18
	Coppia di serraggio (lb.in)	4,4	4,4
<b>Caratteristiche elettriche secondo direttiva ATEX e normativa IEC Ex</b>	Tensione Max AC/DC guida G32 / guida TH35 (V)	-	-
	Corrente Max con cavo di sezione nominale (A)	-	-
	Temperature di utilizzo Min/Max (°C)	-	-
<b>Tensione impulsiva dimensionamento / grado di inquinamento</b>		6 KV / 3	6 KV / 3
<b>Lunghezza spellatura</b>	(mm)	9	9
<b>Coppia di serraggio Nominale/ Max</b>	(Nm)	0,5 / 0,7	0,5 / 0,7
<b>Larghezza</b>	(mm)	20	30
<b>Lunghezza</b>	(mm)	24	24
<b>Altezza</b>	(mm)	36	36
<b>Vite di fissaggio</b> [1]		M3(Ø testa 5,6 mm massimo)	M3(Ø testa 5,6 mm massimo)
<b>Indice di temperatura materiale isolante (EN 60216 - 1)</b>	(°C)	130	130
<b>Materiale plastico</b>		Poliammide UL94V-0	Poliammide UL94V-0

APPROVAZIONI



COMPOSIZIONI NORMALI		
Numero dei poli	Morsettiere utilizzate BPL.4 and TPL.4	Lunghezza totale (mm)
6	B+R+B	53
8	B+R+R+B	66
10	B+R+R+R+B	79
12	B+R+R+R+R+B	92
14	B+R+R+R+R+R+B	105
16	B+R+R+R+R+R+R+B	118
18	B+R+R+R+R+R+R+R+B	131
20	B+R+R+R+R+R+R+R+R+B	144

Le versioni /PS, provviste di codolo a saldare possono essere a loro volta fornite in configurazione:

- **BPL.4/PS (Cat. No. BP300) - TPL.4/PS (Cat. No. TP200)** provvista di connessioni a vite collocate dal lato opposto a quello dei codoli.
- **BPL.4/PS/A (Cat. No. BP310) - TPL.4/PS/A (Cat. No. TP210)** provvista di connessioni a vite collocate dallo stesso lato di quello dei codoli.

- con connessioni (2 x polo) a spina piatta da 6.3 x 0.8 mm
- Montaggio singolo o sovrapposto



VERSIONE BEIGE SENZA PIASTRINA	CODICE	CF100	CF.12/1+1	CF200	CF.12/2+2
	SIGLA				
VERSIONE BEIGE CON PIASTRINA	CODICE	CF900	CF.12/CPT		
	SIGLA				

### CARATTERISTICHE TECNICHE

Funzione/Tipo		Passante	Passante
Sezione nominale	(mm <sup>2</sup> )	2.5	2.5
Caratteristiche elettriche secondo norma Europea IEC EN 60947 - 7 - 1	Tensione Max AC/DC	500	500
	Corrente Max con cavo di sezione nominale	20	20
Tensione impulsiva dimensionamento / grado di inquinamento		6 KV / 3	6 KV / 3
Lunghezza	(mm)	109	109
Larghezza	(mm)	34	34
Altezza	(mm)	16.5	24
Interasse di fissaggio		69.5	69.5
Indice di temperatura materiale isolante [EN 60216 - 1]	(°C)	130	130
Materiale plastico		Poliammide UL94V-0	Poliammide UL94V-0

### APPROVAZIONI

ACCESSORI			
Piastrina superiore	in poliammide beige	CF/PT	-
Boccolina di isolamento	in poliammide beige	CF/BI	CF/BI
Boccolina ridotta	in poliammide	-	CF/BR

Le morsettiere **CF.12/1+1** possono essere montate singolarmente o sovrapposte. In entrambi i casi la morsettieria singola o la morsettieria collocata alla sommità del gruppo dovrà essere chiusa con la piastrina terminale CF/PT (spessore 4 mm). Il fissaggio al pannello sottostante può essere effettuato mediante:

- viti di adeguata lunghezza (**interasse dei fori 69,5 mm**)
- tiranti filettati da M4

Per assicurare il massimo isolamento verso massa ed un corretto montaggio delle morsettiere sovrapposte è necessario inserire le speciali boccoline CF/BI entro i fori sul corpo delle basette. Non sono richieste dette boccoline tra la morsettieria e la piastrina terminale in quanto quest'ultima è già opportunamente sagomata.

La piastrina terminale di cui sopra porta in rilievo la numerazione dall'1 al 12 per una agevole identificazione dei poli. Le spine di connessione, completamente protette verso l'esterno ed opportunamente diaframmate tra loro, sono realizzate in lega rame-zinco, ad alta percentuale di rame, con protezione galvanica antiossidante ed anticorrosiva in nichel o, a richiesta, in argento (CF.12/1+1/AG Codice CFA10).

Le morsettiere **CF.12/2+2** possono essere montate singolarmente o sovrapposte. Il fissaggio al pannello sottostante può essere effettuato mediante:

- viti di adeguata lunghezza (**interasse dei fori 69,5 mm**)
- tiranti filettati da M4

Per assicurare il massimo isolamento verso massa ed un corretto montaggio delle morsettiere sovrapposte è necessario inserire le speciali boccoline CF/BI entro i fori sul corpo delle basette. Per consentire un miglior serraggio dei **CF/DD dadini**, nel caso di impiego dei tiranti filettati, è opportuno inserire entro i fori della morsettieria superiore le **boccoline ridotte CF.BR**.

Le morsettiere **CF.12/2+2** portano su entrambe le basi, in rilievo, la numerazione dall'1 al 12 per una agevole identificazione dei poli. Le spine di connessione, completamente protette verso l'esterno ed opportunamente diaframmate tra loro, sono realizzate in lega rame-zinco, ad alta percentuale di rame, con protezione galvanica antiossidante ed anticorrosiva in nichel o, a richiesta, in argento (CF.12/2+2/AG Codice CFA20).silver (CF.12/2+2/AG Code CFA20).

Blank lined area for notes.

# Morsettiere di Distribuzione

- a 8 poli, 4 amperometrici e 4 voltmetrici
- Corpo isolante: in policarbonato di colore verde, caricato con fibre di vetro.
- Corpo conduttore: componenti in lega rame-zinco ad alto tenore di rame con protezione superficiale di nichelatura.
- Coperchio: poliammide nero



VERSIONE VERDE	CODICE SIGLA	MZ300N	MZ300T
		MS/8x10/N	MS/8x10/T

**CARATTERISTICHE TECNICHE**

Sezione nominale		(mm <sup>2</sup> )	6	6
Capacità di connessione	Conduttori flessibili	(mm <sup>2</sup> )	0.5-16	0.5-16
Test tightening torque		(Nm)	1.2	1.2
Caratteristiche elettriche secondo norma Europea IEC EN 60947 - 7 - 1	Tensione Max AC/DC	(V)	500	500
	Corrente Max con cavo di sezione nominale	(A)	41	41
Tensione impulsiva dimensionamento / grado di inquinamento			6 KV / 3	6 KV / 3
Larghezza		(mm)	112	112
Lunghezza		(mm)	112	112
Altezza (con coperchio / incluso viti)		(mm)	52 / 65	52 / 65
Interasse tra i fori di fissaggio		(mm)	92.5	92.5

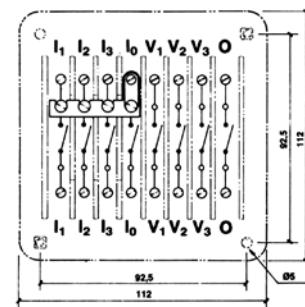
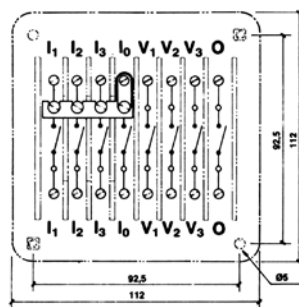

- Disponibili in versioni a 7 e 12 fori
- Intrinsecamente protette contro contatti accidentaligrado IPXXB sec. IEC 60529
- Possibilità di siglatura con cartellino CNU/8 o CNU/10
- Disponibili in colore grigio, verde e blu
- Corpo isolante in poliammide 6.6 UL94V-0



Per maggiori dettagli fare riferimento alla scheda tecnica

VERSIONE GRIGIA	CODICE SIGLA	QBLOK7003 QBLOK.7/GR	QBLOK1203 QBLOK.12/GR
VERSIONE BLU	CODICE SIGLA	QBLOK7001 QBLOK.7/BLU	QBLOK1201 QBLOK.12/BLU
VERSIONE VERDE	CODICE SIGLA	QBLOK7002 QBLOK.7/TE	QBLOK1202 QBLOK.12/TE

### CARATTERISTICHE TECNICHE

Funzione/Tipo		Morsettiere di distribuzione	Morsettiere di distribuzione
Numero e sezione nominale fori	A	-	-
	B	-	-
	C	-	-
	D	-	-
Ingresso A	Sezione nominale	7 x 10 mm <sup>2</sup>	12 x 10 mm <sup>2</sup>
	Capacità di connessione (flessibile)	1.5-10 mm <sup>2</sup>	1.5-10 mm <sup>2</sup>
	Capacità di connessione (rigido)	1.5-16 mm <sup>2</sup>	1.5-16 mm <sup>2</sup>
	Capacità di connessione (con terminale)	10 mm <sup>2</sup> - WP 100/21	10 mm <sup>2</sup> - WP 100/21
Uscita B	Sezione nominale	-	-
	Capacità di connessione (flessibile)	-	-
	Capacità di connessione (rigido)	-	-
	Capacità di connessione (con terminale)	-	-
Uscita C	Sezione nominale	-	-
	Capacità di connessione (flessibile)	-	-
	Capacità di connessione (rigido)	-	-
	Capacità di connessione (con terminale)	-	-
Uscita D	Sezione nominale	-	-
	Capacità di connessione (flessibile)	-	-
	Capacità di connessione (rigido)	-	-
	Capacità di connessione (con terminale)	-	-
Caratteristiche elettriche secondo norma IEC EN	Tensione Max AC/DC	500 V	500 V
	Corrente Max con cavo di sezione nominale	63 A	63 A
	Calibro	B5	B5
Caratteristiche elettriche secondo norma UL	Tensione Max AC/DC	-	-
	Corrente Max con cavo di sezione nominale	-	-
	Sezione (min-max)	-	-
	Coppia di serraggio (UL)	-	-
Corrente ammissibile di breve durata (I <sub>cw</sub> )		-	-
Corrente di picco (I <sub>cc</sub> )		-	-
Tensione impulsiva / grado di inquinamento		-	-
Lunghezza spellatura		6 mm	6 mm
Coppia di serraggio (nom. / max.)		2 / 2.5 Nm	2 / 2.5 Nm
Materiale plastico		Poliammide UL94V-0	Poliammide UL94V-0
Larghezza (passo)		16 mm	16 mm
Lunghezza		53 mm	85 mm
Altezza montato su TH35-7.5/TH35-15		33 / 41 mm	33 / 41 mm
Altezza con montaggio a pannello		-	-
<b>ACCESSORI</b>			
Siglatura	Cartellino singolo	CNU/8/51 (cod. NU0851S)	CNU/8/51 (cod. NU0851S)
	Targhetta identificativa		
Blocchetto terminale	A vite TH35	BT/3 (cod. BT003)	BT/3 (cod. BT003)
	A incastro TH35	BTO (cod. BT007)	BTO (cod. BT007)
	A incastro TH35 e G32	BTU (cod. BT005)	BTU (cod. BT005)
Profilati	Profilato secondo IEC 60715/TH35	-	-
	IEC 60715/TH35	PR/3/...	PR/3/...

### APPROVAZIONI



- Montaggio su guida ed a pannello, componibili grazie ad incastro laterale
- Ingresso conduttore visibile grazie all'innovativo design a scalare
- Alimentazione tramite conduttore oppure barra
- IPXXB sec. IEC60531
- Viti di serraggio imperdibili
- Viti di serraggio imperdibili
- Involucro di plastica auto-estinguente e HF



(1) Per il dettaglio fare riferimento alla scheda tecnica  
(2) dati riferiti alle connessioni A/B/C/D

VERSIONE GRIGIA	CODICE SIGLA	QBLOK1P160 QBLOK1P160A6	QBLOK1P250 QBLOK1P250A10	QBLOK1P400 QBLOK1P400A10
-----------------	-----------------	----------------------------	-----------------------------	-----------------------------

**CARATTERISTICHE TECNICHE**

Funzione/Tipo		Morsettiere di distribuzione	Morsettiere di distribuzione	Morsettiere di distribuzione
Numero e sezione nominale fori	A	-	-	-
	B	-	-	-
	C	-	-	-
	D	-	-	-
Ingresso A	Sezione nominale	1 x 70 mm <sup>2</sup>	1 x 120 mm <sup>2</sup>	1 x 185 mm <sup>2</sup>
	Capacità di connessione (flessibile)	10-70 mm <sup>2</sup>	35-120 mm <sup>2</sup>	95-185 mm <sup>2</sup>
	Capacità di connessione (rigido)	10-70 mm <sup>2</sup>	35-120 mm <sup>2</sup>	95-185 mm <sup>2</sup>
	Capacità di connessione (con terminale)	50 mm <sup>2</sup> - WP 350/40	95 mm <sup>2</sup>	150 mm <sup>2</sup>
	Dimensione barra di alimentazione	15 x 5 mm	24 x 10 mm	24 x 10 mm
Uscita B	Sezione nominale	2 x 25 mm <sup>2</sup>	2 x 35 mm <sup>2</sup>	2 x 35 mm <sup>2</sup>
	Capacità di connessione (flessibile)	2.5-25 mm <sup>2</sup>	4-35 mm <sup>2</sup>	4-35 mm <sup>2</sup>
	Capacità di connessione (rigido)	2.5-25 mm <sup>2</sup>	4-35 mm <sup>2</sup>	4-35 mm <sup>2</sup>
	Capacità di connessione (con terminale)	16 mm <sup>2</sup> (WP 160/22)	25 mm <sup>2</sup> (WP 250/29)	25 mm <sup>2</sup> (WP 250/29)
Uscita C	Sezione nominale	3 x 16 mm <sup>2</sup>	3 x 25 mm <sup>2</sup>	3 x 25 mm <sup>2</sup>
	Capacità di connessione (flessibile)	1.5-16 mm <sup>2</sup>	2.5-25 mm <sup>2</sup>	2.5-25 mm <sup>2</sup>
	Capacità di connessione (rigido)	1.5-16 mm <sup>2</sup>	2.5-25 mm <sup>2</sup>	2.5-25 mm <sup>2</sup>
	Capacità di connessione (con terminale)	10 mm <sup>2</sup> (WP 100/21)	16 mm <sup>2</sup> (WP 160/22)	16 mm <sup>2</sup> (WP 160/22)
Uscita D	Sezione nominale	-	4 x 16 mm <sup>2</sup>	4 x 16 mm <sup>2</sup>
	Capacità di connessione (flessibile)	-	1.5-16 mm <sup>2</sup>	1.5-16 mm <sup>2</sup>
	Capacità di connessione (rigido)	-	1.5-16 mm <sup>2</sup>	1.5-16 mm <sup>2</sup>
	Capacità di connessione (con terminale)	-	10 mm <sup>2</sup> (WP 100/21)	10 mm <sup>2</sup> (WP 100/21)
Caratteristiche elettriche secondo norma IEC EN	Tensione Max AC/DC	1000 Vac / 1000 Vdc	1000 Vac / 1000 Vdc	1000 Vac / 1000 Vdc
	Corrente Max con cavo di sezione nominale	192 A	269 A	353 A
	Calibro	-	-	-
Caratteristiche elettriche secondo norma UL	Tensione Max AC/DC	600 Vac	600 Vac	600 Vac
	Corrente Max con cavo di sezione nominale	160 A	250 A	310 A
	Sezione (min-max)	(1)	(1)	(1)
	Coppia di serraggio (UL)	(1)	(1)	(1)
Corrente ammissibile di breve durata (I <sub>cw</sub> ) (valore efficace per 1s)	-	-	-	
Corrente di picco (I <sub>pk</sub> )	-	-	-	
Tensione impulsiva / grado di inquinamento	8kV / 3	8kV / 3	8kV / 3	
Lunghezza spellatura	17/12/12 mm (2)	27/18/12/12 mm (2)	27/18/12/12 mm (2)	
Coppia di serraggio (nom. / max.)	10/3/-/ Nm (2)	19/6/3/3 Nm (2)	19/6/3/3 Nm (2)	
Materiale plastico	Poliammide, policarbonato	Poliammide, policarbonato	Poliammide, policarbonato	
Larghezza (passo)	41 mm	53 mm	53 mm	
Lunghezza	74.5 mm	95 mm	95 mm	
Altezza montato su TH35-7.5/TH35-15	45.4 / 52.4 mm	72.5 / 79.5 mm	72.5 / 79.5 mm	
Altezza con montaggio a pannello	45.4 mm	72.5 mm	72.5 mm	

**ACCESSORI**

Siglatura	Cartellino singolo	-	-	-
	Targhetta identificativa	-	-	-
Blocchetto terminale	A vite TH35	BT/3 (cod. BT003)	BT/3 (cod. BT003)	BT/3 (cod. BT003)
	A incastro TH35	BTO (cod. BT007)	BTO (cod. BT007)	BTO (cod. BT007)
	A incastro TH35 e G32	-	-	-
Profilati	Profilato secondo IEC 60715/TH35	-	-	-
	IEC 60715/TH35	PR/3/...	PR/3/...	PR/3/...

**APPROVAZIONI**





- Montaggio su guida ed a pannello
- Elevato numero di punti di connessione
- Dimensioni compatte
- IPXXB sec. IEC60524

NEW



NEW



NEW



(1) Per il dettaglio fare riferimento alla scheda tecnica

(2) dati riferiti alle connessioni A/B/C/D

VERSIONE GRIGIA		CODICE SIGLA	QBLOK1P080E QBLOK1P080A07E	QBLOK1P125E QBLOK1P125A08E	QBLOK1P160E QBLOK1P160A08E
<b>CARATTERISTICHE TECNICHE</b>					
<b>Funzione/Tipo</b>			Morsettiere di distribuzione	Morsettiere di distribuzione	Morsettiere di distribuzione
<b>Numero e sezione nominale fori</b>	A		1 x 16 mm <sup>2</sup>	1 x 35 mm <sup>2</sup>	1 x 70 mm <sup>2</sup>
	B		2 x 16 mm <sup>2</sup>	1 x 16 mm <sup>2</sup>	1 x 16 mm <sup>2</sup>
	C		4 x 6 mm <sup>2</sup>	6 x 16 mm <sup>2</sup>	6 x 16 mm <sup>2</sup>
	D		-	-	-
<b>Ingresso A</b>	Sezione nominale		-	-	-
	Capacità di connessione (flessibile)		6-16 mm <sup>2</sup>	10-35 mm <sup>2</sup>	10-70 mm <sup>2</sup>
	Capacità di connessione (rigido)		6-16 mm <sup>2</sup>	10-35 mm <sup>2</sup>	10-70 mm <sup>2</sup>
	Capacità di connessione (con terminale)		10 mm <sup>2</sup>	25 mm <sup>2</sup>	50 mm <sup>2</sup>
<b>Uscita B</b>	Sezione nominale		-	-	-
	Capacità di connessione (flessibile)		2.5 - 16 mm <sup>2</sup>	6-16 mm <sup>2</sup>	6-16 mm <sup>2</sup>
	Capacità di connessione (rigido)		2.5 - 16 mm <sup>2</sup>	6-16 mm <sup>2</sup>	6-16 mm <sup>2</sup>
	Capacità di connessione (con terminale)		10 mm <sup>2</sup>	10 mm <sup>2</sup>	10 mm <sup>2</sup>
<b>Uscita C</b>	Sezione nominale		-	-	-
	Capacità di connessione (flessibile)		2.5-6 mm <sup>2</sup>	2.5-16 mm <sup>2</sup>	2.5-16 mm <sup>2</sup>
	Capacità di connessione (rigido)		2.5-6 mm <sup>2</sup>	2.5-16 mm <sup>2</sup>	2.5-16 mm <sup>2</sup>
	Capacità di connessione (con terminale)		4 mm <sup>2</sup>	10 mm <sup>2</sup>	10 mm <sup>2</sup>
<b>Uscita D</b>	Sezione nominale		-	-	-
	Capacità di connessione (flessibile)		-	-	-
	Capacità di connessione (rigido)		-	-	-
	Capacità di connessione (con terminale)		-	-	-
<b>Caratteristiche elettriche secondo norma IEC EN</b>	Tensione Max AC/DC		1000 Vac / 1000 Vdc	1000 Vac / 1000 Vdc	1000 Vac / 1000 Vdc
	Corrente Max con cavo di sezione nominale		80 A	125 A	160 A
	Calibro		-	-	-
<b>Caratteristiche elettriche secondo norma UL</b>	Tensione Max AC/DC		600 Vac / 600 Vdc	600 Vac / 600 Vdc	600 Vac / 600 Vdc
	Corrente Max con cavo di sezione nominale		85 A	150 A	150 A
	Sezione (min-max)		A: 16-4 / B: 16-4 / C: 16-8	A: 8-1/0 / B: 14-2 / C: 14-4	A: 8-3/0 / B: 14-2 / C: 14-4
	Coppia di serraggio (UL)		A: 19.5 / B: 19.5 / C: 10.6	A: 57.0 / B: 31.0 / C: 31.0	A: 75.0 / B: 31.0 / C: 31.0
<b>Corrente ammissibile di breve durata (Icw) (valore efficace per 1s)</b>			3 kA	4.2 kA	11.8 kA
<b>Corrente di picco (Ipk)</b>			22 kA	30 kA	30 kA
<b>Tensione impulsiva / grado di inquinamento</b>			4 kV / 3	4 kV / 3	4 kV / 3
<b>Lunghezza spellatura</b>			A: 17.0 / B: 17.0 / C: 10.2 mm	(1)	(1)
<b>Coppia di serraggio (nom. / max.)</b>			3,5/3,5/1,2/- Nm (2)	8,5/3,5/3,5/- Nm (2)	8,5/3,5/3,5/- Nm (2)
<b>Materiale plastico</b>			Poliammide, policarbonato	Poliammide, policarbonato	Poliammide, policarbonato
<b>Larghezza (passo)</b>			27.2 mm	29 mm	29 mm
<b>Lunghezza</b>			65 mm	76 mm	76 mm
<b>Altezza montato su TH35-7.5/TH35-15</b>			27.2 / 47.5 / 55 mm	29 / 47.5 / 55 mm	29 / 47.5 / 55 mm
<b>Altezza con montaggio a pannello</b>			47.5 mm	47.5 mm	47.5 mm
<b>ACCESSORI</b>					
<b>Siglatura</b>	Cartellino singolo		-	-	-
	Targhetta identificativa		-	-	-
<b>Bloccetto terminale</b>	A vite TH35		BT/3 (cod. BT003)	BT/3 (cod. BT003)	BT/3 (cod. BT003)
	A incastro TH35		BTO (cod. BT007)	BTO (cod. BT007)	BTO (cod. BT007)
	A incastro TH35 e G32		BTU (cod. BT005)	BTU (cod. BT005)	BTU (cod. BT005)
<b>Profilati</b>	Profilato secondo IEC 60715/TH35		PR/3/..	PR/3/..	PR/3/..
	IEC 60715/TH35		-	-	-

APPROVAZIONI



- Installazione su guida o a pannello
- Elevato numero di punti di connessione
- Grado di protezione IPXXB secondo IEC60529
- Dimensioni compatte

NEW



NEW



NEW



[1] per il dettaglio consultare il manuale di installazione

[2] dati riferiti alle connessioni A/B/C/D

VERSIONE GRIGIA	CODICE SIGLA	QBLOK1P250E QBLOK1P250A12E	QBLOK1P400E QBLOK1P400A12E	QBLOK1P500E QBLOK1P500A12E
-----------------	-----------------	-------------------------------	-------------------------------	-------------------------------

**CARATTERISTICHE TECNICHE**

Funzione/Tipo		Morsettiere di distribuzione	Morsettiere di distribuzione	Morsettiere di distribuzione
Numero e sezione nominale fori	A	1 x 120 mm <sup>2</sup>	1 x 185 mm <sup>2</sup>	8x24x1 - 2x20x1 mm <sup>2</sup> (barra)
	B	2 x 35 mm <sup>2</sup>	2 x 35 mm <sup>2</sup>	2 x 35 mm <sup>2</sup>
	C	5 x 16 mm <sup>2</sup>	5 x 16 mm <sup>2</sup>	5 x 16 mm <sup>2</sup>
	D	4 x 10 mm <sup>2</sup>	4 x 10 mm <sup>2</sup>	4 x 10 mm <sup>2</sup>
Ingresso A	Sezione nominale	-	-	-
	Capacità di connessione (flessibile)	35-120 mm <sup>2</sup>	95-185 mm <sup>2</sup>	-
	Capacità di connessione (rigido)	35-120 mm <sup>2</sup>	95-185 mm <sup>2</sup>	-
	Capacità di connessione (con terminale)	95 mm <sup>2</sup>	150 mm <sup>2</sup>	-
	Dimensione barra di alimentazione	-	-	8x24x1 - 2x20x1 mm <sup>2</sup>
Uscita B	Sezione nominale	-	-	-
	Capacità di connessione (flessibile)	6-35 mm <sup>2</sup>	6-35 mm <sup>2</sup>	6-35 mm <sup>2</sup>
	Capacità di connessione (rigido)	6-35 mm <sup>2</sup>	6-35 mm <sup>2</sup>	6-35 mm <sup>2</sup>
	Capacità di connessione (con terminale)	25 mm <sup>2</sup>	25 mm <sup>2</sup>	25 mm <sup>2</sup>
Uscita C	Sezione nominale	-	-	-
	Capacità di connessione (flessibile)	2.5-16 mm <sup>2</sup>	2.5-16 mm <sup>2</sup>	2.5-16 mm <sup>2</sup>
	Capacità di connessione (rigido)	2.5-16 mm <sup>2</sup>	2.5-16 mm <sup>2</sup>	2.5-16 mm <sup>2</sup>
	Capacità di connessione (con terminale)	10 mm <sup>2</sup>	10 mm <sup>2</sup>	10 mm <sup>2</sup>
Uscita D	Sezione nominale	-	-	-
	Capacità di connessione (flessibile)	2.5-10 mm <sup>2</sup>	2.5-10 mm <sup>2</sup>	2.5-10 mm <sup>2</sup>
	Capacità di connessione (rigido)	2.5-10 mm <sup>2</sup>	2.5-10 mm <sup>2</sup>	2.5-10 mm <sup>2</sup>
	Capacità di connessione (con terminale)	6 mm <sup>2</sup>	6 mm <sup>2</sup>	6 mm <sup>2</sup>
Caratteristiche elettriche secondo norma IEC EN	Tensione Max AC/DC	1000 Vac / 1000 Vdc	1000 Vac / 1000 Vdc	1000 Vac / 1000 Vdc
	Corrente Max con cavo di sezione nominale	250 mm <sup>2</sup>	400 A	500 A
	Calibro	-	-	-
Caratteristiche elettriche secondo norma UL	Tensione Max AC/DC	600 Vac / 600 Vdc	600 Vac / 600 Vdc	600 Vac / 600 Vdc
	Corrente Max con cavo di sezione nominale	255 A	255 A	355 A
	Sezione (min-max)	A: 6-250kcmil / B: 10-1 / C: 14-4 / D: 14-6	A: 3/0-350kcmil / B: 16-2 / C: 16-2 / D: 16-2	A: - / B: 10-1 / C: 14-4 / D: 14-6
	Coppia di serraggio (UL)	A: 168 / B: 39 / C: 24 / D: 24	A: 221.3 / B: 53.1 / C: 26.6 / D: 26.6	A: 120 / B: 39 / C: 24 / D: 24
Corrente ammissibile di breve durata (Icw) (valore efficace per 1s)	24,5 kA	24,5 kA	24,5 kA	
Corrente di picco (Ipk)	51 kA	51 kA	51 kA	
Tensione impulsiva / grado di inquinamento	4 kV / 3	4 kV / 3	4 kV / 3	
Lunghezza spellatura	[1]	[1]	[1]	
Coppia di serraggio (nom. / max.)	19/4,4/2,7/2,7 Nm [2]	25/4,4/2,7/2,7 Nm [2]	13,5/4,4/2,7/2,7 Nm [2]	
Materiale plastico	Poliammide, policarbonato	Poliammide, policarbonato	Poliammide, policarbonato	
Larghezza (passo)	47 mm	47 mm	47 mm	
Lunghezza	96 mm	96 mm	95 mm	
Altezza montato su TH35-7.5/TH35-15	51 / 58,5 mm	51 / 58,5 mm	51 / 58,5 mm	
Altezza con montaggio a pannello	47,5 mm	47,5 mm	47,5 mm	

**ACCESSORI**

Siglatura	Cartellino singolo	-	-	-
	Targhetta identificativa	-	-	-
Blocchetto terminale	A vite TH35	BT/3 (cod. BT003)	BT/3 (cod. BT003)	BT/3 (cod. BT003)
	A incastro TH35	BTO (cod. BT007)	BTO (cod. BT007)	BTO (cod. BT007)
	A incastro TH35 e G32	BTU (cod. BT005)	BTU (cod. BT005)	BTU (cod. BT005)
Profilati	Profilato secondo IEC 60715/TH35	PR/3/..	PR/3/..	PR/3/..
	IEC 60715/TH35	-	-	-

**APPROVAZIONI**



- Morsettiere di distribuzione bipolari
- Montaggio su guida ed a pannello
- Schermo isolante per ogni barretta conduttrice
- Fori sfalsati per semplificare il cablaggio
- Viti in acciaio zincato con taglio combinato



Per maggiori dettagli fare riferimento alla scheda tecnica

VERSIONE GRIGIA	CODICE SIGLA	QBLOK2100 QBLOK2P100A7	QBLOK2125 QBLOK2P125A11	QBLOK2126 QBLOK2P125A15
-----------------	-----------------	---------------------------	----------------------------	----------------------------

**CARATTERISTICHE TECNICHE**

Funzione/Tipo		Morsettiere di distribuzione	Morsettiere di distribuzione	Morsettiere di distribuzione
Numero e sezione nominale fori	A	-	-	-
	B	-	-	-
	C	-	-	-
	D	-	-	-
Ingresso A	Sezione nominale	2 x 25 mm <sup>2</sup>	2 x 35 mm <sup>2</sup>	2 x 35 mm <sup>2</sup>
	Capacità di connessione (flessibile)	10-25 mm <sup>2</sup>	10-35 mm <sup>2</sup>	10-35 mm <sup>2</sup>
	Capacità di connessione (rigido)	10-25 mm <sup>2</sup>	10-35 mm <sup>2</sup>	10-35 mm <sup>2</sup>
	Capacità di connessione (con terminale)	16 mm <sup>2</sup> - WP 160/22	25 mm <sup>2</sup> - WP 250/29	25 mm <sup>2</sup> - WP 250/29
	Dimensione barra di alimentazione	-	-	-
Uscita B	Sezione nominale	5 x 6 mm <sup>2</sup>	2 x 25 mm <sup>2</sup>	2 x 25 mm <sup>2</sup>
	Capacità di connessione (flessibile)	2,5-6 mm <sup>2</sup>	10-25 mm <sup>2</sup>	10-25 mm <sup>2</sup>
	Capacità di connessione (rigido)	2,5-6 mm <sup>2</sup>	10-25 mm <sup>2</sup>	10-25 mm <sup>2</sup>
	Capacità di connessione (con terminale)	4 mm <sup>2</sup> (WP 40/16)	16 mm <sup>2</sup> (WP 160/22)	16 mm <sup>2</sup> (WP 160/22)
Uscita C	Sezione nominale	-	7 x 6 mm <sup>2</sup>	11 x 6 mm <sup>2</sup>
	Capacità di connessione (flessibile)	-	2,5-6 mm <sup>2</sup>	2,5-6 mm <sup>2</sup>
	Capacità di connessione (rigido)	-	2,5-6 mm <sup>2</sup>	2,5-6 mm <sup>2</sup>
	Capacità di connessione (con terminale)	-	4 mm <sup>2</sup> (WP 40/16)	4 mm <sup>2</sup> (WP 40/16)
Uscita D	Sezione nominale	-	-	-
	Capacità di connessione (flessibile)	-	-	-
	Capacità di connessione (rigido)	-	-	-
	Capacità di connessione (con terminale)	-	-	-
Caratteristiche elettriche secondo norma IEC EN	Tensione Max AC/DC	1000 V	1000 V	1000 V
	Corrente Max con cavo di sezione nominale	100 A	125 A	125 A
	Calibro	-	-	-
Caratteristiche elettriche secondo norma UL	Tensione Max AC/DC	-	-	-
	Corrente Max con cavo di sezione nominale	-	-	-
	Sezione (min-max)	-	-	-
	Coppia di serraggio (UL)	-	-	-
Corrente ammissibile di breve durata (I <sub>cw</sub> ) (valore efficace per 1s)		6 kA	4,2 kA	4,2 kA
Corrente di picco (I <sub>pk</sub> )		20 kA	19 kA	19 kA
Tensione impulsiva / grado di inquinamento		8kV / 3	8kV / 3	8kV / 3
Lunghezza spellatura		13 mm	13 mm	13 mm
Coppia di serraggio (nom. / max.)		2 / 2,5 Nm	2 / 2,5 Nm	2 / 2,5 Nm
Materiale plastico		Poliammide, policarbonato	Poliammide, policarbonato	Poliammide, policarbonato
Larghezza (passo)		72 mm	109 mm	137 mm
Lunghezza		49 mm	49 mm	49 mm
Altezza montato su TH35-7.5/TH35-15		52 / 59 mm	52 / 59 mm	52 / 59 mm
Altezza con montaggio a pannello		-	-	-
<b>ACCESSORI</b>				
Siglatura	Cartellino singolo	CNU/8/51 (cod. NU0851S)	CNU/8/51 (cod. NU0851S)	CNU/8/51 (cod. NU0851S)
	Targhetta identificativa	-	-	-
Blocchetto terminale	A vite TH35	BT/3 (cod. BT003)	BT/3 (cod. BT003)	BT/3 (cod. BT003)
	A incastro TH35	BTO (cod. BT007)	BTO (cod. BT007)	BTO (cod. BT007)
	A incastro TH35 e G32	BTU (cod. BT005)	BTU (cod. BT005)	BTU (cod. BT005)
Profilati	Profilato secondo IEC 60715/TH35	-	-	-
	IEC 60715/TH35	PR/3/...	PR/3/...	PR/3/...

**APPROVAZIONI**



- Morsettiere di distribuzione tetrapolari
- Montaggio su guida ed a pannello
- Schermo isolante per ogni barretta conduttrice
- Fori sfalsati per semplificare il cablaggio
- Viti in acciaio zincato con taglio combinato



Per maggiori dettagli fare riferimento alla scheda tecnica

VERSIONE GRIGIA	CODICE SIGLA	QBLOK4100 QBLOK4P100A7	QBLOK4125 QBLOK4P125A11	QBLOK4126 QBLOK4P125A15
-----------------	-----------------	---------------------------	----------------------------	----------------------------

**CARATTERISTICHE TECNICHE**

Funzione/Tipo		Morsettiere di distribuzione	Morsettiere di distribuzione	Morsettiere di distribuzione
Numero e sezione nominale fori	A	-	-	-
	B	-	-	-
	C	-	-	-
	D	-	-	-
Ingresso A	Sezione nominale	2 x 25 mm <sup>2</sup>	2 x 35 mm <sup>2</sup>	2 x 35 mm <sup>2</sup>
	Capacità di connessione (flessibile)	10-25 mm <sup>2</sup>	10-35 mm <sup>2</sup>	10-35 mm <sup>2</sup>
	Capacità di connessione (rigido)	10-25 mm <sup>2</sup>	10-35 mm <sup>2</sup>	10-35 mm <sup>2</sup>
	Capacità di connessione (con terminale)	16 mm <sup>2</sup> - WP 160/22	25 mm <sup>2</sup> - WP 250/29	25 mm <sup>2</sup> - WP 250/29
	Dimensione barra di alimentazione	-	-	-
Uscita B	Sezione nominale	5 x 6 mm <sup>2</sup>	2 x 25 mm <sup>2</sup>	2 x 25 mm <sup>2</sup>
	Capacità di connessione (flessibile)	2.5-6 mm <sup>2</sup>	10-25 mm <sup>2</sup>	10-25 mm <sup>2</sup>
	Capacità di connessione (rigido)	2.5-6 mm <sup>2</sup>	10-25 mm <sup>2</sup>	10-25 mm <sup>2</sup>
	Capacità di connessione (con terminale)	4 mm <sup>2</sup> (WP 40/16)	16 mm <sup>2</sup> (WP 160/22)	16 mm <sup>2</sup> (WP 160/22)
Uscita C	Sezione nominale	-	7 x 6 mm <sup>2</sup>	11 x 6 mm <sup>2</sup>
	Capacità di connessione (flessibile)	-	2.5-6 mm <sup>2</sup>	2.5-6 mm <sup>2</sup>
	Capacità di connessione (rigido)	-	2.5-6 mm <sup>2</sup>	2.5-6 mm <sup>2</sup>
	Capacità di connessione (con terminale)	-	4 mm <sup>2</sup> (WP 40/16)	4 mm <sup>2</sup> (WP 40/16)
Uscita D	Sezione nominale	-	-	-
	Capacità di connessione (flessibile)	-	-	-
	Capacità di connessione (rigido)	-	-	-
	Capacità di connessione (con terminale)	-	-	-
Caratteristiche elettriche secondo norma IEC EN	Tensione Max AC/DC	500 V	500 V	500 V
	Corrente Max con cavo di sezione nominale	100 A	125 A	125 A
	Calibro	-	-	-
Caratteristiche elettriche secondo norma UL	Tensione Max AC/DC	-	-	-
	Corrente Max con cavo di sezione nominale	-	-	-
	Sezione (min-max)	-	-	-
	Coppia di serraggio (UL)	-	-	-
Corrente ammissibile di breve durata (valore efficace per 1s)		6 kA	4.2 kA	4.2 kA
Corrente di picco (Ipk)		20 kA	19 kA	19 kA
Tensione impulsiva / grado di inquinamento		8kV / 3	8kV / 3	8kV / 3
Lunghezza spellatura		13 mm	13 mm	13 mm
Coppia di serraggio (nom. / max.)		2 / 2.5 Nm	2 / 2.5 Nm	2 / 2.5 Nm
Materiale plastico		Poliammide, policarbonato	Poliammide, policarbonato	Poliammide, policarbonato
Larghezza (passo)		72 mm	108 mm	137 mm
Lunghezza		97 mm	97 mm	97 mm
Altezza montato su TH35-7.5/TH35-15		52 / 59 mm	52 / 59 mm	52 / 59 mm
Altezza con montaggio a pannello		-	-	-
<b>ACCESSORI</b>				
Siglatura	Cartellino singolo	CNU/8/51 (cod. NU0851S)	CNU/8/51 (cod. NU0851S)	CNU/8/51 (cod. NU0851S)
	Targhetta identificativa	-	-	-
Blocchetto terminale	A vite TH35	BT/3 (cod. BT003)	BT/3 (cod. BT003)	BT/3 (cod. BT003)
	A incastro TH35	BTO (cod. BT007)	BTO (cod. BT007)	BTO (cod. BT007)
	A incastro TH35 e G32	BTU (cod. BT005)	BTU (cod. BT005)	BTU (cod. BT005)
Profilati	Profilato secondo IEC 60715/TH35	-	-	-
	IEC 60715/TH35	PR/3/...	PR/3/...	PR/3/...

**APPROVAZIONI**



- Morsettiere di distribuzione tetrapolari
- Montaggio su guida ed a pannello
- Schermo isolante per ogni barretta conduttrice
- Fori sfalsati per semplificare il cablaggio
- Viti in acciaio zincato con taglio combinato



Per maggiori dettagli fare riferimento alla scheda tecnica

VERSIONE GRIGIA		CODICE SIGLA	QBLOK4160S QBLOK4P160A9	QBLOK4161N QBLOK4P160A14
<b>CARATTERISTICHE TECNICHE</b>				
<b>Funzione/Tipo</b>			Morsettiere di distribuzione	Morsettiere di distribuzione
<b>Numero e sezione nominale fori</b>	A		-	-
	B		-	-
	C		-	-
	D		-	-
<b>Ingresso A</b>	Sezione nominale		1 x 50 mm <sup>2</sup>	1 x 50 mm <sup>2</sup>
	Capacità di connessione (flessibile)		10-50 mm <sup>2</sup>	10-50 mm <sup>2</sup>
	Capacità di connessione (rigido)		10-50 mm <sup>2</sup>	10-50 mm <sup>2</sup>
	Capacità di connessione (con terminale)		35 mm <sup>2</sup> - WP 350/30	35 mm <sup>2</sup> - WP 350/30
	Dimensione barra di alimentazione		-	-
<b>Uscita B</b>	Sezione nominale		2 x 35 mm <sup>2</sup>	4 x 35 mm <sup>2</sup>
	Capacità di connessione (flessibile)		10-35 mm <sup>2</sup>	10-35 mm <sup>2</sup>
	Capacità di connessione (rigido)		10-35 mm <sup>2</sup>	10-35 mm <sup>2</sup>
	Capacità di connessione (con terminale)		25 mm <sup>2</sup> [WP 250/29]	25 mm <sup>2</sup> [WP 250/29]
<b>Uscita C</b>	Sezione nominale		6 x 16 mm <sup>2</sup>	9 x 16 mm <sup>2</sup>
	Capacità di connessione (flessibile)		2.5-16 mm <sup>2</sup>	2.5-16 mm <sup>2</sup>
	Capacità di connessione (rigido)		2.5-16 mm <sup>2</sup>	2.5-16 mm <sup>2</sup>
	Capacità di connessione (con terminale)		16 mm <sup>2</sup> [WP 160/22]	16 mm <sup>2</sup> [WP 160/22]
<b>Uscita D</b>	Sezione nominale		-	-
	Capacità di connessione (flessibile)		-	-
	Capacità di connessione (rigido)		-	-
	Capacità di connessione (con terminale)		-	-
<b>Caratteristiche elettriche secondo norma IEC EN</b>	Tensione Max AC/DC		500 V	500 V
	Corrente Max con cavo di sezione nominale		160 A	160 A
	Calibro		-	-
<b>Caratteristiche elettriche secondo norma UL</b>	Tensione Max AC/DC		-	-
	Corrente Max con cavo di sezione nominale		-	-
	Sezione (min-max)		-	-
	Coppia di serraggio [UL]		-	-
<b>Corrente ammissibile di breve durata (valore efficace per 1s)</b>			6 kA	6 kA
<b>Corrente di picco [Ipk]</b>			28 kA	28 kA
<b>Tensione impulsiva / grado di inquinamento</b>			8kV / 3	8kV / 3
<b>Lunghezza spellatura</b>			13 mm	13 mm
<b>Coppia di serraggio (nom. / max.)</b>			2 / 2.5 Nm	2 / 2.5 Nm
<b>Materiale plastico</b>			Poliammide, policarbonato	Poliammide, policarbonato
<b>Larghezza (passo)</b>			131 mm	181 mm
<b>Lunghezza</b>			99 mm	99 mm
<b>Altezza montato su TH35-7.5/TH35-15</b>			54 / 61 mm	54 / 61 mm
<b>Altezza con montaggio a pannello</b>			-	-
<b>ACCESSORI</b>				
<b>Siglatura</b>	Cartellino singolo		CNU/8/51 (cod. NU0851S)	CNU/8/51 (cod. NU0851S)
	Targhetta identificativa		-	-
<b>Bloccetto terminale</b>	A vite TH35		BT/3 (cod. BT003)	BT/3 (cod. BT003)
	A incastro TH35		BTO (cod. BT007)	BTO (cod. BT007)
	A incastro TH35 e G32		BTU (cod. BT005)	BTU (cod. BT005)
<b>Profilati</b>	Profilato secondo IEC 60715/TH35		-	-
	IEC 60715/TH35		PR/3/...	PR/3/...

**APPROVAZIONI**



- Morsettiere di distribuzione tetrapolari
- Montaggio su guida ed a pannello
- Schermo isolante per ogni barretta conduttrice
- Fori sfalsati per semplificare il cablaggio
- Viti in acciaio zincato con taglio combinato



Per maggiori dettagli fare riferimento alla scheda tecnica

VERSIONE GRIGIA	CODICE SIGLA	QBLOK4160U QBLOK4P160A9-U	QBLOK4161U QBLOK4P160A14-U
<b>CARATTERISTICHE TECNICHE</b>			
<b>Funzione/Tipo</b>		Morsettiere di distribuzione	Morsettiere di distribuzione
<b>Numero e sezione nominale fori</b>	A	-	-
	B	-	-
	C	-	-
	D	-	-
<b>Ingresso A</b>	Sezione nominale	1 x 50 mm <sup>2</sup>	1 x 50 mm <sup>2</sup>
	Capacità di connessione (flessibile)	10-50 mm <sup>2</sup>	10-50 mm <sup>2</sup>
	Capacità di connessione (rigido)	10-50 mm <sup>2</sup>	10-50 mm <sup>2</sup>
	Capacità di connessione (con terminale)	35 mm <sup>2</sup> - WP 350/30	35 mm <sup>2</sup> - WP 350/30
	Dimensione barra di alimentazione	-	-
<b>Uscita B</b>	Sezione nominale	2 x 35 mm <sup>2</sup>	4 x 35 mm <sup>2</sup>
	Capacità di connessione (flessibile)	10-35 mm <sup>2</sup>	10-35 mm <sup>2</sup>
	Capacità di connessione (rigido)	10-35 mm <sup>2</sup>	10-35 mm <sup>2</sup>
	Capacità di connessione (con terminale)	25 mm <sup>2</sup> (WP 250/29)	25 mm <sup>2</sup> (WP 250/29)
<b>Uscita C</b>	Sezione nominale	6 x 16 mm <sup>2</sup>	9 x 16 mm <sup>2</sup>
	Capacità di connessione (flessibile)	2.5-16 mm <sup>2</sup>	2.5-16 mm <sup>2</sup>
	Capacità di connessione (rigido)	2.5-16 mm <sup>2</sup>	2.5-16 mm <sup>2</sup>
	Capacità di connessione (con terminale)	16 mm <sup>2</sup> (WP 160/22)	16 mm <sup>2</sup> (WP 160/22)
<b>Uscita D</b>	Sezione nominale	-	-
	Capacità di connessione (flessibile)	-	-
	Capacità di connessione (rigido)	-	-
	Capacità di connessione (con terminale)	-	-
<b>Caratteristiche elettriche secondo norma IEC EN</b>	Tensione Max AC/DC	500 V	500 V
	Corrente Max con cavo di sezione nominale	160 A	160 A
	Calibro	-	-
<b>Caratteristiche elettriche secondo norma UL</b>	Tensione Max AC/DC	-	-
	Corrente Max con cavo di sezione nominale	-	-
	Sezione (min-max)	-	-
	Coppia di serraggio (UL)	-	-
<b>Corrente ammissibile di breve durata (Icw) (valore efficace per 1s)</b>		6 kA	6 kA
<b>Corrente di picco (Ipk)</b>		36 kA	36 kA
<b>Tensione impulsiva / grado di inquinamento</b>		8kV / 3	8kV / 3
<b>Lunghezza spellatura</b>		13 mm	13 mm
<b>Coppia di serraggio (nom. / max.)</b>		2 / 2.5 Nm	2 / 2.5 Nm
<b>Materiale plastico</b>		Poliammide, policarbonato	Poliammide, policarbonato
<b>Larghezza (passo)</b>		131 mm	181 mm
<b>Lunghezza</b>		99 mm	99 mm
<b>Altezza montato su TH35-7.5/TH35-15</b>		54 / 61 mm	54 / 61 mm
<b>Altezza con montaggio a pannello</b>		-	-
<b>ACCESSORI</b>			
<b>Siglatura</b>	Cartellino singolo	CNU/8/51 (cod. NU0851S)	CNU/8/51 (cod. NU0851S)
	Targhetta identificativa	-	-
<b>Bloccetto terminale</b>	A vite TH35	BT/3 (cod. BT003)	BT/3 (cod. BT003)
	A incastro TH35	BTO (cod. BT007)	BTO (cod. BT007)
	A incastro TH35 e G32	BTU (cod. BT005)	BTU (cod. BT005)
<b>Profilati</b>	Profilato secondo IEC 60715/TH35	-	-
	IEC 60715/TH35	PR/3/...	PR/3/...

**APPROVAZIONI**



- Montaggio su guida ed a pannello



<b>VERSIONE GRIGIA</b>	<b>CODICE</b>	<b>QPOL1203</b>
	<b>SIGLA</b>	<b>POLM.1215</b>

### CARATTERISTICHE TECNICHE

Funzione/Tipo		Morsettiere di distribuzione
Numero e sezione nominale fori	A	-
	B	-
	C	-
	D	-
Ingresso A	Sezione nominale	2 x 2.0 mm <sup>2</sup>
	Capacità di connessione (flessibile)	-
	Capacità di connessione (rigido)	-
	Capacità di connessione (con terminale)	-
	Dimensione barra di alimentazione	-
Uscita B	Sezione nominale	12 x 1.5 mm <sup>2</sup>
	Capacità di connessione (flessibile)	-
	Capacità di connessione (rigido)	-
	Capacità di connessione (con terminale)	-
Uscita C	Sezione nominale	1 x 1.0 mm <sup>2</sup>
	Capacità di connessione (flessibile)	-
	Capacità di connessione (rigido)	-
	Capacità di connessione (con terminale)	-
Uscita D	Sezione nominale	-
	Capacità di connessione (flessibile)	-
	Capacità di connessione (rigido)	-
	Capacità di connessione (con terminale)	-
Caratteristiche elettriche secondo norma IEC EN	Tensione Max AC/DC	-
	Corrente Max con cavo di sezione nominale	80 A
	Calibro	-
Caratteristiche elettriche secondo norma UL	Tensione Max AC/DC	-
	Corrente Max con cavo di sezione nominale	-
	Sezione (min-max)	-
	Coppia di serraggio (UL)	-
Corrente ammissibile di breve durata (Icw) (valore efficace per 1s)		-
Corrente di picco (Ipk)		-
Tensione impulsiva / grado di inquinamento		-
Lunghezza spellatura		-
Coppia di serraggio (nom. / max.)		-
Materiale plastico		Poliammide
Larghezza (passo)		-
Lunghezza		-
Altezza montato su TH35-7.5/TH35-15		-
Altezza con montaggio a pannello		-
<b>ACCESSORI</b>		
Siglatura	Cartellino singolo	-
	Targhetta identificativa	-
Blocchetto terminale	A vite TH35	BT/3 (cod. BT003)
	A incastro TH35	BT0 (cod. BT007)
	A incastro TH35 e G32	BTU (cod. BT005)
Profilati	Profilato secondo IEC 60715/TH35	-
	IEC 60715/TH35	PR/3/...

### APPROVAZIONI



- I morsetti della Serie CONTC si utilizzano, principalmente, all'interno delle scatole di derivazione e possono essere considerati, da un punto di vista fisico, come semplici nodi di Kirchhoff.
- Policarbonato trasparente autoestinguente UL94-V0
- Elevata resistenza meccanica ed agli urti anche alle basse temperature (-25 °C)
- Resistenza alla fiamma ed all'accensione secondo IEC 695-2-1
- 850 °C alla prova del filo incandescente
- Elevata stabilità dimensionale
- Ottima resistenza alle correnti striscianti
- Elevata rigidità dielettrica
- Ottima resistenza agli agenti chimici ed atmosferici.
- Ottone CW 614 N
- Viti o grani in acciaio zincato



VERSIONI	CODICE SIGLA	CONT206 CONT/2/06	CONT216 CONT/2/16	CONT225 CONT/2/25	CONT235 CONT/2/35
----------	-----------------	----------------------	----------------------	----------------------	----------------------

CARATTERISTICHE TECNICHE

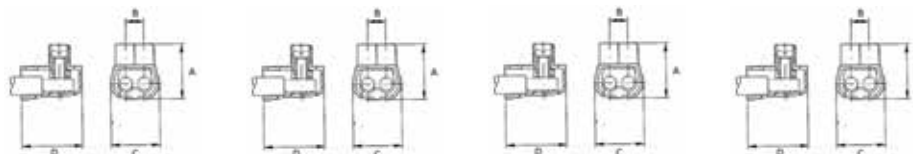

Numero poli		2	2	2	2
Sezione nominale	(mm <sup>2</sup> )	6	16	25	35
Tensione nominale	(V)	450	500	500	500
Corrente nominale	(A)	41	76	101	125
Indice di temperatura materiale isolante	(°C)	130	130	130	130
Grado di protezione		IP20	IP20	IP20	IP20
Lunghezza spellatura	(mm)	6÷13	8÷16	10÷20	12÷23
A	(mm)	16	25	24.5	33
B	(mm)	6	8	10	13
C	(mm)	15	20	25	31.5
D	(mm)	18	22.5	26	31

APPROVAZIONI



VERSIONI	CODICE SIGLA	CONT306 CONT/3/6	CONT316 CONT/3/16	CONT606 CONT/6/6	CONT616 CONT616
----------	-----------------	---------------------	----------------------	---------------------	--------------------

CARATTERISTICHE TECNICHE

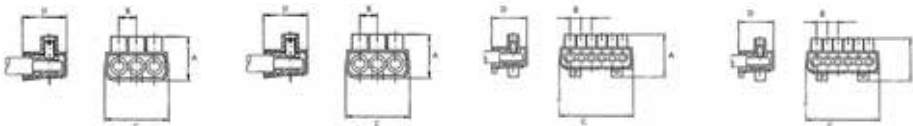

Numero poli		3	3	5	1	5	1
Sezione nominale	(mm <sup>2</sup> )	6	16	6	10	16	25
Tensione nominale	(V)	450	450	450	450	500	500
Corrente nominale	(A)	41	76	41	41	76	76
Indice di temperatura materiale isolante	(°C)	130	130	130	130	130	130
Grado di protezione		IP20	IP20	IP20	IP20	IP20	IP20
Lunghezza spellatura	(mm)	8.5÷11	13÷17	13÷18	13÷18	16÷21	16÷21
A	(mm)	15.25	22	22	22	25	25
B	(mm)	5	9	7	6.5	10	9
C	(mm)	19.5	32.5	46.5	46.5	62	62
D	(mm)	14	22.25	22.5	22.5	25.25	25.25

APPROVAZIONI



• I morsetti della Serie CONTC si utilizzano, principalmente, all'interno delle scatole di derivazione e possono essere considerati, da un punto di vista fisico, come semplici nodi di Kirchhoff

- Caratteristiche generali
- Elevata rigidità dielettrica
- Resistenza alle correnti superficiali
- Serraggio a vite
- Materiali utilizzati
- Prodotti conformi ai requisiti essenziali della Direttiva BT
- Ottone CW 614 N
- Viti e grani zincati
- Guscio in policarbonato trasparente



VERSIONI	CODICE SIGLA	CONTC01 CONT/1,5	CONTC02 CONT/2,5	CONTC04 CONT/4	CONTC06 CONT/6
----------	-----------------	---------------------	---------------------	-------------------	-------------------

**CARATTERISTICHE TECNICHE**

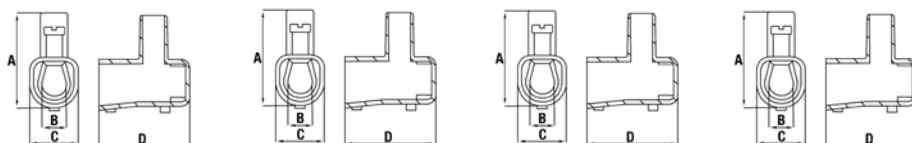

Numero poli		10	10	10	10
Sezione nominale	(mm <sup>2</sup> )	1.5	2.5	4	6
Tensione nominale	(V)	450	450	450	750
Corrente nominale	(A)	17.5	24	32	41
Indice di temperatura materiale isolante	(°C)	130	130	130	130
Grado di protezione		IP20	IP20	IP20	IP20
A	(mm)	16	17.6	21	23
B	(mm)	3.3	3.7	4.5	5.6
C	(mm)	8.4	10	10.5	11.5
D	(mm)	15	17.6	21	22.5

**APPROVAZIONI**



VERSIONI	CODICE SIGLA	CONTC10 CONT/10	CONTC16 CONT/16	CONTC25 CONT/25	CONTC35 CONT/35
----------	-----------------	--------------------	--------------------	--------------------	--------------------

**CARATTERISTICHE TECNICHE**

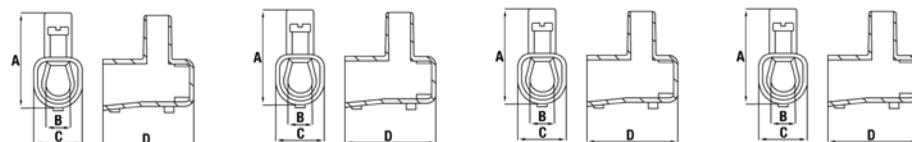

Numero poli		10	10	1	1
Sezione nominale	(mm <sup>2</sup> )	10	16	25	35
Tensione nominale	(V)	750	750	750	750
Corrente nominale	(A)	57	76	101	125
Indice di temperatura materiale isolante	(°C)	130	130	130	130
Grado di protezione		IP00	IP00	IP00	IP00
A	(mm)	28	33	39	46
B	(mm)	7.5	9.5	12	14
C	(mm)	14.6	19.7	22	25
D	(mm)	26	31	38	44

**APPROVAZIONI**



CARATTERISTICHE GENERALI

- Resistenza al calore: 105 °C
- Colore neutro

MATERIALI UTILIZZATI

- Ottone
- Poliammide PA6
- Viti in acciaio passivato



VERSIONI	CODICE SIGLA	CAMUT02 CAMUT.12/02	CAMUT04 CAMUT.12/04	CAMUT06 CAMUT.12/06	CAMUT010 CAMUT.12/10
----------	-----------------	------------------------	------------------------	------------------------	-------------------------

CARATTERISTICHE TECNICHE

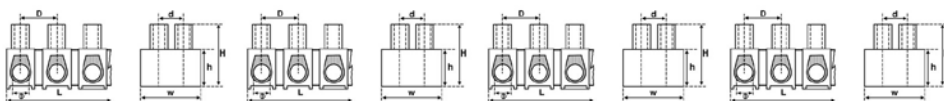

Corrente nominale	[A]	24	32	57	61
Tensione nominale	[V]	380	380	400	
Sezione	[mm <sup>2</sup> ]	2,5	4,0	6,0	10,0
Calibro		A3	A3	A4	A5
<b>DIMENSIONI</b>					
L	[mm]	93,0	117,0	132,0	141,0
W	[mm]	17,0	19,0	21,0	23,0
Ø	[mm]	2,8	3,3	4,2	4,5
D	[mm]	8,0	9,8	11,0	11,7
d	[mm]	6,0	6,5	7,8	8,5
H	[mm]	13,7	15,9	16,8	19,0
h	[mm]	8,0	9,0	10,0	10,8

VERSIONI	CODICE SIGLA	CAMUT16 CAMUT.12/16	CAMUT25 CAMUT.12/25
----------	-----------------	------------------------	------------------------

CARATTERISTICHE TECNICHE

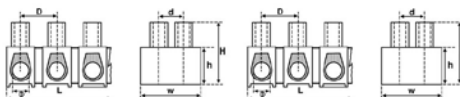

Corrente nominale	[A]	76	101
Tensione nominale	[v]	400	400
Sezione	[mm <sup>2</sup> ]	16,0	25,0
Calibro		B6	B6
<b>DIMENSIONI</b>			
L	[mm]	168,0	191,0
W	[mm]	26,0	29,7
Ø	[mm]	5,5	6,6
D	[mm]	14,5	16,5
d	[mm]	9,5	11,0
H	[mm]	20,4	25,9
h	[mm]	12,0	15,5

- Tensione di isolamento massima: 600V
- Corrente nominale: 32A
- Range di sezione dei conduttori (rigidi o flessibili): 0,2 - 4 mmq
- Grado di protezione IP20
- Con test point di tensione



VERSIONI	CODICE SIGLA	FJ402	FJ403	FJ405
----------	-----------------	-------	-------	-------

### CARATTERISTICHE TECNICHE

Sezione nominale	(mm <sup>2</sup> )	4	4	4
Capacità di connessione	(mm <sup>2</sup> )	0,2 - 4	0,2 - 4	0,2 - 4
Tensione nominale	(V)	600	600	600
Corrente nominale	(A)	32	32	32
Numero di conduttori		2	3	5
Dimensioni (L x W x H)	(mm)	12,4 x 20,5 x 14,5	17,0 x 20,5 x 14,5	26,6 x 20,5 x 14,5

#### I CONNETTORI VOLANTI A MOLLA

##### OFFRONO MOLTI VANTAGGI:

- Rapidità di installazione senza utilizzo di cacciavite
- Possibilità di connettere cavi di sezione differente in modo sicuro
- Ottima ergonomia e semplicità di connessione
- Dimensioni ridotte
- Serraggio del cavo sicuro ed affidabile grazie alla molla precaricata in fabbrica
- Compatibile con cavi rigidi e flessibili
- Possibilità di connettere singolarmente i cavi, senza la necessità di trefolare i conduttori

- Dimensioni compatte
- Non necessita di cacciavite, grazie alla leva integrata
- Connessione sicura
- Corpo trasparente
- Leva di dimensioni maggiorate



Grado di protezione IP20

VERSIONI	CODICE SIGLA	UC02	UC03	UC05
		UC02	UC03	UC05

**CARATTERISTICHE TECNICHE**

Funzione/Tipo	Morsetti di derivazione	Morsetti di derivazione	Morsetti di derivazione
Sezione nominale	4 mm <sup>2</sup>	4 mm <sup>2</sup>	4 mm <sup>2</sup>
Capacità di connessione	-	-	-
Numero poli	2	3	5
Conduttore flessibile	0.34-4 mm <sup>2</sup>	0.34-4 mm <sup>2</sup>	0.34-4 mm <sup>2</sup>
Conduttore rigido	0.2-4 mm <sup>2</sup>	0.2-4 mm <sup>2</sup>	0.2-4 mm <sup>2</sup>
Caratteristiche elettriche secondo norma IEC EN	Tensione max AC/DC	450 V	450 V
	Corrente max con sezione nominale	32 A	32 A
	Calibro	-	-
Grado di protezione	IP20	IP20	IP20
Lunghezza spellatura	11 mm	11 mm	11 mm
Dimensioni	13x21x11 mm (AxBxC)	19x21x11 mm (AxBxC)	30x21x11 mm (AxBxC)
Indice di temperatura materiale isolante (EN 60216-1)	85 °C	85 °C	85 °C
Materiale plastico	Polycarbonato UL94V-0	Polycarbonato UL94V-0	Polycarbonato UL94V-0

**APPROVAZIONI**



VERSIONI	CODICE SIGLA	UC02M	UC03M	UC05M
		UC02M	UC03M	UC05M

**CARATTERISTICHE TECNICHE**

Funzione/Tipo	Morsetti di derivazione	Morsetti di derivazione	Morsetti di derivazione
Sezione nominale	2.5 mm <sup>2</sup>	2.5 mm <sup>2</sup>	2.5 mm <sup>2</sup>
Capacità di connessione	-	-	-
Numero poli	2	3	5
Conduttore flessibile	0.34-2.5 mm <sup>2</sup>	0.34-2.5 mm <sup>2</sup>	0.34-2.5 mm <sup>2</sup>
Conduttore rigido	0.2-2.5 mm <sup>2</sup>	0.2-2.5 mm <sup>2</sup>	0.2-2.5 mm <sup>2</sup>
Caratteristiche elettriche secondo norma IEC EN	Tensione max AC/DC	450 V	450 V
	Corrente max con sezione nominale	24 A	24 A
	Calibro	-	-
Grado di protezione	IP20	IP20	IP20
Lunghezza spellatura	11 mm	11 mm	11 mm
Dimensioni	11x17x9 mm (AxBxC)	15.5x17x9 mm (AxBxC)	24.5x17x9 mm (AxBxC)
Indice di temperatura materiale isolante (EN 60216-1)	85 °C	85 °C	85 °C
Materiale plastico	Polycarbonato UL94V-0	Polycarbonato UL94V-0	Polycarbonato UL94V-0

**APPROVAZIONI**



VERSIONI	CODICE SIGLA	UCKIT01M	UCKIT01
		UCKIT01M	UCKIT01

**CARATTERISTICHE TECNICHE**

Funzione/Tipo	Morsetti volanti a levetta da 2,5 mm <sup>2</sup>	Morsetti volanti a levetta da 4 mm <sup>2</sup>
Sezione nominale	2.5 mm <sup>2</sup>	4 mm <sup>2</sup>
Contenuto confezione	Morsetto a 2 poli	30 UC02
	Morsetto a 3 poli	30 UC03
	Morsetto a 5 poli	20 UC05

# Morsettiere di Controllo



Le morsettiere di controllo Cabur sono state realizzate per consentire agli Enti erogatori di energia elettrica ed agli Utenti una agevole verifica degli strumenti di misura, senza interruzioni di corrente durante il controllo stesso o nel corso dell'eventuale sostituzione degli strumenti.

Ogni morsettiere è composta da una basetta isolante, portante i morsetti, in lega rame-zinco, ai quali fanno capo i circuiti voltmetrici ed amperometrici, e i dispositivi per le operazioni di sezionamento e corto circuito. Ogni morsettiere è fornita di un coperchio trasparente (in acetato di cellulosa), corredato di apposite viti imperdibili atte a rendere sigillabile il complesso.

Nelle morsettiere bifase e trifase, la basetta isolante è realizzata in Kelon (un acronimo di Ceramic + Nylon): si tratta di un polimero a base nylon 6, autoestinguento UL94V-0, addizionato di speciali sfere ceramiche e successivamente stabilizzato termicamente. La presenza delle microsferi e il procedimento termico rendono il manufatto estremamente resiliente (rigido ma al tempo stesso capace di resistere agli urti e all'usura).

Le fasi sono contraddistinte con colori diversi, da precisare all'atto dell'ordinazione.



Con le morsettiere della serie MCM si può realizzare:

- 1 il sezionamento, sia a monte che a valle, degli strumenti di misura
- 2 l'inserimento di un apparecchio campione, o prima o dopo lo strumento di misura
- 3 la derivazione, mediante comuni prese, dai quattro morsetti di connessione
- 4 il passaggio di tensione dall'ingresso dell'ampereometrica al coltellino, mediante un cavallotto da predisporre.

In servizio normale le alimentazioni voltmetriche sono inserite sui morsetti R-S-T, mentre le ampereometriche sono inserite sui morsetti contrassegnati R1-R2, S1-S2, T1-T2. Gli strumenti vengono allacciati ai morsetti 1 e 2. I ponticelli a cursore verticale sono chiusi, quelli a cursore orizzontale sono aperti.

In caso di inserzione di apparecchi di controllo si opera nel seguente modo:

- per mezzo di normali spine, si derivano le voltmetriche dell'apparecchio campione sulle prese di tensione dei coltellini separatori o dei blocchetti d'innesto di portafusibili;
- si inseriscono le ampereometriche dell'apparecchio di controllo sulle prese 1 e R1 o 2 e R2 e, analogamente, sulle altre fasi;
- si seziona, quindi, il corrispondente cursore verticale.

In caso di sostituzione di strumenti di misura è necessario preventivamente chiudere i cursori orizzontali, sezionare i cursori verticali e aprire i coltellini.

L'entrata e l'uscita delle alimentazioni hanno luogo sulla parte posteriore della morsettiere (ingresso da retro quadro), con conduttori passanti attraverso fori praticati nella base isolante delle morsettiere stesse.

- per contatori con inserzione monofase
- ingresso cavi posteriore



VERSIONE BIANCA	CODICE	MC201B	
	SIGLA		MCM.1/B
VERSIONE GIALLA	CODICE	MC201G	
	SIGLA		MCM.1/G
VERSIONE ROSSA	CODICE	MC201R	
	SIGLA		MCM.1/R

CARATTERISTICHE TECNICHE

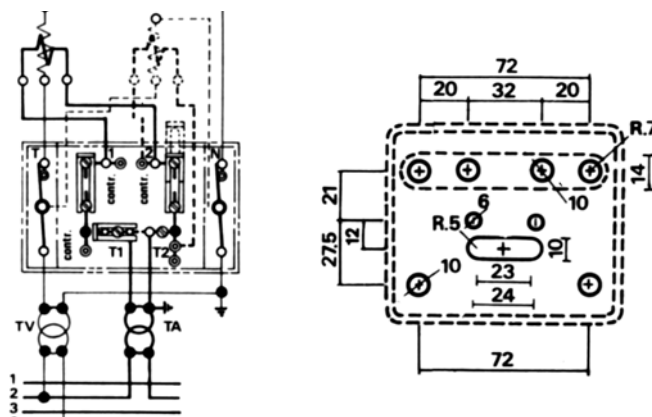

sezione nominale	(mm <sup>2</sup> )	6
capacità di connessione	conduttori flessibili	(mm <sup>2</sup> ) 0.5 - 6
	conduttori rigidi	(mm <sup>2</sup> ) 0.5 - 6
foro introduzione conduttori	∅	(mm) 4.1
Caratteristiche elettriche secondo norma Europea IEC EN 60947 - 7 - 1	Tensione Max AC/DC	(V) 500
	Corrente Max (con cavo di sezione nominale)	(A) 57
coppia di serraggio	(Nm)	1.2
tensione di tenuta ad impulso / grado di inquinamento		6 KV / 3
Larghezza	(mm)	85
Lunghezza	(mm)	95
Altezza	(mm)	48
Indice di temperatura materiale isolante (EN 60216 - 1)	(°C)	-
Materiale plastico		-
<b>ACCESSORI</b>		
Coperchio in plastica		-

- per contatori con inserzione ARON
- ingresso cavi posteriore



VERSIONE BIANCA	CODICE	MC202B	
	SIGLA		MCM.2/B
VERSIONE GIALLA	CODICE	MC202G	
	SIGLA		MCM.2/G
VERSIONE ROSSA	CODICE	MC202R	
	SIGLA		MCM.2/R

CARATTERISTICHE TECNICHE

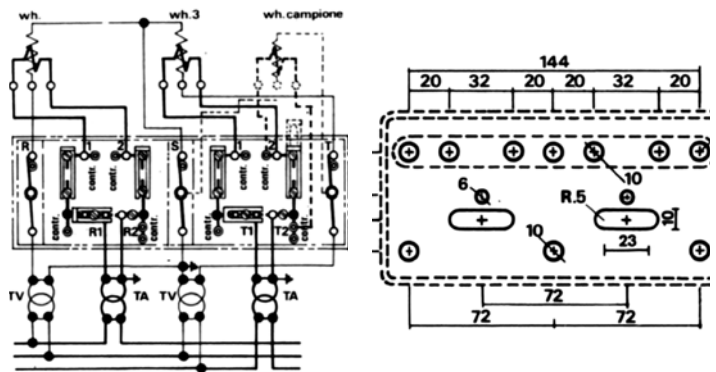

sezione nominale	(mm <sup>2</sup> )	6
capacità di connessione	conduttori flessibili	(mm <sup>2</sup> ) 0.5 - 6
	conduttori rigidi	(mm <sup>2</sup> ) 0.5 - 6
foro introduzione conduttori	∅ (mm)	4.1
Caratteristiche elettriche secondo norma Europea IEC EN 60947 - 7 - 1	Tensione Max AC/DC	(V) 500
	Corrente Max (con cavo di sezione nominale)	(A) 57
coppia di serraggio	(Nm)	1.2
tensione di tenuta ad impulso / grado di inquinamento		6 KV / 3
Larghezza	(mm)	85
Lunghezza	(mm)	170
Altezza	(mm)	48
Indice di temperatura materiale isolante [EN 60216 - 1]	(°C)	-
Materiale plastico		-
<b>ACCESSORI</b>		
Coperchio in plastica		MCM.2/CO (cod. MC002)

- per contatori con inserzione trifase e neutro
- ingresso cavi posteriore



VERSIONE BIANCA	CODICE	MC203B	
	SIGLA		MCM.3/B
VERSIONE GIALLA	CODICE	MC203G	
	SIGLA		MCM.3/G
VERSIONE ROSSA	CODICE	MC203R	
	SIGLA		MCM.3/R

CARATTERISTICHE TECNICHE

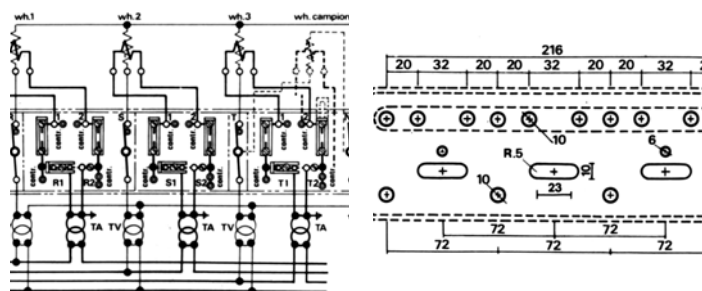

sezione nominale	(mm <sup>2</sup> )	6
capacità di connessione	conduttori flessibili	(mm <sup>2</sup> ) 0.5 - 6
	conduttori rigidi	(mm <sup>2</sup> ) 0.5 - 6
foro introduzione conduttori	∅ (mm)	4.1
Caratteristiche elettriche secondo norma Europea IEC EN 60947 - 7 - 1	Tensione Max AC/DC	(V) 500
	Corrente Max (con cavo di sezione nominale)	(A) 57
coppia di serraggio	(Nm)	1.2
tensione di tenuta ad impulso / grado di inquinamento		6 KV / 3
Larghezza	(mm)	85
Lunghezza	(mm)	245
Altezza	(mm)	48
Indice di temperatura materiale isolante (EN 60216 - 1)	(°C)	-
Materiale plastico		-
<b>ACCESSORI</b>		
Coperchio in plastica		MCM.3/CO (cod.MC003)

MORS. DI CONTROLLO

- per contatori con inserzione trifase e neutro
- ingresso cavi posteriore



VERSIONE BIANCA	CODICE	MC233B	MCM.3/VE/B
	SIGLA		
VERSIONE GIALLA	CODICE	MC233G	MCM.3/VE/G
	SIGLA		
VERSIONE ROSSA	CODICE	MC233R	MCM.3/VE/R
	SIGLA		

CARATTERISTICHE TECNICHE

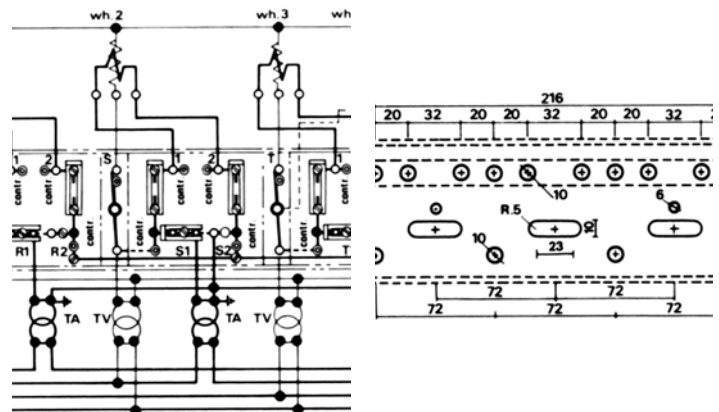

sezione nominale	(mm <sup>2</sup> )	6
capacità di connessione	conduttori flessibili	(mm <sup>2</sup> ) 0.5 - 6
	conduttori rigidi	(mm <sup>2</sup> ) 0.5 - 6
foro introduzione conduttori	∅ (mm)	4.1
Caratteristiche elettriche secondo norma Europea IEC EN 60947 - 7 - 1	Tensione Max AC/DC	(V) 500
	Corrente Max (con cavo di sezione nominale)	(A) 57
coppia di serraggio	(Nm)	1.2
tensione di tenuta ad impulso / grado di inquinamento		6 KV / 3
Larghezza	(mm)	85
Lunghezza	(mm)	245
Altezza	(mm)	48
Indice di temperatura materiale isolante (EN 60216 - 1)	(°C)	-
Materiale plastico		-
<b>ACCESSORI</b>		
Coperchio in plastica		MCM.3/CO (cod.MC003)

- per contatori con inserzione monofase
- ingresso cavi laterale



VERSIONE BIANCA	CODICE	MC401B	
	SIGLA		MCT.1/SA/B
VERSIONE GIALLA	CODICE	MC401G	
	SIGLA		MCT.1/SA/G
VERSIONE ROSSA	CODICE	MC401R	
	SIGLA		MCT.1/SA/R

### CARATTERISTICHE TECNICHE

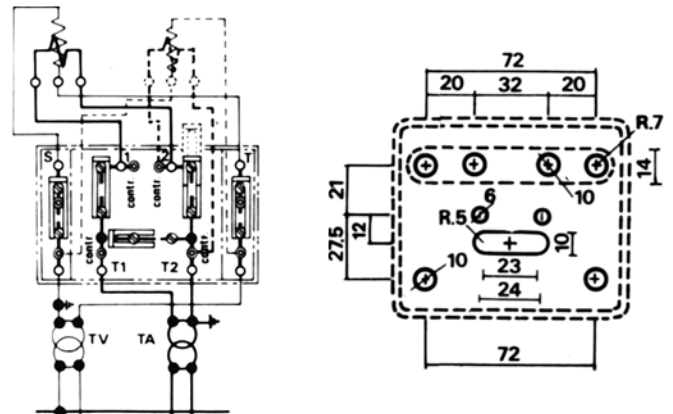

sezione nominale	(mm <sup>2</sup> )	6
capacità di connessione	conduttori flessibili	(mm <sup>2</sup> ) 0.5 - 6
	conduttori rigidi	(mm <sup>2</sup> ) 0.5 - 6
foro introduzione conduttori	∅	(mm) 4.1
Caratteristiche elettriche secondo norma Europea IEC EN 60947 - 7 - 1	Tensione Max AC/DC	(V) 500
	Corrente Max (con cavo di sezione nominale)	(A) 57
coppia di serraggio	(Nm)	1.2
tensione di tenuta ad impulso / grado di inquinamento		6 KV / 3
Larghezza	(mm)	85
Lunghezza	(mm)	95
Altezza	(mm)	48
Indice di temperatura materiale isolante (EN 60216 - 1)	(°C)	-
Materiale plastico		-
<b>ACCESSORI</b>		
Coperchio in plastica		-

- per contatori con inserzione ARON
- ingresso cavi laterale



VERSIONE BIANCA	CODICE	MC402B	
	SIGLA		MCT.2/SA/B
VERSIONE GIALLA	CODICE	MC402G	
	SIGLA		MCT.2/SA/G
VERSIONE ROSSA	CODICE	MC402R	
	SIGLA		MCT.2/SA/R

### CARATTERISTICHE TECNICHE

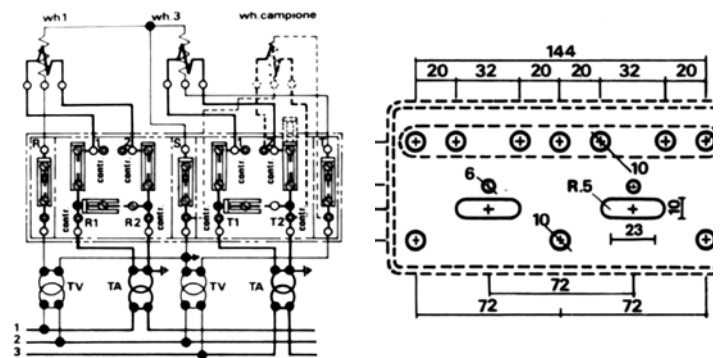

sezione nominale	(mm <sup>2</sup> )	6
capacità di connessione	conduttori flessibili	(mm <sup>2</sup> ) 0.5 - 6
	conduttori rigidi	(mm <sup>2</sup> ) 0.5 - 6
foro introduzione conduttori	∅	(mm) 4.1
Caratteristiche elettriche secondo norma Europea IEC EN 60947 - 7 - 1	Tensione Max AC/DC	(V) 500
	Corrente Max (con cavo di sezione nominale)	(A) 57
coppia di serraggio	(Nm)	1.2
tensione di tenuta ad impulso / grado di inquinamento		6 KV / 3
Larghezza	(mm)	85
Lunghezza	(mm)	170
Altezza	(mm)	48
Indice di temperatura materiale isolante (EN 60216 - 1)	(°C)	-
Materiale plastico		-
<b>ACCESSORI</b>		
Coperchio in plastica		-



- per contatori con inserzione trifase e neutro
- ingresso cavi laterale



VERSIONE BIANCA	CODICE	MC403B	MCT.3/SA/B
	SIGLA		
VERSIONE GIALLA	CODICE	MC403G	MCT.3/SA/G
	SIGLA		
VERSIONE ROSSA	CODICE	MC403R	MCT.3/SA/R
	SIGLA		

## CARATTERISTICHE TECNICHE

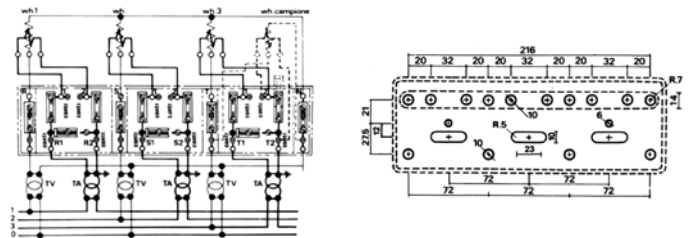

sezione nominale	(mm <sup>2</sup> )	6
capacità di connessione	conduttori flessibili	(mm <sup>2</sup> ) 0.5 - 6
	conduttori rigidi	(mm <sup>2</sup> ) 0.5 - 6
foro introduzione conduttori	∅	(mm) 4.1
Caratteristiche elettriche secondo norma Europea IEC EN 60947 - 7 - 1	Tensione Max AC/DC	(V) 500
	Corrente Max (con cavo di sezione nominale)	(A) 57
coppia di serraggio	(Nm)	1.2
tensione di tenuta ad impulso / grado di inquinamento		6 KV / 3
Larghezza	(mm)	85
Lunghezza	(mm)	245
Altezza	(mm)	48
Indice di temperatura materiale isolante [EN 60216 - 1]	(°C)	-
Materiale plastico		-
<b>ACCESSORI</b>		
Coperchio in plastica		-

# Accessori

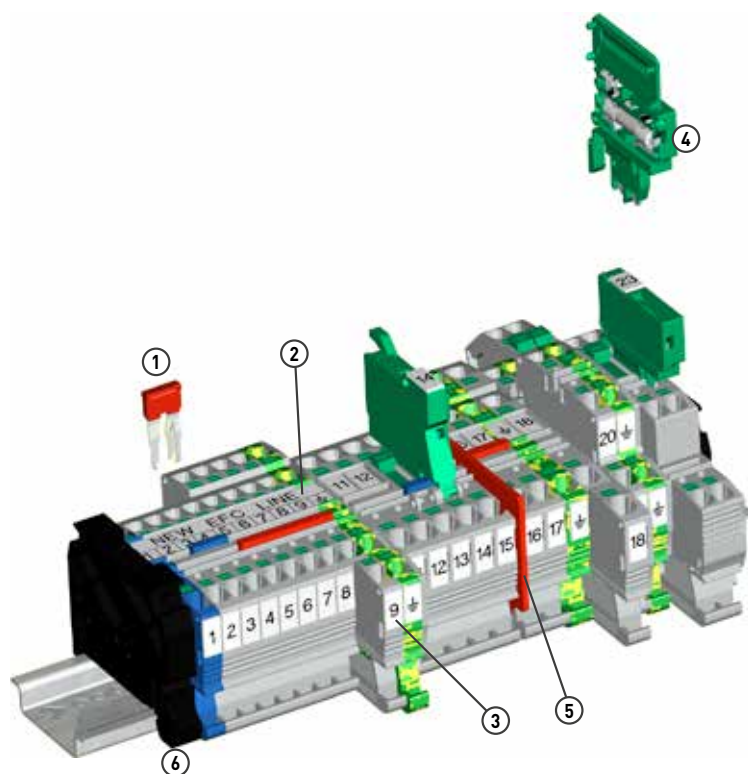
**SERIE EFC**

- 1 Ponte di parallelo EFB
- 2 Striscia di numerazione adesiva
- 3 Cartellino nominativo singolo
- 4 Portacomponenti CPFE
- 5 Diaframma separatore colorato DFE
- 6 Blocchetto terminale

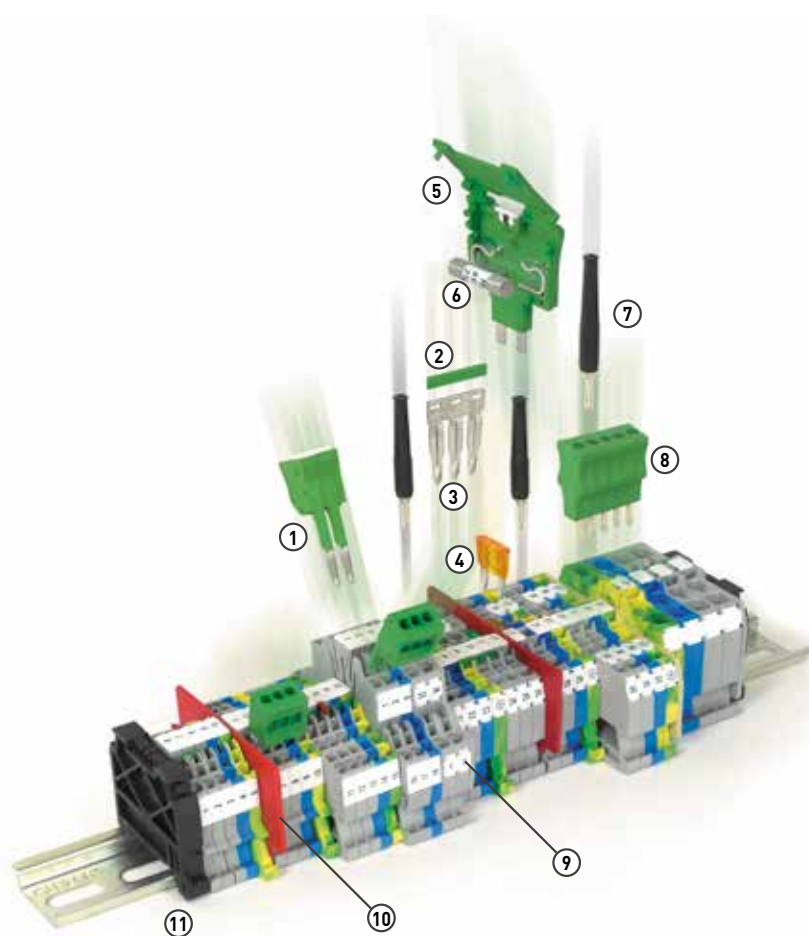
**SERIE HMM**

- 1 Tastatore / connettore componibile
- 2 Striscia di segnalazione presenza ponte
- 3 Ponte PTC
- 4 Fusibile a lama
- 5 Cartuccia portacomponenti CPF/5 (fusibile / resistenza / diodo)
- 6 Fusibile 5 X 20 mm
- 7 Spina di derivazione
- 8 Tastatore di prova componibile
- 9 Siglatura
- 10 Diaframma separatore
- 11 Blocchetto terminale

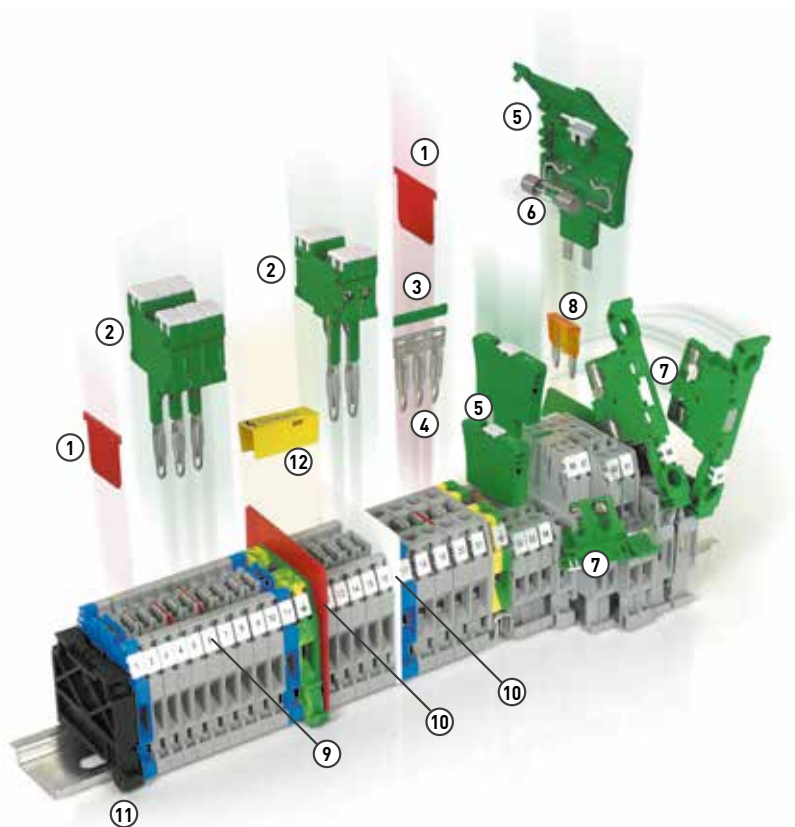
**SERIE CBC**

- 1 Diaframma separatore ponti
- 2 Tastatori di prova componibile
- 3 Striscia di segnalazione presenza ponte
- 4 Ponte di parallelo PTC Easy Bridge
- 5 Cartucce portacomponenti CPF/5 (fusibile / resistenza / diodo)
- 6 Fusibile 5 X 20 mm
- 7 Elemento conduttore
- 8 Fusibile a lama
- 9 Siglatura
- 10 Diaframma separatore
- 11 Blocchetto terminale
- 12 Targhetta antinfortunistica

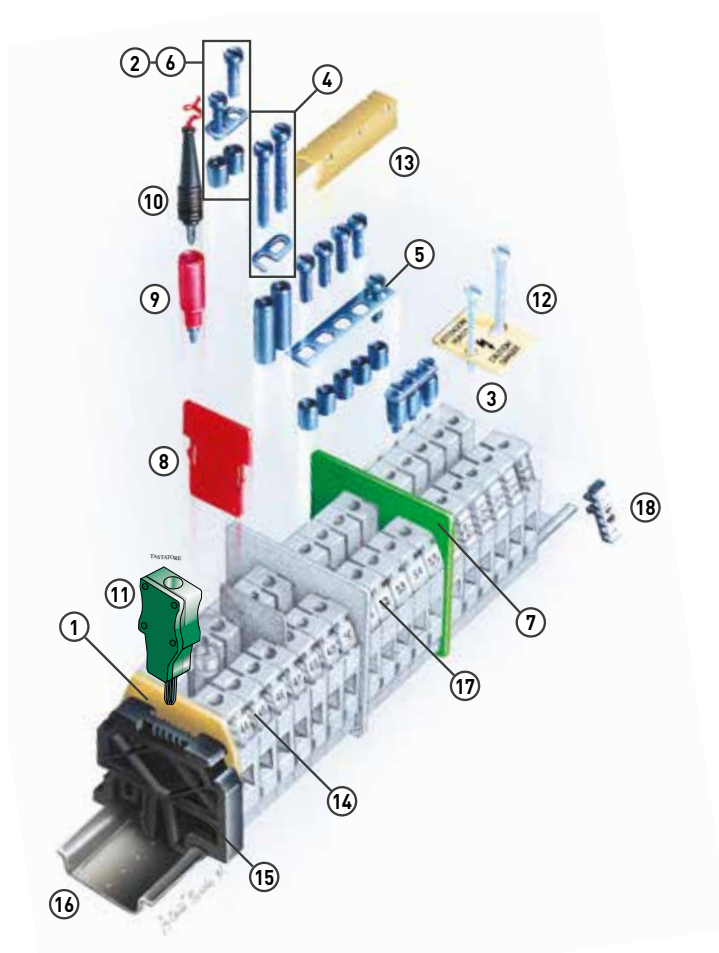
**SERIE CBD**

- 1 Piastrina terminale
- 2 Ponte di parallelo fisso
- 3 Ponte di parallelo premontato
- 4 Ponti di parallelo sezionabile
- 5 Ponte di parallelo multiplo
- 6 Vite e colonna di parallelo
- 7 Diaframma separatore colorato
- 8 Diaframma separatori per ponti
- 9 Presa per spina di derivazione
- 10 Spina di derivazione
- 11 Tastatore di prova componibile
- 12 Targhetta antinfortunistica
- 13 Protezione per ponti di parallelo
- 14 Cartellino nominativo
- 15 Blocchetto terminale
- 16 Profilato d'appoggio
- 17 Striscia di numerazione
- 18 Adattatore per cartellini

Per ogni modello e sezione di morsetto è prevista una particolare piastrina ad isolamento e chiusura dell'elemento aperto di ogni morsettiere. Tale piastrina può essere utilizzata anche per separare fasi diverse di morsetti collegati in parallelo o per aumentare le distanze di isolamento, quando richiesto da situazioni particolari.

Le piastrine terminali hanno l'ingombro del relativo morsetto e spessore pari a 1,5 mm.



MORSETTO	PIASTRINA TERMINALE		MORSETTO	PIASTRINA TERMINALE		MORSETTO	PIASTRINA TERMINALE	
	SIGLA	CODICE		SIGLA	CODICE		SIGLA	CODICE
AFO.2/1+1	AFO/PT	AF201	MPS.4/GR	MPS.4/PT/GR	MP901GR	CBC.2(Ex)i	CBC.2-10/PT(Ex)i	CB1061
AFO.2/2+2	AFO/PT	AF201	MPFA.4	MPS.4/PT	MP901	CBC.4(Ex)i	CBC.2-10/PT(Ex)i	CB1061
CBC.2/GR	CBC.2-10/PT/GR	CB061GR	MPFA.4/GR	MPS.4/PT/GR	MP901GR	CBC.6(Ex)i	CBC.2-10/PT(Ex)i	CB1061
CBC.4/GR	CBC.2-10/PT/GR	CB061GR	MPS.4/SV	MPS.4/PT	MP901	CBC.10(Ex)i	CBC.2-10/PT(Ex)i	CB1061
CBC.6/GR	CBC.2-10/PT/GR	CB061GR	MPS.4/SV/GR	MPS.4/PT/GR	MP901GR	CBC.16(Ex)i	CBC.16/PT(Ex)i	CB1161
CBC.10/GR	CBC.2-10/PT/GR	CB061GR	PDF.2	PDF/PT	PF101	CBC.35(Ex)i	CBC.35/PT(Ex)i	CB1351
CBC.16/GR	CBC.16/PT/GR	CB161GR	RN.1/GR	RFN/PT/GR	RF101GR	CBD.2 (Ex)i	CB2/PT(Ex)i	CBX13
CBC.35/GR	CBC.35/PT/GR	CB351GR	RN.2/GR	RFN/PT/GR	RF101GR	CBD.4(Ex)i	CB4/6/PT (Ex)i	CBX25
CBD.2	CB2/PT	CB111	RP.4/GR	RP.4/PT/GR	RP301GR	CBD.6(Ex)i	CB4/6/PT (Ex)i	CBX25
CBD.4	CB4/6/PT	CB241	SCB.4	SCB/4/PT	SB301	CBD.10(Ex)i	CB10/PT (Ex)i	CBX44
CBD.6	CB4/6/PT	CB241	SCB.4/GR	SCB/4/PT/GR	SB301GR	CBD.16(Ex)i	CB16/PT (Ex)i	CBX53
CBD.10	CB10/PT	CB431	SCB.6	SCB/6/PT	SB201	CBD.35(Ex)i	CB35/PT (Ex)i	CBX63
CBD.16	CB16/PT	CB511	SCB.6/GR	SCB.6/PT/GR	SB201GR	CBD.50(Ex)i	CB50/PT (Ex)i	CBX73
CBD.35	CB35/PT	CB611	SCB.6/DD	SCB/6/PT	SB201	CBD.70(Ex)i	CB70/PT (Ex)i	CBX83
CBD.50	CB50/PT	CB711	SCB.6/DD/GR	SCB/6/PT/GR	SB201GR	CVF.4(Ex)i	CVF/PT (Ex)i	CV201
CBD.70	CB70/PT	CB811	SCB.10	SCB/10/PT	SB401	DBC.2(Ex)i	DBC/PT(Ex)i	DB201
CBE.2	CBR/PT	CR111	SCB.10/GR	SCB/10/PT/GR	SB401GR	DAS.4(Ex)i	DAS/PT (Ex)i	DS201
CBR.2	CBR/PT	CR111	SCB.10/CD	SCB/10/PT	SB401	DAS.4(CI)Ex)i	DAS/PT (Ex)i	DS201
CVF.4	CVF/PT	CV101	SCB.10/CD/GR	SCB/10/PT/GR	SB401GR	HMD.1(Ex)i	HMD.1/PT(Ex)i	HD301
CVF.4/TP	CVF/PT	CV101	SCB.10/DD	SCB/10/PT	SB401	HMD.2N(Ex)i	HMD.1/PT(Ex)i	HD301
CVF.4/TPM	CVF/PT	CV101	SCB.10/DD/GR	SCB/10/P/GR	SB401GR	HMM.1(Ex)i	HMT.1/PT (Ex)i	HI401
CVF.4/VS	CVF/PT	CV101	SCB.6/CD	SCB/6/PT	SB201	HMM.1/1+2(Ex)	HMT.1/1+2/PT(Ex)i	HI411
CVF.4/VS2	CVF/PT	CV101	SCB.6/CD/GR	SCB/6/PT/GR	SB201GR	HMM.1/2+2(Ex)	HMT.1/2+2/PT(Ex)i	HI421
CVF.4/WW	CVF/PT	CV101	SFR.4	SFR/PT	SF701	HMM.2(Ex)i	HMT.2/PT (Ex)i	HI501
CVF.4/GR	CVF/PT/GR	CV101GR	SFR.4/C....	SFR/PT	SF701	HMM.2/1+2(Ex)	HMT.2/1+2/PT(Ex)i	HI511
CVF.4/TP/GR	CVF/PT/GR	CV101GR	SFR.4/D1A	SFR/PT	SF701	HMM.2/2+2(Ex)	HMT.2/2+2/PT(Ex)i	HI521
DBC.2	DBC/PT	DB101	SFR.4/D3A	SFR/PT	SF701	HMM.4 (Ex)i	HMT.4/PT (Ex)i	HI251
DAS.4	DAS/PT	DS101	SFR.4/VS	SFR/PT	SF701	HMM.4 (Ex)i	HMT.6/PT (Ex)i	HI321
DAS.4/CI	DAS/PT	DS101	SFR.6	SFR.6/PT	SR301	MPS.4(Ex)i	MPS.4/PT(Ex)i	MP902
DAS.4/SS	DAS/PT	DS101	TC/PO	CB2/PT	CB111	RN.1 (Ex)i	RFN/PT(Ex)i	RF201
DSF.4/GR	DFS.4/PT/GR	DS401GR	TEO.2	TEO.2/PT	TO901	RN2 (Ex)i	RFN/PT(Ex)i	RF201
DSFA.4	DSS/PT	DS301	TEO.4	TEO.4/PT	TO431	RP.4(Ex)i/PT	RP.4/PT(Ex)i	RP401
DSFA.4/GR	DSS/PT/GR	DS301GR	TED.4	TEO.4/PT	TO431	SFO.4(Ex)i	SFO/PT (Ex)i	SF601
DSS.4	DSS/PT	DS301	TDE.2	TLS/PT	TL101	SFR.4(Ex)i	SFR/PT (Ex)i	SF801
DSS.4/GR	DSS/PT/GR	DS301GR	TDE.2/GR	TLS/PT/GR	TL201GR	SFR.6(Ex)i	SFR.6/PT(Ex)i	SR401
FDP.2	FDP/PT	FD101	TLD.2	TLD/PT	TL201	TC/PO(Ex)i	CB2/PT (Ex)i	CBX13
FDP.2/GR	FDP/PT/GR	FD101GR	TLD.2/GR	TLD/PT/GR	TL201GR	TLD.2(Ex)i	TLD/PT (Ex)i	TL301
FFS.4	FFS/PT	FF101	TLS.2	TLS/PT	TL101	VPC.2(Ex)i	VPC/PT (Ex)i	VP201
FFS.4/GR	FFS/PT/GR	FF101GR	TLS.2/GR	TLS/PT/GR	TL201GR	VPD.2(Ex)i	VPD/PT(Ex)i	VP561
FVS.4	FVS/PT	FV101	TLE.2/GR	TLS/PT/GR	TL201GR	EFC.2/BL	EFC.2/PT/BL	EFC201BL
FVS.4/GR	FVS/PT/GR	FV101GR	VPC.2	VPC/PT	VP101	EFC.2/1+2/BL	EFC.2/1+2/PT/BL	EFC211BL
HCD.1/GR	HCD.1/PT/GR	HC201GR	VPC.2/GR	VPC/PT/GR	VP101GR	EFC.2/2+2/BL	EFC.2/2+2/PT/BL	EFC221BL
HDE.2/GR	HLD.2/PT/GR	HL201GR	VPD.2/GR	VPD/PT/GR	VP501GR	EFCE.2	EFC.2/PT/BL	EFC201BL
HFR.4/GR	HFR.4/PT/GR	HF211GR	TR.2	TR.2/PT	TR111	EFCE.2/1+2	EFC.2/1+2/PT/BL	EFC211BL
HFR.4/M/GR	HFR.4/PT/GR	HF211GR	EFC.2/GR	EFC.2/PT/GR	EFC201GR	EFCE.2/2+2	EFC.2/2+2/PT/BL	EFC221BL
HLD.2/GR	HLD.2/PT/GR	HL201GR	EFC.2/1+2/GR	EFC.2/1+2/PT/GR	EFC211GR	EFC.4/BL	EFC.4/PT/BL	EFC401BL
HMD.2/GR	HMD/PT/GR	HD101GR	EFC.2/2+2/GR	EFC.2/2+2/PT/GR	EFC221GR	EFC.4/1+2/BL	EFC.4/1+2/PT/BL	EFC411BL
HMF.4/GR	HMF/PT/GR	HF111GR	EFCE.2	EFC.2/PT/GR	EFC201GR	EFC.4/2+2/BL	EFC.4/2+2/PT/BL	EFC421BL
HSCB.4/GR	HSCB.4/PT/GR	HB101GR	EFCE.2/1+2	EFC.2/1+2/PT/GR	EFC211GR	EFCE.4	EFC.4/PT/BL	EFC401BL
HSCB.6/GR	HSCB.6/PT/GR	HB201GR	EFCE.2/2+2	EFC.2/2+2/PT/GR	EFC221GR	EFCE.4/1+2	EFC.4/1+2/PT/BL	EFC411BL
HMM.2/GR	HMT.2/PT/GR	HM501GR	EFC.4/GR	EFC.4/PT/GR	EFC401GR	EFCE.4/2+2	EFC.4/2+2/PT/BL	EFC421BL
HMM.2/1+2/GR	HMT.2/1+2/PT/GR	HM511GR	EFC.4/1+2/GR	EFC.4/1+2/PT/GR	EFC411GR	EFD.2/BL	EFD.2/PT/BL	EFD201BL
HMM.2/2+2/GR	HMT.2/2+2/PT/GR	HM521GR	EFC.4/2+2/GR	EFC.4/2+2/PT/GR	EFC421GR	EFD.2/CI/BL	EFD.2/PT/BL	EFD201BL
HMM.2/2+2/S/GR	HMT.2/2+2/PT/GR	HM521GR	EFCE.4	EFC.4/PT/GR	EFC401GR	EFD.2/E/GR	EFD.2/PT/BL	EFD201BL
HMM.4/GR	HMT.4/PT/GR	HM251GR	EFCE.4/1+2	EFC.4/1+2/PT/GR	EFC411GR	EFD.4/BL	EFD.4/PT/BL	EFD401BL
HMM.1/GR	HMT.1/PT/GR	HM401GR	EFCE.4/2+2	EFC.4/2+2/PT/GR	EFC421GR	EFD.4/1+2/BL	EFD.4/PT/BL	EFD401BL
HMM.1/1+2/GR	HMT.1/1+2/PT	HM411GR	EFD.2/GR	EFD.2/PT/GR	EFD201GR	EFD.4/E/GR	EFD.4/PT/BL	EFD401BL
HMM.1/2+2/GR	HMT.1/2+2/PT	HM421GR	EFD.2/CI/GR	EFD.2/PT/GR	EFD201GR	EFDE.2	EFD.2/PT/BL	EFD201BL
HMD.1/GR	HMD.1/PT/GR	HD201GR	EFD.2/E/GR	EFD.2/PT/GR	EFD201GR	EFDE.4	EFD.4/PT/BL	EFD401BL
HMD.2N/GR	HMD.1/PT/GR	HD201GR	EFD.4/GR	EFD.4/PT/GR	EFD401GR	EFF.4/BL	EFC.4/PT/BL	EFC401BL
HMM.6/GR	HMT.6/PT/GR	HM321GR	EFD.4/CI/GR	EFD.4/PT/GR	EFD401GR	EFF.4/C48/GR	EFC.4/PT/BL	EFC401BL
HMS.2/GR	HMT.2/2+2/PT/GR	HM521GR	EFD.4/E/GR	EFD.4/PT/GR	EFD401GR	EFF.4/C230/GR	EFC.4/PT/BL	EFC401BL
HMFA.2/GR	HMT.2/1+2/PT/GR	HM511GR	EFDE.2	EFD.2/PT/GR	EFD201GR	EFS.2/BL	EFC.2/PT/BL	EFC201BL
HP.2/GR	HPV/PT/GR	HV111GR	EFDE.4	EFD.4/PT/GR	EFD401GR	EFS.4/BL	EFC.4/PT/BL	EFC401BL
HPC.2/GR	HPV/PT/GR	HV111GR	EFF.4/GR	EFC.4/PT/GR	EFC401GR	EFT.2/BL	EFT.2/PT/BL	EFT201BL
HPP.2/GR	HP/PT/GR	HP101GR	EFF.4/C48/GR	EFC.4/PT/GR	EFC401GR			
HTE.2	HMT.2/PT	HM501GR	EFF.4/C230/GR	EFC.4/PT/GR	EFC401GR			
HTE.2/1+2	HMT.2/1+2/PT	HM511GR	EFS.2/GR	EFC.2/PT/GR	EFC201GR			
HTE.2/2+2	HMT.2/2+2/PT	HM521GR	EFS.4/GR	EFC.4/PT/GR	EFC401GR			
HTE.4	HMT.4/PT/GR	HM251GR	EFT.2/GR	EFT.2/PT/GR	EFT201GR			
HTE.6	HMT.6/PT/GR	HM321GR	EFT.2	EFT.2/PT/GR	EFT201GR			
HTE.1	HMT.1/PT/GR	HM401GR	EFT.2/S/GR	EFT.2/S/PT/GR	EFT251GR			
HTE.1/1+2	HMT.1/1+2/PT	HM411GR	EFDS.2/GR	EFDS.2/PT/GR	EFDS201GR			
HTE.1/2+2	HMT.1/2+2/PT	HM421GR	EFDS.2/15/GR	EFDS.2/PT/GR	EFDS201GR			
HTTE.2	HLD.2/PT/GR	HL201GR	EFDS.2/P/GR	EFDS.2/PT/GR	EFDS201GR			
MPS.4	MPS.4/PT	MP901						

POLIAMMIDE BLU UL94-V0

SIGLA	CODICE	DESCRIZIONE	MATERIALE	SPESSORE	
BTU	BT005	Blocchetto terminale universale, adatto sia per profilati a norma IEC 60715 tipo a "G32" che IEC 60715/TH35 (ns. tipi PR/DIN e PR/3); si monta direttamente nella posizione desiderata e non richiede fissaggio a vite.	in poliammide nero	8 mm	
BT0	BT007	Blocchetto terminale adatto per profilati IEC 60715/TH 35 (ns. tipi PR/3); si monta direttamente nella posizione desiderata e non richiede fissaggio a vite. Particolarmente adatto in presenza di viti di fissaggio del profilato con testa alta.	in poliammide nero	8 mm	
BT/3	BT003	Da montarsi su profilati a norma IEC 60715/TH35 (ns. tipo PR/3).	in poliammide nero	8 mm	
BT/2	BT006	Da montarsi su profilati a norma IEC 60715/TH15 (ns. tipo PR/2).	in poliammide nero	8 mm	

- Aggancio universale su entrambi i profilati PR/DIN e PR/3 a norma IEC 60715, tipi "G32" e TH/35
- In poliammide 6.6 UL94V-0 - disponibili nel colore grigio (RAL 7042)

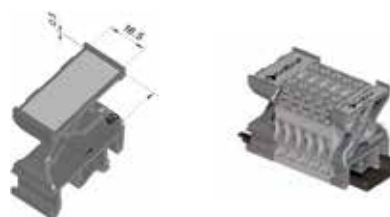

## VERSIONE

CODICE  
SIGLA

PTM

PTM

## CARATTERISTICHE TECNICHE



Larghezza	43
Spessore	19.5
Altezza montato su TH35 / 7.5	52
Altezza montato su TH35 / 15	60
<b>ACCESSORI</b>	
Adhesive tags	TA1640AW (cod. TA1640AW)
Blocchetto terminale	-
	BTU (cod. BT005)
	BT/DIN/PO (cod. BT001)
	BT/3 (cod. BT003)
	BTO (cod. BT007)

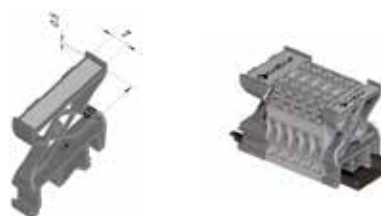

## VERSIONE

CODICE  
SIGLA

PTMS

PTMS

## CARATTERISTICHE TECNICHE

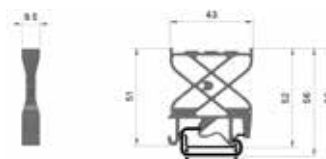

Larghezza	43
Spessore	9.5
Altezza montato su TH35 / 7.5	52
Altezza montato su TH35 / 15	60
<b>ACCESSORI</b>	
Adhesive tags	-
	TA407AW (cod. TA407AW)
Blocchetto terminale	BTU (cod. BT005)
	BT/DIN/PO (cod. BT001)
	BT/3 (cod. BT003)
	BTO (cod. BT007)



- A norma IEC 60715/TH35 - 7,5
- A norma IEC 60715/TH35 - 15
- Supporti per profilato TH/35
- Profilato fornito a barre di 2 mt

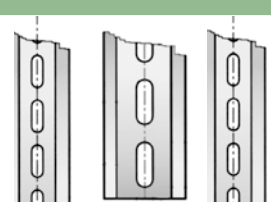
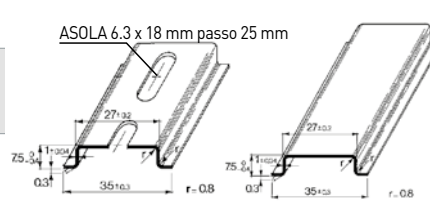
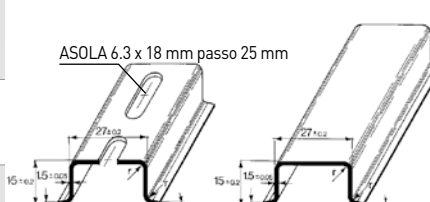
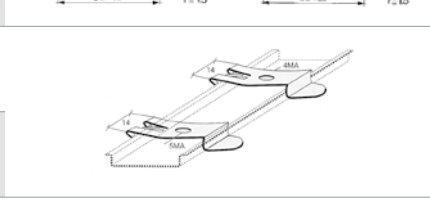
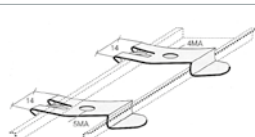
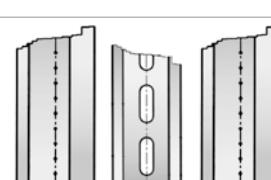
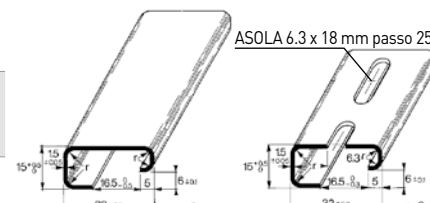
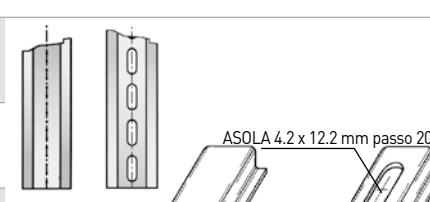
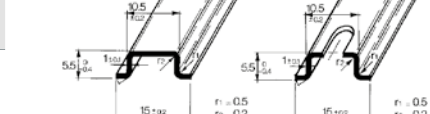

DESCRIZIONE	MATERIALE	SIGLA	CODICE	SCHEMI
Profilato a norma IEC 60715/TH35 - 7,5	in acciaio passivato	PR/3/AC	PR003	
Profilato a norma IEC 60715/TH35 - 7,5	in acciaio zincato bianco sistema "SENDZMIR"	PR/3/AC/ZB	PR903	
Profilato a norma IEC 60715/TH35 - 7,5	in acciaio passivato con asole	PR/3/AS	PR005	
Profilato a norma IEC 60715/TH35 - 7,5	in acciaio zincato bianco sistema "SENDZMIR" con asole	PR/3/AS/ZB	PR905	 <p>ASOLA 6.3 x 18 mm passo 25 mm</p>
Profilato a norma IEC 60715/TH35 - 15	in acciaio passivato	PR/3/PP	PR007	 <p>ASOLA 6.3 x 18 mm passo 25 mm</p>
Profilato a norma IEC 60715/TH35 - 15	in acciaio zincato bianco sistema "SENDZMIR"	PR/3/PP/ZB	PR907	
Profilato a norma IEC 60715/TH35 - 15	in acciaio passivato con asole	PR/3/PA	PR006	 <p>ASOLA 6.3 x 18 mm passo 25 mm</p>
Profilato a norma IEC 60715/TH35 - 15	in acciaio zincato bianco sistema "SENDZMIR" con asole	PR/3/PA/ZB	PR906	
Supporto per profilati IEC 60715/TH35	in acciaio nichelato con fissaggio a scatto rapido 4 MA	ACI121017	Z121017	
Supporto per profilati IEC 60715/TH35	in acciaio nichelato con fissaggio a scatto rapido 5 MA	ACI121019	Z121019	
Profilato a norma IEC 60715 tipo "a G32"	in acciaio passivato	PR/DIN/AC	PR001	
Profilato a norma IEC 60715 tipo "a G32"	in acciaio zincato bianco sistema "SENDZMIR"	PR/DIN/AC/ZB	PR901	
Profilato a norma IEC 60715 tipo "a G32"	in acciaio passivato con asole	PR/DIN/AS	PR004	
Profilato a norma IEC 60715 tipo "a G32"	in acciaio zincato bianco sistema "SENDZMIR" con asole	PR/DIN/AS/ZB	PR904	 <p>ASOLA 6.3 x 18 mm passo 25 mm</p>
Profilato a norma IEC 60715 tipo "a G32"	in alluminio	PR/DIN/AL	PR002	
Profilato a norma IEC 60715/TH15 - 5,5	in acciaio passivato	PR/2/AC	PR009	
Profilato a norma IEC 60715/TH15 - 5,5	in acciaio zincato bianco sistema "SENDZMIR"	PR/2/AC/ZB	PR909	 <p>ASOLA 4.2 x 12.2 mm passo 20 mm</p>
Profilato a norma IEC 60715/TH15 - 5,5	in acciaio passivato con asole	PR/2/AS	PR010	
Profilato a norma IEC 60715/TH15 - 5,5	in acciaio zincato bianco sistema "SENDZMIR" con asole	PR/2/AS/ZB	PR910	



- Staffe inclinate
- Staffe inclinate portabarre zincate adatte per il fissaggio di profilati porta morsetti - filetto M6
- Staffe piane portabarre standard zincate adatte per il fissaggio di profilati porta morsetti filetto M6

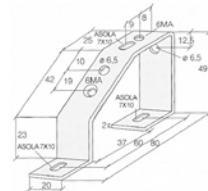
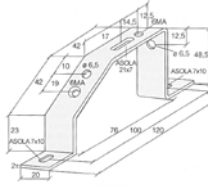
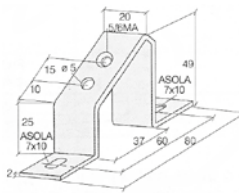
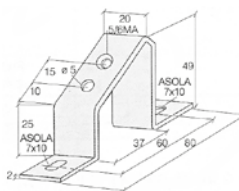
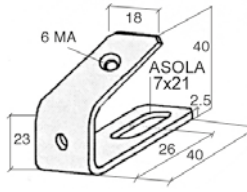
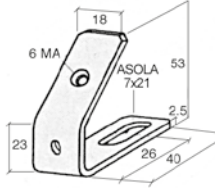

DESCRIZIONE	SIGLA	CODICE	SCHEMI
Staffa inclinata zincata Portabarre rame 6 x 6 mm per il fissaggio di profilati porta morsetti, con possibilità di montaggio di barra colletttrice di terra in tutta la lunghezza della morsettiera.	ACI121116	Z121116	
Staffa inclinata zincata Portabarre rame 6 x 6 mm per il fissaggio di profilati porta morsetti, con possibilità di montaggio di barra colletttrice di terra in tutta la lunghezza della morsettiera.	ACI121301	Z121301	
Staffa inclinata zincata Portabarre standard tipo "2" M5 con fissaggio a 2 viti.	ACI121311	Z121311	
Staffa inclinata zincata Portabarre rame "2" M6 con fissaggio a 2 viti.	ACI121314	Z121314	
Staffa inclinata a 30° Portabarre standard tipo "6" M6 con fissaggio a 1 vite.	ACI121415	Z121415	
Staffa inclinata a 45° Portabarre standard tipo "1" M6 con fissaggio a 1 vite.	ACI121228	Z121228	

- Staffe inclinate
- Staffe inclinate portabarre zincate adatte per il fissaggio di profilati porta morsetti - filetto M6
- Staffe piane portabarre standard zincate adatte per il fissaggio di profilati porta morsetti filetto M6

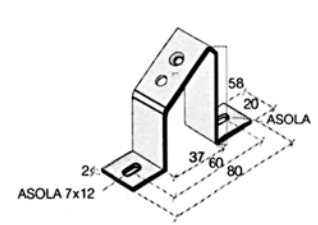
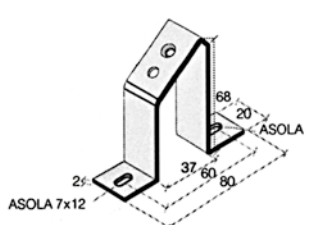
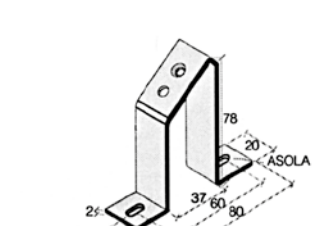
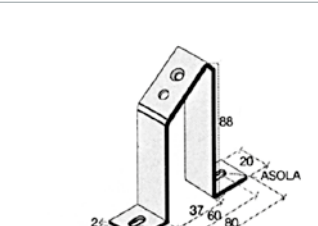
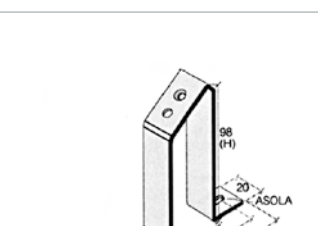

DESCRIZIONE	SIGLA	CODICE	SCHEMI
Staffe inclinate portabarra standard H = 58 mm	ACI121316	Z121316	
Staffe inclinate portabarra standard H = 68 mm	ACI121317	Z121317	
Staffe inclinate portabarra standard H = 78 mm	ACI121318	Z121318	
Staffe inclinate portabarra standard H = 88 mm	ACI121319	Z121319	
Staffe inclinate portabarra standard H = 98 mm	ACI121410	Z121410	

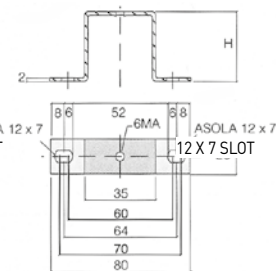

- Staffe inclinate
- Staffe inclinate portabarre zincate adatte per il fissaggio di profilati porta morsetti - filetto M6
- Staffe piane portabarre standard zincate adatte per il fissaggio di profilati porta morsetti filetto M6

Interasse di fissaggio con vite 6MA da 60 a 70 mm

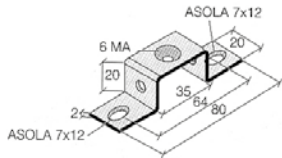
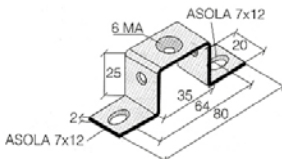
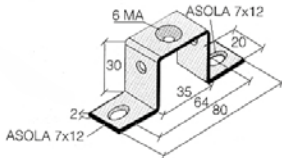
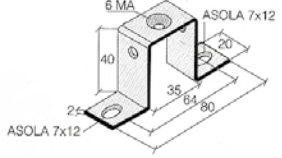
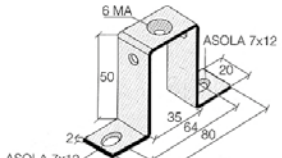
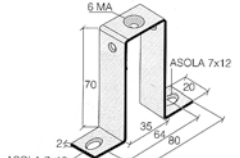
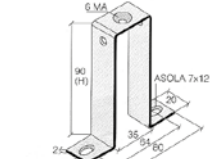

DESCRIZIONE	SIGLA	CODICE	SCHEMI
Staffa piana portabarra standard H = 20 mm	ACI121213	Z121213	
Staffa piana portabarra standard H = 25 mm	ACI121214	Z121214	
Staffa piana portabarra standard H = 30 mm	ACI121215	Z121215	
Staffa piana portabarra standard H = 40 mm	ACI121216	Z121216	
Staffa piana portabarra standard H = 50 mm	ACI121217	Z121217	
Staffa piana portabarra standard H = 70 mm	ACI121218	Z121218	
Staffa piana portabarra standard H = 90 mm	ACI121219	Z121219	

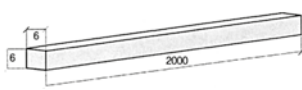
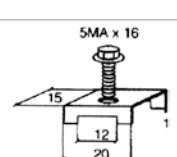
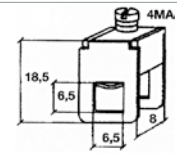
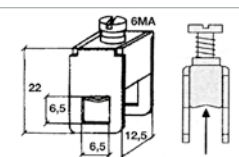
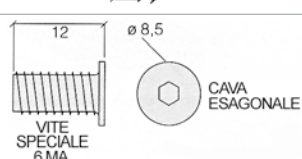
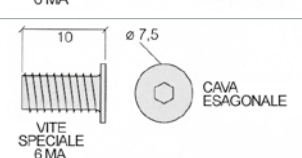

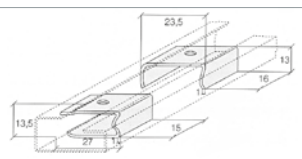
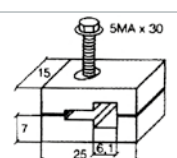
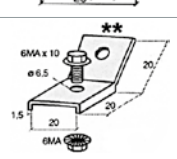
DESCRIZIONE	SIGLA	CODICE	SCHEMI
Barra rame 6 x 6 mm L = 2000 adatta al montaggio dei morsetti per la messa a terra di cavi elettrici	ACI121123	Z121123	
Morsetti blocca barra Cu 6 x 6 mm con vite 6 MA x 12 mm	ACI121118	Z121118	
Morsetti con slitta per barra Cu 6 x 6 mm sez. cavo 0,5-16 mm <sup>2</sup>	ACI121119	Z121119	
Morsetti con slitta per barra Cu 6 x 6 mm sez. cavo 4-35 mm <sup>2</sup>	ACI121121	Z121121	
Viti speciali cavo esagono 6 MA x 12 mm	ACI121026	Z121026	
Viti speciali cavo esagono 5 MA x 10 mm	ACI121421	Z121421	
Dado 4 MA a scatto rapido per barra acciaio 32 x 9 x 15 mm	ACI121211	Z121211	
Dado 5 MA a scatto rapido per barra acciaio 32 x 9 x 15 mm	ACI121212	Z121212	
Morsetti blocca barra Cu 6 x 6 mm con vite 6 MA x 25 mm	ACI121221	Z121221	
Staffa inclinata supporto barra rame con vite 6 MA x 10 mm e dado 6 MA	ACI121307	Z121307	

- Sono forniti preassemblati per 2-3-5-10 poli
- Consentono il collegamento trasversale di due o più morsetti contigui e sono collocati in posizione antinfortunistica rispetto all'esterno
- Tutti i componenti sono realizzati in ottone con trattamento superficiale di nichelatura



MORSETTO	PONTE 2 POLI		PONTE 3 POLI		PONTE 5 POLI		PONTE 10 POLI	
	SIGLA	CODICE	SIGLA	CODICE	SIGLA	CODICE	SIGLA	CODICE
<b>CBD.2</b>	PM/20/2	<b>PM202</b>	PM/20/3	<b>PM203</b>	PM/20/5	<b>PM205</b>	PM/20/10	<b>PM210</b>
<b>CBD.4</b>	PM/40/2	<b>PM402</b>	PM/40/3	<b>PM403</b>	PM/40/5	<b>PM405</b>	PM/40/10	<b>PM400</b>
<b>CBD.6</b>	PM/60/2	<b>PM602</b>	PM/60/3	<b>PM603</b>	PM/60/5	<b>PM605</b>	PM/60/10	<b>PM610</b>
<b>CBD.10</b>	PM/10/2	<b>PM102</b>	PM/10/3	<b>PM103</b>	PM/10/5	<b>PM105</b>	PM/10/10	<b>PM100</b>
<b>CBR.2</b>	PM/25/2	<b>PM252</b>	PM/25/3	<b>PM253</b>	PM/25/5	<b>PM255</b>	PM/25/10	<b>PM250</b>
<b>CVF.4</b>	PM/40/2	<b>PM402</b>	-	-	-	-	-	-
<b>DAS.4</b>	PM/41/2	<b>PM412</b>	PM/51/3	<b>PM513</b>	PM/51/5	<b>PM515</b>	PM/51/10	<b>PM510</b>
<b>RN.1</b>	PM/11/2	<b>PM112</b>	PM/11/3	<b>PM113</b>	PM/11/5	<b>PM115</b>	PM/11/10	<b>PM110</b>
<b>RP.4</b>	PM/41/2	<b>PM412</b>	PM/51/3	<b>PM513</b>	PM/51/5	<b>PM515</b>	PM/51/10	<b>PM510</b>
<b>SCB.4</b>	PM/40/2	<b>PM402</b>	PM/40/3	<b>PM403</b>	PM/40/5	<b>PM405</b>	PM/40/10	<b>PM410</b>
<b>TDE.2</b>	PM/20/2	<b>PM202</b>	PM/30/3	<b>PM303</b>	PM/30/5	<b>PM305</b>	PM/30/10	<b>PM310</b>
<b>TLD.2</b>	PM/20/2	<b>PM202</b>	PM/30/3	<b>PM303</b>	PM/30/5	<b>PM305</b>	PM/30/10	<b>PM310</b>
<b>TLE.2</b>	PM/20/2	<b>PM202</b>	PM/30/3	<b>PM303</b>	PM/30/5	<b>PM305</b>	PM/30/10	<b>PM310</b>
<b>TLS.2</b>	PM/20/2	<b>PM202</b>	PM/30/3	<b>PM303</b>	PM/30/5	<b>PM305</b>	PM/30/10	<b>PM310</b>
<b>RN.2</b>	PM/12/2	<b>PM122</b>	PM/12/3	<b>PM123</b>	PM/12/5	<b>PM125</b>	PM/12/10	<b>PM120</b>

- Innesco a scatto, privo di vite
- Possibilità di collegamento trasversali e a poli sfalsati
- Ad inserimento avvenuto, installazione intrinsecamente protetta IPXXB, senza l'ausilio di ulteriori protezioni isolanti
- Sistema coperto da brevetto

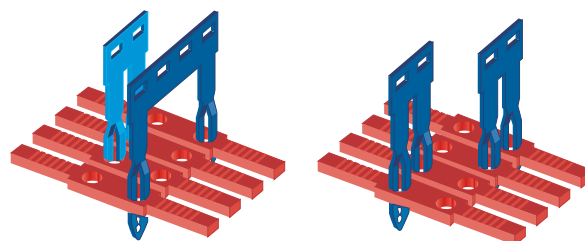

MORSETTO	PONTE 2 POLI		PONTE 3 POLI		PONTE 5 POLI		PONTE 10 POLI		PONTE L = 250 MM		
	SIGLA	CODICE	SIGLA	CODICE	SIGLA	CODICE	SIGLA	CODICE	SIGLA	CODICE	POLI
CBC.2	PTC/2/02	PTC0202	PTC/2/03	PTC0203	PTC/2/05	PTC0205	PTC/2/10	PTC0210	PTC/2/00	PTC0200	50
CBC.4	PTC/4/02	PTC0402	PTC/4/03	PTC0403	PTC/4/05	PTC0405	PTC/4/10	PTC0410	PTC/4/00	PTC0400	42
CBC.6	PTC/6/02	PTC0602	PTC/6/03	PTC0603	PTC/6/05	PTC0605	PTC/6/10	PTC0610	PTC/6/00	PTC0600	31
CBC.10	PTC/10/02	PTC1002	PTC/10/03	PTC1003	PTC/10/05	PTC1005	PTC/10/10	PTC1010	PTC/10/00	PTC1000	25
DBC.2	PTC/2/02	PTC0202	PTC/2/03	PTC0203	PTC/2/05	PTC0205	PTC/2/10	PTC0210	PTC/2/00	PTC0200	50
DSFA.4	PTC/4/02	PTC0402	PTC/4/03	PTC0403	PTC/4/05	PTC0405	PTC/4/10	PTC0410	PTC/4/00	PTC0400	42
DSS.4	PTC/4/02	PTC0402	PTC/4/03	PTC0403	PTC/4/05	PTC0405	PTC/4/10	PTC0410	PTC/4/00	PTC0400	42
HMM.1/GR (1)	PTC/1/02	PTC0102	PTC/1/03	PTC0103	PTC/1/05	PTC0105	PTC/1/10	PTC0110	PTC/1/00	PTC0100	50
HMD.1/GR	PTC/1/02	PTC0102	PTC/1/03	PTC0103	PTC/1/05	PTC0105	PTC/1/10	PTC0110	PTC/1/00	PTC0100	50
HCD.1/GR	PTC/2/02	PTC0202	PTC/2/03	PTC0203	PTC/2/05	PTC0205	PTC/2/10	PTC0210	PTC/2/00	PTC0200	50
HDE.2/GR	PTC/3/02	PTC0302	PTC/3/03	PTC0303	PTC/3/05	PTC0305	PTC/3/10	PTC0310	PTC/3/00	PTC0300	47
HLD.2/GR	PTC/3/02	PTC0302	PTC/3/03	PTC0303	PTC/3/05	PTC0305	PTC/3/10	PTC0310	PTC/3/00	PTC0300	47
HFR.4/GR	PTC/5/02	PTC0502	-	-	-	-	-	-	-	-	-
HFR.4/M/GR	PTC/5/02	PTC0502	PTC/5/03	PTC0503	PTC/5/05	PTC0505	PTC/5/10	PTC0510	PTC/5/00	PTC0500	40
HMM.2/GR (1)	PTC/3/02	PTC0302	PTC/3/03	PTC0303	PTC/3/05	PTC0305	PTC/3/10	PTC0310	PTC/3/00	PTC0300	47
HMS.2/GR	PTC/3/02	PTC0302	PTC/3/03	PTC0303	PTC/3/05	PTC0305	PTC/3/10	PTC0310	PTC/3/00	PTC0300	47
HMFA.2/GR	PTC/3/02	PTC0302	PTC/3/03	PTC0303	PTC/3/05	PTC0305	PTC/3/10	PTC0310	PTC/3/00	PTC0300	47
HMM.4/GR (1)	PTC/5/02	PTC0502	PTC/5/03	PTC0503	PTC/5/05	PTC0505	PTC/5/10	PTC0510	PTC/5/00	PTC0500	40
HMFA.2/GR	PTC/3/02	PTC0302	PTC/3/03	PTC0303	PTC/3/05	PTC0305	PTC/3/10	PTC0310	PTC/3/00	PTC0300	47
HSCB.4/GR	PTC/5/02	PTC0502	PTC/5/03	PTC0503	PTC/5/05	PTC0505	PTC/5/10	PTC0510	PTC/5/00	PTC0500	40
HSCB.6/GR	PTC/8/02	PTC0802	PTC/8/03	PTC0803	PTC/8/05	PTC0805	PTC/8/10	PTC0810	PTC/8/00	PTC0800	30
HMS.6/GR	PTC/8/02	PTC0802	PTC/8/03	PTC0803	PTC/8/05	PTC0805	PTC/8/10	PTC0810	PTC/8/00	PTC0800	30
HMM.10/GR	PTC/11/02	PTC1102	PTC/11/03	PTC1103	PTC/11/05	PTC1105	PTC/11/10	PTC1110	PTC/11/00	PTC1100	25
HMM.16/GR	PTC/16/02	PTC1602	PTC/16/03	PTC1603	PTC/16/05	PTC1605	PTC/16/10	PTC1610	PTC/16/00	PTC1600	20
HVPC.2/GR	PTC/3/02	PTC0302	PTC/3/03	PTC0303	PTC/3/05	PTC0305	PTC/3/10	PTC0310	PTC/3/00	PTC0300	47
CHP.2/GR	PTC/3/02	PTC0302	PTC/3/03	PTC0303	PTC/3/05	PTC0305	PTC/3/10	PTC0310	PTC/3/00	PTC0300	47
CHP.2D/GR	PTC/3/02	PTC0302	PTC/3/03	PTC0303	PTC/3/05	PTC0305	PTC/3/10	PTC0310	PTC/3/00	PTC0300	47
HPP.2/GR	PTC/3/02	PTC0302	PTC/3/03	PTC0303	PTC/3/05	PTC0305	PTC/3/10	PTC0310	PTC/3/00	PTC0300	47
HP.2/GR	PTC/3/02	PTC0302	PTC/3/03	PTC0303	PTC/3/05	PTC0305	PTC/3/10	PTC0310	PTC/3/00	PTC0300	47
HPC.2/GR	PTC/3/02	PTC0302	PTC/3/03	PTC0303	PTC/3/05	PTC0305	PTC/3/10	PTC0310	PTC/3/00	PTC0300	47
MPS.4	PTC/4/02	PTC0402	PTC/4/03	PTC0403	PTC/4/05	PTC0405	PTC/4/10	PTC0410	PTC/4/00	PTC0400	42
MPFA.4	PTC/4/02	PTC0402	PTC/4/03	PTC0403	PTC/4/05	PTC0405	PTC/4/10	PTC0410	PTC/4/00	PTC0400	42
SFR.6	PTC/20/02	PTC2002	PTC/20/03	PTC2003	PTC/20/05	PTC2005	PTC/20/10	PTC2010	PTC/20/00	PTC2000	25
VPC.2	PTC/2/02	PTC0202	PTC/2/03	PTC0203	PTC/2/05	PTC0205	PTC/2/10	PTC0210	PTC/2/00	PTC0200	50
VPD.2	PTC/2/02	PTC0202	PTC/2/03	PTC0203	PTC/2/05	PTC0205	PTC/2/10	PTC0210	PTC/2/00	PTC0200	50
CBS.2	PTC/2/02	PTC0202	PTC/2/03	PTC0203	PTC/2/05	PTC0205	PTC/2/10	PTC0210	PTC/2/00	PTC0200	50
CBS.4 - CBF.4	PTC/4/02	PTC0402	PTC/4/03	PTC0403	PTC/4/05	PTC0405	PTC/4/10	PTC0410	PTC/4/00	PTC0400	42



Dopo aver tagliato la barra nel numero di poli necessari, inserire il ponte nell'apposito incavo del morsetto. A questo punto agendo con la punta del cacciavite, spingere il ponte sino al punto di blocco. Il ponte risulterà completamente isolato ed intrinsecamente protetto IPXXB.



Una volta inserito il ponte, si possono evidenziare i poli collegati con l'ausilio dell'inserito di colore verde, PTC/SP. Questo accessorio viene fornito nella lunghezza standard pari a 100 mm ed è facilmente tranciabile con l'ausilio di un semplice cutter.



Per rimuovere il ponte è sufficiente rimuovere l'inserito PTC/SP inserendo la punta del cacciavite nell'asola del ponte stesso, far leva e sfilarlo.

(1) Compresa le versioni /1+2, /2+2 e i corrispettivi morsetti di terra, se disponibili.

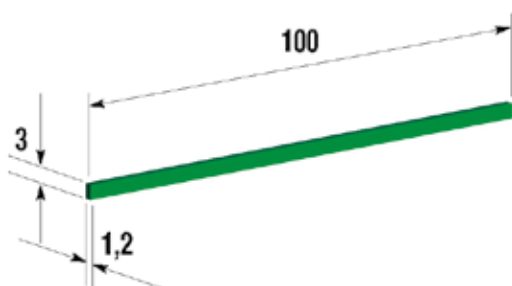

Nei quadri con poca illuminazione, avere evidenza di dove siano inseriti i ponti non è sempre immediato ed agevole se non prestando particolare attenzione; questo può provocare errori di collegamento.

È proprio per risolvere questo problema che Cabur ha realizzato un segnalatore da utilizzare sui propri morsetti che adottano i ponti PTC, al fine di favorirne la localizzazione, ad inserimento avvenuto.

È stato realizzato un **modello unico (PTC/SP - cod. PTC0990)** comune a tutti i morsetti, indipendentemente dal passo o dal modello del ponte PTC impiegato. Il segnalatore va alloggiato nella sede del ponte; la stabilità sul morsetto è garantita dalla frizione sulle pareti delle gole d'inserimento del ponte.

#### Nota:

L'applicazione del segnalatore PTC/SP è possibile su tutti i morsetti che adottano i ponti di parallelo PTC (come da elenco) ad eccezione dei morsetti HCD.1 ed HMD.2N: in questi due morsetti la forma della sede dei ponti non permette di ottenere il frizionamento necessario a garantire in maniera stabile il posizionamento e l'imperdibilità. Analogamente i ponti su questi due morsetti hanno una introduzione meno profonda rispetto a tutti gli altri e pertanto la presenza del ponte si riesce a percepire senza la necessità del segnalatore.

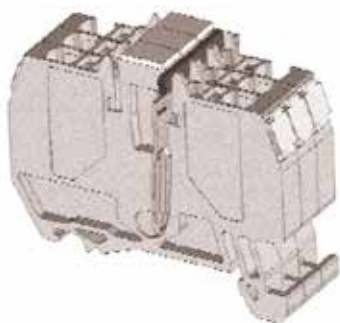

#### Esempi d'applicazione sul morsetto HMM.2

Le dimensioni del segnalatore sono studiate in modo tale da non fuoriuscire dal profilo di nessuno dei morsetti su cui può essere applicato, per non interferire con numerazioni, cavi od altri accessori.



Il segnalatore può essere applicato anche nel caso di ponti doppi. È da notare che è possibile applicare il segnalatore in presenza di altri accessori, senza doverlo estrarre preventivamente.

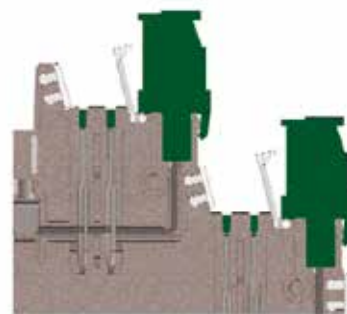
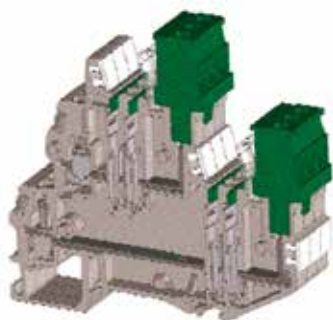

#### Esempi d'applicazione sul morsetto VPD.2

Il segnalatore è prodotto in stecche della lunghezza di 100 mm ciascuna ed è fornito in colore verde. L'utilizzatore può provvedere autonomamente a ridurne la lunghezza secondo le sue necessità.

L'operazione di taglio è possibile senza alcuna difficoltà con l'ausilio di un paio di comuni pinze, in quanto lo spessore delle stecche, realizzate in poliammide, è di soli 1,20 mm.



- Innesco a scatto, privo di viti
- Possibilità di collegamenti trasversali e a poli sfalsati
- Ad inserimento avvenuto, il ponte è intrinsecamente protetto IPXXB
- Colori rosso o blu per l'immediata visibilità del ponte e l'identificazione di polarità o fase
- Superficie superiore siglabile con pennarello indelebile



MORSETTO	COLORE PONTE	PONTE 2 POLI		PONTE 3 POLI		PONTE 5 POLI		PONTE 10 POLI		PONTE 30 POLI	
		SIGLA	CODICE	SIGLA	CODICE	SIGLA	CODICE	SIGLA	CODICE	SIGLA	CODICE
CBC.2/GR	ROSSO	PTP/2/02/R	PTP0202R	PTP/2/03/R	PTP0203R	PTP/2/05/R	PTP0205R	PTP/2/10/R	PTP0210R	PTP/2/30/R	PTP0230R
	BLU	PTP/2/02/B	PTP0202B	PTP/2/03/B	PTP0203B	PTP/2/05/B	PTP0205B	PTP/2/10/B	PTP0210B	PTP/2/30/B	PTP0230B
CBC.4/GR	ROSSO	PTP/4/02/R	PTP0402R	PTP/4/03/R	PTP0403R	PTP/4/05/R	PTP0405R	PTP/4/10/R	PTP0410R	PTP/4/30/R	PTP0430R
	BLU	PTP/4/02/B	PTP0402B	PTP/4/03/B	PTP0403B	PTP/4/05/B	PTP0405B	PTP/4/10/B	PTP0410B	PTP/4/30/B	PTP0430B
CBS.2 e CBS.2/GR	ROSSO	PTP/2/02/R	PTP0202R	PTP/2/03/R	PTP0203R	PTP/2/05/R	PTP0205R	PTP/2/10/R	PTP0210R	PTP/2/30/R	PTP0230R
	BLU	PTP/2/02/B	PTP0202B	PTP/2/03/B	PTP0203B	PTP/2/05/B	PTP0205B	PTP/2/10/B	PTP0210B	PTP/2/30/B	PTP0230B
CBS.4 e CBS.4/GR	ROSSO	PTP/4/02/R	PTP0402R	PTP/4/03/R	PTP0403R	PTP/4/05/R	PTP0405R	PTP/4/10/R	PTP0410R	PTP/4/30/R	PTP0430R
	BLU	PTP/4/02/B	PTP0402B	PTP/4/03/B	PTP0403B	PTP/4/05/B	PTP0405B	PTP/4/10/B	PTP0410B	PTP/4/30/B	PTP0430B
CBF.4/GR	ROSSO	PTP/4/02/R	PTP0402R	PTP/4/03/R	PTP0403R	PTP/4/05/R	PTP0405R	PTP/4/10/R	PTP0410R	PTP/4/30/R	PTP0430R
	BLU	PTP/4/02/B	PTP0402B	PTP/4/03/B	PTP0403B	PTP/4/05/B	PTP0405B	PTP/4/10/B	PTP0410B	PTP/4/30/B	PTP0430B
CBC.6/GR	ROSSO	PTP/6/02/R	PTP0602R	PTP/6/03/R	PTP0603R	PTP/6/05/R	PTP0605R	PTP/6/10/R	PTP0610R		
	BLU	PTP/6/02/B	PTP0602B	PTP/6/03/B	PTP0603B	PTP/6/05/B	PTP0605B	PTP/6/10/B	PTP0610B		
HMM.2/GR (1)	ROSSO	PTP/3/02/R	PTP0302R	PTP/3/03/R	PTP0303R	PTP/3/05/R	PTP0305R	PTP/3/10/R	PTP0310R	PTP/3/30/R	PTP0330R
	BLU	PTP/3/02/B	PTP0302B	PTP/3/03/B	PTP0303B	PTP/3/05/B	PTP0305B	PTP/3/10/B	PTP0310B	PTP/3/30/B	PTP0330B
HMM.4/GR (1)	ROSSO	PTP/5/02/R	PTP0502R	PTP/5/03/R	PTP0503R	PTP/5/05/R	PTP0505R	PTP/5/10/R	PTP0510R	PTP/5/30/R	PTP0530R
	BLU	PTP/5/02/B	PTP0502B	PTP/5/03/B	PTP0503B	PTP/5/05/B	PTP0505B	PTP/5/10/B	PTP0510B	PTP/5/30/B	PTP0530B
HMD.2N/GR	ROSSO	PTP/3/02/R	PTP0302R	PTP/3/03/R	PTP0303R	PTP/3/05/R	PTP0305R	PTP/3/10/R	PTP0310R	PTP/3/30/R	PTP0330R
	BLU	PTP/3/02/B	PTP0302B	PTP/3/03/B	PTP0303B	PTP/3/05/B	PTP0305B	PTP/3/10/B	PTP0310B	PTP/3/30/B	PTP0330B
HLD.2/GR	ROSSO	PTP/3/02/R	PTP0302R	PTP/3/03/R	PTP0303R	PTP/3/05/R	PTP0305R	PTP/3/10/R	PTP0310R	PTP/3/30/R	PTP0330R
	BLU	PTP/3/02/B	PTP0302B	PTP/3/03/B	PTP0303B	PTP/3/05/B	PTP0305B	PTP/3/10/B	PTP0310B	PTP/3/30/B	PTP0330B
HDE.2/GR	ROSSO	PTP/3/02/R	PTP0302R	PTP/3/03/R	PTP0303R	PTP/3/05/R	PTP0305R	PTP/3/10/R	PTP0310R	PTP/3/30/R	PTP0330R
	BLU	PTP/3/02/B	PTP0302B	PTP/3/03/B	PTP0303B	PTP/3/05/B	PTP0305B	PTP/3/10/B	PTP0310B	PTP/3/30/B	PTP0330B
CHP.2/GR	ROSSO	PTP/3/02/R	PTP0302R	PTP/3/03/R	PTP0303R	PTP/3/05/R	PTP0305R	PTP/3/10/R	PTP0310R	PTP/3/30/R	PTP0330R
	BLU	PTP/3/02/B	PTP0302B	PTP/3/03/B	PTP0303B	PTP/3/05/B	PTP0305B	PTP/3/10/B	PTP0310B	PTP/3/30/B	PTP0330B
CHP.2D/GR	ROSSO	PTP/3/02/R	PTP0302R	PTP/3/03/R	PTP0303R	PTP/3/05/R	PTP0305R	PTP/3/10/R	PTP0310R	PTP/3/30/R	PTP0330R
	BLU	PTP/3/02/B	PTP0302B	PTP/3/03/B	PTP0303B	PTP/3/05/B	PTP0305B	PTP/3/10/B	PTP0310B	PTP/3/30/B	PTP0330B
HVPC.2/GR	ROSSO	PTP/3/02/R	PTP0302R	PTP/3/03/R	PTP0303R	PTP/3/05/R	PTP0305R	PTP/3/10/R	PTP0310R	PTP/3/30/R	PTP0330R
	BLU	PTP/3/02/B	PTP0302B	PTP/3/03/B	PTP0303B	PTP/3/05/B	PTP0305B	PTP/3/10/B	PTP0310B	PTP/3/30/B	PTP0330B
HMS.2/GR	ROSSO	PTP/3/02/R	PTP0302R	PTP/3/03/R	PTP0303R	PTP/3/05/R	PTP0305R	PTP/3/10/R	PTP0310R	PTP/3/30/R	PTP0330R
	BLU	PTP/3/02/B	PTP0302B	PTP/3/03/B	PTP0303B	PTP/3/05/B	PTP0305B	PTP/3/10/B	PTP0310B	PTP/3/30/B	PTP0330B
HMFA.2/GR	ROSSO	PTP/3/02/R	PTP0302R	PTP/3/03/R	PTP0303R	PTP/3/05/R	PTP0305R	PTP/3/10/R	PTP0310R	PTP/3/30/R	PTP0330R
	BLU	PTP/3/02/B	PTP0302B	PTP/3/03/B	PTP0303B	PTP/3/05/B	PTP0305B	PTP/3/10/B	PTP0310B	PTP/3/30/B	PTP0330B
HSCB.4/GR	ROSSO	PTP/3/02/R	PTP0302R	PTP/3/03/R	PTP0303R	PTP/3/05/R	PTP0305R	PTP/3/10/R	PTP0310R	PTP/3/30/R	PTP0330R
	BLU	PTP/3/02/B	PTP0302B	PTP/3/03/B	PTP0303B	PTP/3/05/B	PTP0305B	PTP/3/10/B	PTP0310B	PTP/3/30/B	PTP0330B
HFR.4/M/GR	ROSSO	PTP/3/02/R	PTP0302R	PTP/3/03/R	PTP0303R	PTP/3/05/R	PTP0305R	PTP/3/10/R	PTP0310R	PTP/3/30/R	PTP0330R
	BLU	PTP/3/02/B	PTP0302B	PTP/3/03/B	PTP0303B	PTP/3/05/B	PTP0305B	PTP/3/10/B	PTP0310B	PTP/3/30/B	PTP0330B
DBC.2/GR	ROSSO	PTP/2D/02/R	PTP02D02R	PTP/2D/03/R	PTP02D03R	PTP/2D/05/R	PTP02D05R	PTP/2D/10/R	PTP02D10R	PTP/2D/30/R	PTP02D30R
	BLU	PTP/2D/02/B	PTP02D02B	PTP/2D/03/B	PTP02D03B	PTP/2D/05/B	PTP02D05B	PTP/2D/10/B	PTP02D10B	PTP/2D/30/B	PTP02D30B
DBC.4/GR	ROSSO	PTP/4D/02/R	PTP04D02R	PTP/4D/03/R	PTP04D03R	PTP/4D/05/R	PTP04D05R	PTP/4D/10/R	PTP04D10R	PTP/4D/30/R	PTP04D30R
	BLU	PTP/4D/02/B	PTP04D02B	PTP/4D/03/B	PTP04D03B	PTP/4D/05/B	PTP04D05B	PTP/4D/10/B	PTP04D10B	PTP/4D/30/B	PTP04D30B

(1) Compresse le versioni /1+2, /2+2 e i corrispettivi morsetti di terra, se disponibili.



Dopo aver tagliato la barra nel numero di poli necessari, inserire il ponte nell'apposita sede nel morsetto. Con la punta del cacciavite spingere il ponte fino a fondo corsa. Il ponte risulterà completamente isolato, intrinsecamente protetto IPXXB e visibile



La superficie superiore può essere siglata con pennarello indelebile per indicare la presenza del polo e del collegamento elettrico con il morsetto sottostante in ponti a poli alternati

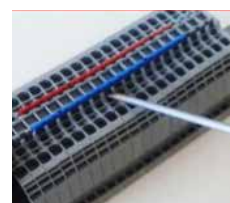

Per rimuovere il ponte è sufficiente inserire la punta del cacciavite nell'asola del ponte stesso e far leva per sfilarlo; con ponti maggiori di 5 poli fare leva gradualmente al centro e alle due estremità fino a completa estrazione

Per garantire le corrette condizioni di sicurezza, ad inserimento avvenuto ed in funzione dei molteplici schemi di collegamento ottenibili con l'impiego dei ponti PTC/PTP, viene fornita la tabella sottostante:

## SCHEMI DI COLLEGAMENTO PONTI PTC/PTP

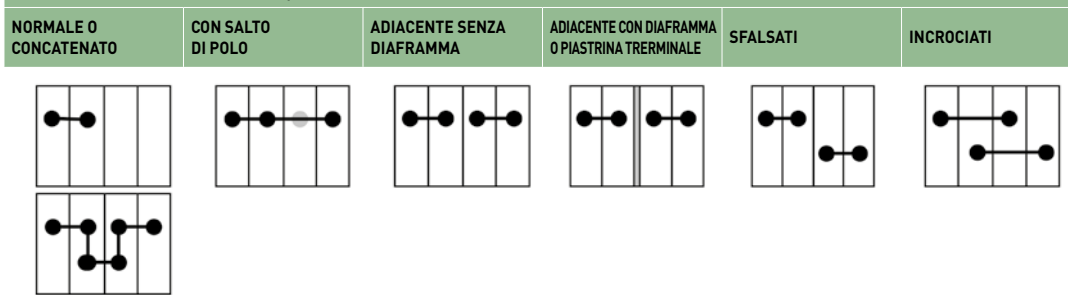

MORSETTO	PONTE	TENSIONE D'ISOLAMENTO NELLE SUDETTE CONFIGURAZIONI (V)					
		NORMALE O CONCATENATO	CON SALTO DI POLO	ADIACENTE SENZA DIAFRAMMA	ADIACENTE CON DIAFRAMMA O PIASTRINA TRERMINALE	SFALSATI	INCROCIATI
CBC.2	PTC/2 PTP/2	630	630	-	500	500	500
CBC.4	PTC/4 PTP/4	630	500	-	500	500	500
CBC.6	PTC/6	630	630	-	630	630	500
CBC.10	PTC/10	800	630	-	630	800	500
VPC.2	PTC/2	320	320	-	320	320	320
HMFA.2 - HMS.2	PTC/3	630	500	-	500 (1)	-	-
HMM.1 Series	PTC/1	630	630	-	320	630	630
HMM.2 Series	PTC/3 PTP/3	630	500	-	500 (1)	630	630
HMM.4 Series	PTC/5 PTP/5	500	500	-	500 (1)	500	500
HMM.10	PTC/11	1000	1000	-	800	1000	1000
HMM.16	PTC/16	1000	1000	-	800	1000	800
DBC.2	PTC/2	630	500	-	250 (2)	500	500
DBC.2	PTC/2	630	500	-	630 (3)	500	500
HCD.1	PTC/2	320	320	-	320	320	320
HVPC.2/GR	PTC/3	500	500	-	500 (1)	500	500
CHP.2/GR - CHP.2D/GR	PTC/11	500 (630)	500	-	400 (1)	-	-
HPP.2/GR - HP.2/GR	PTC/3	400	400	-	800 (1)	500	400
HPC.2/GR	PTC/3	400	400	-	800 (1)	400	400
SFR.6	PTC/20	630	630	400	630	630	500
MPS.4-MPFA.4	PTC/4	400	400	-	400	-	-
DSS.4-DSFA.4	PTC/4	400	400	-	400	-	-
HMD.1	PTC/1	500	500	-	320	500	500
VPD.2	PTC/2	320	320	-	320	320	320
HSCB.4	PTC/5	500	500	-	500 (1)	500	500
HSCB.6	PTC/8	500	500	-	400	500	500

(1) con interposizione di piastrina terminale

(2) tra ponti adiacenti inferiori (con diaframma)

(3) tra ponti adiacenti superiori (con diaframma)



- Per morsetti HMD.2 e FDP.2

MORSETTO	SIGLA PONTE	CODICE
HMD.2	PH/2.5-4	PH100
FDP.2	PH/2.5-4	PH100

(1) Per completare l'inserimento dei ponti, è necessario l'uso del cacciavite



PONTE PH

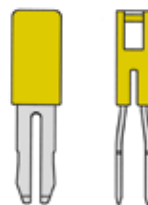

PONTE PHD/2

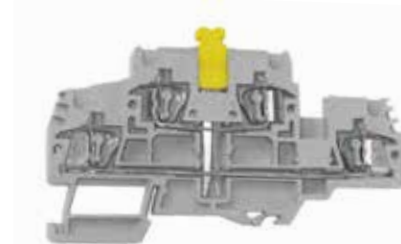

HMD.2/6R COD. HD100GR

### PER MINI MORSETTI CON SERRAGGIO A MOLLA

MORSETTO	PONTE 2 POLI		PONTE 3 POLI		PONTE 5 POLI	
	SIGLA	CODICE	SIGLA	CODICE	SIGLA	CODICE
HP.2/P	PTC/2/02	PTC0202	PTC/2/03	PTC0203	PTC/2/05	PTC0205
HPC.2/P	PTC/2/02	PTC0202	PTC/2/03	PTC0203	PTC/2/05	PTC0205
HPP.2/P	PTC/2/02	PTC0202	PTC/2/03	PTC0203	PTC/2/05	PTC0205



### PER MORSETTI EFC

MORSETTO	COLORE	PONTE 2 POLI		PONTE 3 POLI		PONTE 5 POLI		PONTE 10 POLI	
		SIGLA	CODICE	SIGLA	CODICE	SIGLA	CODICE	SIGLA	CODICE
SERIE EFC.1	Rosso	EFB.1/2/R	EFB0102R	EFB.1/3/R	EFB0103R	EFB.1/5/R	EFB0105R	EFB.1/10/R	EFB0110R
	Blu	EFB.1/2/B	EFB0102B	EFB.1/3/B	EFB0103B	EFB.1/5/B	EFB0105B	EFB.1/10/B	EFB0110B
SERIE EFC.2	Rosso	EFB.2/2/R	EFB0202R	EFB.2/3/R	EFB0203R	EFB.2/5/R	EFB0205R	EFB.2/10/R	EFB0210R
	Blu	EFB.2/2/B	EFB0202B	EFB.2/3/B	EFB0203B	EFB.2/5/B	EFB0205B	EFB.2/10/B	EFB0210B
SERIE EFCE.2	Rosso	EFB.2/2/R	EFB0202R	EFB.2/3/R	EFB0203R	EFB.2/5/R	EFB0205R	EFB.2/10/R	EFB0210R
	Blu	EFB.2/2/B	EFB0202B	EFB.2/3/B	EFB0203B	EFB.2/5/B	EFB0205B	EFB.2/10/B	EFB0210B
SERIE EFC.4	Rosso	EFB.4/2/R	EFB0402R	EFB.4/3/R	EFB0403R	EFB.4/5/R	EFB0405R	EFB.4/10/R	EFB0410R
	Blu	EFB.4/2/B	EFB0402B	EFB.4/3/B	EFB0403B	EFB.4/5/B	EFB0405B	EFB.4/10/B	EFB0410B
SERIE EFC.6	Rosso	EFB.6/2/R	EFB0602R	EFB.6/3/R	EFB0603R	EFB.6/5/R	EFB0605R	EFB.6/10/R	EFB0610R
	Blu	EFB.6/2/B	EFB0602B	EFB.6/3/B	EFB0603B	EFB.6/5/B	EFB0605B	EFB.6/10/B	EFB0610B
SERIE EFCE.4	Rosso	EFB.4/2/R	EFB0402R	EFB.4/3/R	EFB0403R	EFB.4/5/R	EFB0405R	EFB.4/10/R	EFB0410R
	Blu	EFB.4/2/B	EFB0402B	EFB.4/3/B	EFB0403B	EFB.4/5/B	EFB0405B	EFB.4/10/B	EFB0410B
SERIE EFD.2	Rosso	EFB.2/2/R	EFB0202R	EFB.2/3/R	EFB0203R	EFB.2/5/R	EFB0205R	EFB.2/10/R	EFB0210R
	Blu	EFB.2/2/B	EFB0202B	EFB.2/3/B	EFB0203B	EFB.2/5/B	EFB0205B	EFB.2/10/B	EFB0210B
SERIE EFD.4	Rosso	EFB.4/2/R	EFB0402R	EFB.4/3/R	EFB0403R	EFB.4/5/R	EFB0405R	EFB.4/10/R	EFB0410R
	Blu	EFB.4/2/B	EFB0402B	EFB.4/3/B	EFB0403B	EFB.4/5/B	EFB0405B	EFB.4/10/B	EFB0410B
SERIE EFDE	Rosso	EFB.2/2/R	EFB0202R	EFB.2/3/R	EFB0203R	EFB.2/5/R	EFB0205R	EFB.2/10/R	EFB0210R
	Blu	EFB.2/2/B	EFB0202B	EFB.2/3/B	EFB0203B	EFB.2/5/B	EFB0205B	EFB.2/10/B	EFB0210B
SERIE EFDE	Rosso	EFB.4/2/R	EFB0402R	EFB.4/3/R	EFB0403R	EFB.4/5/R	EFB0405R	EFB.4/10/R	EFB0410R
	Blu	EFB.4/2/B	EFB0402B	EFB.4/3/B	EFB0403B	EFB.4/5/B	EFB0405B	EFB.4/10/B	EFB0410B
SERIE EFF.4	Rosso	EFB.4/2/R	EFB0402R	EFB.4/3/R	EFB0403R	EFB.4/5/R	EFB0405R	EFB.4/10/R	EFB0410R
	Blu	EFB.4/2/B	EFB0402B	EFB.4/3/B	EFB0403B	EFB.4/5/B	EFB0405B	EFB.4/10/B	EFB0410B
SERIE EFS	Rosso	EFB.2/2/R	EFB0202R	EFB.2/3/R	EFB0203R	EFB.2/5/R	EFB0205R	EFB.2/10/R	EFB0210R
	Blu	EFB.2/2/B	EFB0202B	EFB.2/3/B	EFB0203B	EFB.2/5/B	EFB0205B	EFB.2/10/B	EFB0210B
SERIE EFS	Rosso	EFB.4/2/R	EFB0402R	EFB.4/3/R	EFB0403R	EFB.4/5/R	EFB0405R	EFB.4/10/R	EFB0410R
	Blu	EFB.4/2/B	EFB0402B	EFB.4/3/B	EFB0403B	EFB.4/5/B	EFB0405B	EFB.4/10/B	EFB0410B
SERIE EFT.2	Rosso	EFB.2/2/R	EFB0202R	EFB.2/3/R	EFB0203R	EFB.2/5/R	EFB0205R	EFB.2/10/R	EFB0210R
	Blu	EFB.2/2/B	EFB0202B	EFB.2/3/B	EFB0203B	EFB.2/5/B	EFB0205B	EFB.2/10/B	EFB0210B
SERIE EFDS	Rosso	EFB.2/2/R	EFB0202R	EFB.2/3/R	EFB0203R	EFB.2/5/R	EFB0205R	EFB.2/10/R	EFB0210R
	Blu	EFB.2/2/B	EFB0202B	EFB.2/3/B	EFB0203B	EFB.2/5/B	EFB0205B	EFB.2/10/B	EFB0210B



Consentono il collegamento trasversale di due morsetti contigui e sono collocati in posizione antinfortunistica rispetto all'esterno.

Il POF è costituito da:

- 2 viti
- 2 colonnine (tranne POF/95/..., POF/150/..., POF/240/...)
- 1 piastrina a 2 fori

Tutti i componenti sono realizzati in ottone, con trattamento superficiale di nichelatura.



MORSETTO	SIGLA PONTE	CODICE	VITE M X L (MM)	COLONNINA Ø X L (MM)	PIATTINA L X S (MM)
CBC.16	<b>POF/53</b>	POF53	M4 x 21	8 x 15	7 x 1.5
CBC.35	<b>POF/35</b>	POF35	M4 x 21	8 x 12	10 x 4
CBD.16	<b>POF/44</b>	POF44	M4 x 16	6 x 9.5	7 x 1.5
CBD.35	<b>POF/06</b>	POF06	M4 x 21	8 x 12	8 x 2.5
CBD.50	<b>POF/07</b>	POF07	M5 x 20	8 x 12	10 x 2,5
CBD.70	<b>POF/08</b>	POF08	M5 x 25	8 x 15	10 x 2,5
SCB.6	<b>POF/57</b>	POF57	M3.5 x 28	6 x 19	7 x 1
SCB.10	<b>POF/56</b>	POF56	M4.5 x 20	7 x 13.5	7 x 1.5
GPM.95 (2 poli)	<b>POF/95/2</b>	PO952	M5 x 20	-	10 x 10
GPM.95 (3 poli)	<b>POF/95/3</b>	PO953	M5 x 20	-	10 x 10
GPM.150 (2 poli)	<b>POF/150/2</b>	PO152	M5 x 20	-	10 x 10
GPM.150 (3 poli)	<b>POF/150/3</b>	PO153	M5 x 20	-	10 x 10
GPM.240 (2 poli)	<b>POF/240/2</b>	PO242	M5 x 30	-	10 x 15
GPM.240 (3 poli)	<b>POF/240/3</b>	PO243	M5 x 30	-	10 x 15
GPA.70 - GPA.70/FIX	<b>POF/70</b>	POF70	M5 x 35	8 x 23.5	10 x 3

*(1) Per i morsetti che normalmente richiedono i ponti POF, nel caso siano destinati all'installazione in impianti "a sicurezza aumentata" (Ex e), è imposto l'impiego di ponti PFX che prevedono la dotazione di una rondella anti-allentante.*

La piattina **PMP**, idonea per il collegamento multiplo di più morsetti, contigui o meno, è fornita in spezzoni da 250 mm con foratura adeguata al passo di ogni morsetto. La piattina è sostenuta e fissata, in corrispondenza di ogni elemento, da una speciale vite a colonnina **CPM**.

Nell'impiego su morsettiere destinate ad impianti "a sicurezza aumentata" (Ex e) le viti/colonnine CPM sono dotate di rondelle antiallentanti e la loro sigla si modifica con **CPX**.



MORSETTO	PIATTINA DI PARALLELO		L X S MM	VITE/COLONNINA		VITE/COLONNINA (EX E)	
	SIGLA	CODICE		SIGLA	CODICE	SIGLA	CODICE
CBC.16	<b>PMP/05</b>	PMP05	7 x 1,5	<b>CPM/53</b>	CPM53	<b>CPX/53</b>	CPX53
CBC.35	<b>PMP/35</b>	PMP35	10 x 4	<b>CPM/35</b>	CPM35	<b>CPX/35</b>	CPX35
CBD.2	<b>PMP/01</b>	PMP01	5,5 x 0,6	<b>CPM/21</b>	CPM21	<b>CPX/21</b>	CPX21
CBD.4	<b>PMP/42</b>	PMP42	5,5 x 0,6	<b>CPM/12</b>	CPM12	<b>CPX/12</b>	CPX12
CBD.6	<b>PMP/13</b>	PMP13	7 x 1	<b>CPM/83</b>	CPM83	<b>CPX/83</b>	CPX83
CBD.10	<b>PMP/04</b>	PMP04	7 x 1,5	<b>CPM/03</b>	CPM03	<b>CPX/03</b>	CPX03
CBD.16	<b>PMP/05</b>	PMP05	7 x 1,5	<b>CPM/44</b>	CPM44	<b>CPX/44</b>	CPX44
CBD.35	<b>PMP/06</b>	PMP06	8 x 2,5	<b>CPM/06</b>	CPM06	<b>CPX/06</b>	CPX06
CBD.50	<b>PMP/07</b>	PMP07	10 x 2,5	<b>CPM/07</b>	CPM07	<b>CPX/07</b>	CPX07
CBD.70	<b>PMP/08</b>	PMP08	10 x 2,5	<b>CPM/08</b>	CPM08	<b>CPX/08</b>	CPX08
CBR.2	<b>PMP/25</b>	PMP25	5,5 x 0,6	<b>CPM/25</b>	CPM25	-	-
CVF.4	<b>PMP/58</b>	PMP58	5,5 x 0,6	<b>CPM/12</b>	CPM12	-	-
DAS.4	<b>PMP/58</b>	PMP58	5,5 x 0,6	<b>CPM/01</b>	CPM01	<b>CPX/01</b>	CPX01
FFS.4	<b>PMP/42</b>	PMP42	5,5 x 0,6	<b>CPM/01</b>	CPM01	<b>CPX/01</b>	CPX01
FVS.4	<b>PMP/42</b>	PMP42	5,5 x 0,6	<b>CPM/01</b>	CPM01	<b>CPX/01</b>	CPX01
GPA.70 - GPA.70/FIX	<b>PMP/08</b>	PMP08	10 x 2,5	<b>CPM/70</b>	CPM70	-	-
RN.1	<b>PMP/16</b>	PMP16	5,5 x 0,6	<b>CPM/16</b>	CPM16	-	-
RN.2	<b>PMP/25</b>	PMP25	5,5 x 0,6	<b>CPM/16</b>	CPM16	<b>CPX/16</b>	CPX16
RP.4	<b>PMP/58</b>	PMP58	5,5 x 0,6	<b>CPM/01</b>	CPM01	<b>CPX/01</b>	CPX01
SCB.4	<b>PMP/02</b>	PMP02	5,5 x 0,6	<b>CPM/01</b>	CPM01	-	-
SCB.6	<b>PMP/13</b>	PMP13	7 x 1	<b>CPM/57</b>	CPM57	-	-
SCB.10	<b>PMP/56</b>	PMP56	7 x 1,5	<b>CPM/56</b>	CPM56	-	-
TDE.2	<b>PMP/02</b>	PMP02	5,5 x 0,6	<b>CPM/21</b>	CPM21	-	-
TLD.2	<b>PMP/02</b>	PMP02	5,5 x 0,6	<b>CPM/21</b>	CPM21	-	-
TLE.2	<b>PMP/02</b>	PMP02	5,5 x 0,6	<b>CPM/21</b>	CPM21	-	-
TLS.2	<b>PMP/02</b>	PMP02	5,5 x 0,6	<b>CPM/21</b>	CPM21	-	-

Se l'accoppiamento di morsetti contigui è saltuario, può essere utilizzato il ponte sezionabile POS costituito da:

- 2 viti
- 2 colonnine
- 1 piastrina ad asola aperta che consente agevoli operazioni di apertura e chiusura del parallelo.



MORSETTO	PONTE DI PARALLELO		VITE M X L (MM)	COLONNINA Ø X L (MM)
	SIGLA	CODICE		
CBC.16	POS/53	POS53	4 x 35	5.1 x 30
CBD.2	POS/11	POS11	2.5 x 22	4 x 18
CBD.4	POS/42	POS42	3 x 28	4 x 23
CBD.6	POS/93	POS93	3.5 x 27	5.5 x 21.5
CBD.10	POS/44	POS44	4 x 30	5.5 x 21.5
CBD.16	POS/44	POS44	4 x 30	5.5 x 21.5
CBD.35	POS/66	POS66	4 x 30	8 x 23.5
CBD.50	POS/77	POS77	5 x 30	8 x 23.5
CBD.70	POS/08	POS08	5 x 40	8 x 30
DAS.4	POS/43	POS43	3 x 20	4 x 16
FFS.4	POS/72	POS72	3 x 20	4 x 14.5
FVS.4	POS/72	POS72	3 x 20	4 x 14.5
TLD.2	POS/41	POS41	2.5 x 16	4 x 12.7
TLS.2	POS/41	POS41	2.5 x 16	4 x 12.7
RP.4	POS/43	POS43	3 x 20	4 x 16
SCB.4	POS/12	POS12	3x22	4x18

I tastatori di prova componibili consentono di effettuare il controllo finale di morsetterie già cablate o una semplice derivazione. Il tastatore viene posizionato direttamente nell'alloggiamento del morsetto come una normale spina di prova. L'estrema semplicità della componibilità consente di assemblare il tastatore in un numero di poli secondo le varie esigenze



### TASTATORI DI PROVA PER MORSETTI CON SERRAGGIO A VITE

	CODICE SIGLA	DD005 SDD/5	DD006 SDD/6	DD501 SD5/PT	DD601 SD6/PT
DESCRIZIONE		passo mm. 5,5 per morsetti CBD.2	passo mm. 6,5 per morsetti CBD.4	chiusura per SDD/5	chiusura per SDD/6

	CODICE SIGLA	DC005 SDC/5	DC006 SDC/6	DC05P SDC/5P	DC06P SDC/6P
DESCRIZIONE		passo mm. 5 per morsetti CBC.2 - MPS.2	passo mm. 6 per morsetti CBC.4 - MPS.4 - SFR.4	versione per collegamento su ponte PTC	versione per collegamento su ponte PTC

	CODICE SIGLA	DC05V SDC/5V	DC06V SDC/6V	DCPOL SDC/POL
DESCRIZIONE		elemento distanziatore intermedio	elemento distanziatore intermedio	polarizzatore



SDD

chiusura  
SD.x/PT

SDC/6 montata



SDC/6-P montata



SDC/6 serie con cavi

### TASTATORI DI PROVA PER MORSETTI CON SERRAGGIO A MOLLA

	CODICE SIGLA	DH004 SDH/4	DH005 SDH/5	DH006 SDH/6	DH007 SDH/7
DESCRIZIONE		passo 4,2 mm per morsetti: HMM.1, HMM.1/1+2, HMM.1/2+2, HMD.1	passo 5,2 mm per morsetti HMM.2 - HMM.2/1+2 - HMM.2/2+2 - HMD.2 - HMS.2 - Serie HP.2 - HP.2/P	passo 6,2 mm per morsetti HMM.4	passo 5,2 mm per morsetti HMD.2N/GR, HMD.2N/X/GR, HMD.2N/X1/GR

	CODICE SIGLA	DH401 SH4/PT	DH501 SH5/PT
DESCRIZIONE		piastrina di chiusura per SDH/4	piastrina di chiusura per SDH/5

	CODICE SIGLA	DH601 SH6/PT	DH701 SH7/PT
DESCRIZIONE		piastrina di chiusura per SDH/6	piastrina di chiusura per SDH/7

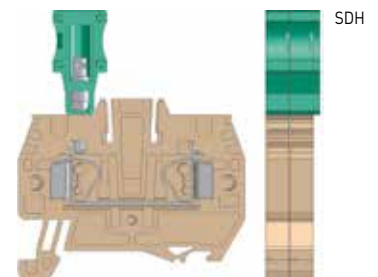

SDH



Per misurazioni e verifiche dei circuiti che fanno capo alle morsettiere, possono essere fornite delle apposite:

- prese isolate (PSD) avvitabili sul corpo conduttore dei morsetti.
- spine (SDD) del tipo a fascio, in ottone argentato.



MORSETTO	PRESA		Ø INTERNO PRESA (MM)	SPINA		Ø SPINA (MM)
	SIGLA	CODICE		SIGLA	CODICE	
CBC.16	PSD/B	PD002	4.05	SDD/2	DD002	4
CBC.35	PSD/B	PD002	4.05	SDD/2	DD002	4
CBD.2	PSD/D	PD004	2.35	SDD/1	DD001	2.3
CBD.4	PSD/A	PD001	2.35	SDD/1	DD001	2.3
CBD.6	PSD/N	PD013	2.35	SDD/1	DD001	2.3
CBD.10	PSD/B	PD002	4.05	SDD/2	DD002	4
CBD.16	PSD/B	PD002	4.05	SDD/2	DD002	4
CBD.35	PSD/B	PD002	4.05	SDD/2	DD002	4
CBD.50	PSD/C	PD003	4.05	SDD/2	DD002	4
CBD.70	PSD/C	PD003	4.05	SDD/2	DD002	4
CBR.2	PSD/K	PD011	2.35	SDD/1	DD001	2.3
CVF.4	PSD/A	PD001	2.35	SDD/1	DD001	2.3
DAS.4	PSD/A	PD001	2.35	SDD/1	DD001	2.3
FDP.2	-	-	-	SDD/1	DD001	2.3
FFS.4	PSD/A	PD001	2.35	SDD/1	DD001	2.3
FPC.10	-	-	-	SDD/2	DD002	4
FVS.4	PSD/A	PD001	2.35	SDD/1	DD001	2.3
HMD.2	-	-	-	SDD/1	DD001	2.3
HMM.2	-	-	-	SDD/1	DD001	2.3
HMM.2/1+2	-	-	-	SDD/1	DD001	2.3
HMM.2/2+2	-	-	-	SDD/1	DD001	2.3
HMM.2/1+2/S	-	-	-	SDD/1	DD001	2.3
HMM.2/2+2/S	-	-	-	SDD/1	DD001	2.3
HMM.4	-	-	-	SDD/1	DD001	2.3
HMM.4/1+2	-	-	-	SDD/1	DD001	2.3
HMM.4/2+2	-	-	-	SDD/1	DD001	2.3
HMM.6	-	-	-	SDD/1	DD001	2.3
HMM.10	-	-	-	SDD/1	DD001	2.3
HMM.16	-	-	-	SDD/1	DD001	2.3
HMS.2	-	-	-	SDD/1	DD001	2.3
HTE.2	-	-	-	SDD/1	DD001	2.3
HSCB.6	PSD/O	PD017	2.35	SDD/1	DD001	2.3
HTE.2/1+2	-	-	-	SDD/1	DD001	2.3
HTE.2/2+2	-	-	-	SDD/1	DD001	2.3
HTE.4	-	-	-	SDD/1	DD001	2.3
HTE.6	-	-	-	SDD/1	DD001	2.3
HVPC.2	-	-	-	SDD/1	DD001	2.3
MAC.6	-	-	-	SDD/1	DD001	2.3
RN.1	PSD/K	PD011	2.35	SDD/1	DD001	2.3
RN.2	PSD/A	PD001	2.35	SDD/1	DD001	2.3
RP.4	PSD/A	PD001	2.35	SDD/1	DD001	2.3
SCB.4	PSD/A	PD001	2.35	SDD/6-SDD/1	DD006-DD001	2.3
SCB.6	PSD/P	PD015	4.05	SDD/2	DD002	4
SCB.10	PSD/L	PD009	4.05	SDD/2	DD002	4
SFC.10	-	-	-	SDD/2	DD002	4
SFR.4	PSD/J	PD014	2.35	SDD/1	DD001	2.3
TDE.2	PSD/D	PD004	2.35	SDD/1	DD001	2.3
TLD.2	PSD/D	PD004	2.35	SDD/1	DD001	2.3
TLE.2	PSD/D	PD004	2.35	SDD/1	DD001	2.3
TLS.2	PSD/D	PD004	2.35	SDD/1	DD001	2.3

- CPF05 può essere montata su morsetti MPFA. 4, DSFA. 4 e HMFA. 2
- CPFE02 e CPFE04 possono essere montate sulla serie EFS ed EFDS
- possibilità d'inserimento di fusibile Ø 5 x 20 mm (il nostro tipo F5), con o senza LED di segnalazione, diodo (1 o 3 A), o altri componenti (ad es. resistenze)



(1) con fusibile Ø 5 x 20 mm, 250 V, I<sub>max</sub> = 6, 3 A – con perno in ottone I<sub>max</sub> = 10 A

(2) l'altezza dipende dal montaggio sui morsetti relativi e dalla guida DIN (vedi tabella)

VERSIONE VERDE	CODICE SIGLA	CPF05 CPF/5	CPFE02 CPFE/2	CPFE04 CPFE/4
----------------	-----------------	----------------	------------------	------------------

### CARATTERISTICHE TECNICHE

Funzione/Tipo	Cartuccia porta componente	Cartuccia porta componente	Cartuccia porta componente	
Caratteristiche elettriche secondo norma Europea IEC EN 60947-7-1	Tensione Max AC/DC (V)	320 (1)	630 (1)	630 (1)
	Corrente Max con cavo di sezione nominale (A)	6,3 (1)	6,3 (1)	6,3 (1)
	Sezione (Calibro)	-	-	-
Tensione impulsiva dimensionamento / grado di inquinamento				
Lunghezza (mm)	4 kV / 3	33	30	30
Larghezza (mm)	4 kV / 3	6	6	6
Altezza montato su TH35 / 7.5 (mm)		(2)	(2)	(2)
Altezza montato su TH35 / 15 (mm)		(2)	(2)	(2)
Altezza montato su G32 (mm)		(2)	(2)	(2)
Indice di temperatura materiale isolante (EN 60216 - 1) (°C)		130	130	130
Materiale plastico		poliammide UL94V-0	poliammide UL94V-0	poliammide UL94V-0

### APPROVAZIONI



ACCESSORI			
Cartellino nominativo singolo	CNU/8/51 (cod. NU0851S)	CNU/8/51 (cod. NU0851S)	CNU/8/51 (cod. NU0851S)
Elemento conduttore in ottone stagnato	CO/5 (cod. VL103)	-	-
Cartuccia / inserto con diodo da 1 A	SFR/I1A (cod. SF992)	SFR/I1A (cod. SF992)	SFR/I1A (cod. SF992)
Cartuccia / inserto con diodo da 3 A	SFR/I3A (cod. SF993)	SFR/I3A (cod. SF993)	SFR/I3A (cod. SF993)
Circuito LED non polarizzato	12V 24V 48V AC/DC	-	CIL/12-24-48 (cod. SF518)
	115V 230V AC/DC	-	CIL/115-230 (cod. SF510)
CIL/115-230 (cod. SF510)			
VERSIONS PROVIDED			
Con microcircuito LED non polarizzato 12 Vdc / Vac	CPF/5L12 (cod. CPF512)	-	-
Con microcircuito LED non polarizzato 24 Vdc / Vac	CPF/5L24 (cod. CPF524)	-	-
Con microcircuito LED non polarizzato 48 Vdc / Vac	CPF/5L48 (cod. CPF548)	-	-
Con microcircuito LED non polarizzato 115 Vdc / Vac	CPF/5L115 (cod. CPF511)	-	-
Con microcircuito LED non polarizzato 230 Vdc / Vac	CPF/5L230 (cod. CPF523)	-	-
Con diodo da 1 A (tipi 1N4001 ÷ 1N4007)	CPF/5D1A (cod. CPF501)	-	-
Con diodo da 3 A (tipo BY255)	CPF/5D3A (cod. CPF503)	-	-
Con resistenza 1200 Ω (1 W ± 5%)	CPF/5R (cod. CPR05)	-	-





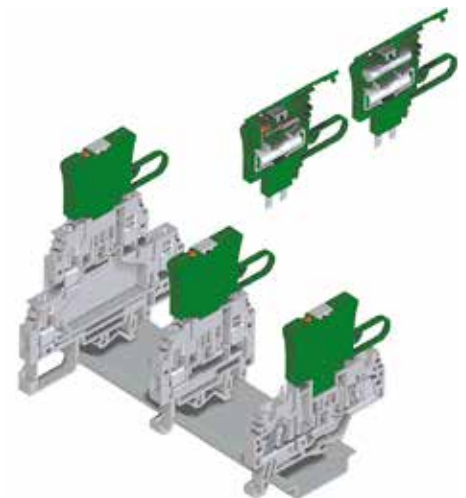











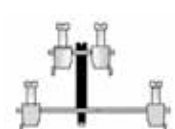

Morsetto	Altezza montato su TH35 / 7.5 (mm)	Altezza montato su TH35 / 15 (mm)	Altezza montato su G32 (mm)
HMFA.2	57	75	-
MPFA.4	75	83	79
DSFA.4	96	104	100
EFS.2	61.2	68.7	-
EFS.4	61.2	68.7	-
EFDS.2/GR	74	81.5	-
EFDS.2/15/GR	74	81.5	-

Montando le cartucce su morsetti con larghezza inferiore a 6mm, disposti in maniera adiacente fra loro, occorre inserire una piastrina terminale tra un morsetto e l'altro a causa del differenziale di passo fra morsetto e cartuccia.



### MASSIMA POTENZA DISSIPATA - SEC. IEC 60947-7-3

Morsetto	Tensione [V] (*)	Corrente [A]	Protezione contro sovraccarico e cortocircuito		Esclusiva protezione di cortocircuito	
			Configurazione singola (PV) - [W]	Configurazione composta (PV) - [W]	Configurazione singola (PV) - [W]	Configurazione composta (PV) - [W]
MPFA.4 + CPF/5	250	6.3	1.6	1.6	4	1.6
DSFA.4 + CPF/5	250	6.3	1.6	1.6	4	1.6
HMFA.2 + CPF/5	250	6.3	1.6	1.6	4	1.6

SIGLA	CODICE		
SCB/6/ PO/2	<b>SB203</b>	Piastrina di corto circuito per due morsetti contigui SCB.6	
SCB/6/ PO/4	<b>SB204</b>	Piastrina di corto circuito per quattro morsetti contigui SCB.6	
HSCB/6/ PO/2	<b>HB203</b>	Piastrina di corto circuito per due morsetti contigui HSCB.6	
HSCB/6/ PO/4	<b>HB204</b>	Piastrina di corto circuito per quattro morsetti contigui HSCB.6	
SCB/4/ PO/2	<b>SB303</b>	Piastrina di corto circuito per due morsetti contigui SCB.4	
SCB/4/ PO/4	<b>SB304</b>	Piastrina di corto circuito per quattro morsetti contigui SCB.4	
SCX/PO/2	<b>SC103</b>	Piastrina di corto circuito per due morsetti contigui SCX.10	
SCX/PO/4	<b>SC104</b>	Piastrina di corto circuito per quattro morsetti contigui SCX.10	
FVS/VCI	<b>FV107</b>	Vite e colonna per il collegamento interno tra il corpo conduttore anteriore e quello posteriore del morsetto FVS.4	
FVS/VCE	<b>FV108</b>	Vite e colonna per il collegamento interno ed esterno tra i corpi conduttori anteriori e posteriori di morsetti FVS.4	
DAS/VCI	<b>DS107</b>	Vite e colonna per il collegamento interno tra il corpo conduttore anteriore e quello posteriore del DAS.4	
DAS/VCE	<b>DS108</b>	Vite e colonna per il collegamento interno tra i corpi conduttori anteriori e posteriori ed esterno tra i corpi conduttori di morsetti contigui, per il DAS.4	
CO/5	<b>VL103</b>	Ø 5 x 20 mm - in ottone stagnato per morsetti tipo: SFO.4 - SFR.4 - SFR.6/M - FLD.10/F5 - HMF.4 - VLM.10	
SFC/CO	<b>FC102</b>	Ø 6,3 x 32 mm - in ottone stagnato per morsetti tipo: FPC.10 - SFC.10 - SFR.6 - con possibilità di derivazione mediante spina SDD/2	
CBD/SH	<b>CB009</b>	Per il collegamento della schermatura dei conduttori su morsetti CBD. 2-4-6-10.	
SCB/6/ CPM	<b>SB205</b>	Colonna per l'uso con piastrine SCB/6/PO	
HSCB.6/ CPM	<b>HB205</b>	Colonna per l'uso con piastrine HSCB/6/PO	
SCB/4/ CPM	<b>SB305</b>	Colonna per l'uso con piastrine SCB/4/PO	
SCX/CPM	<b>SC105</b>	Colonna per l'uso con piastrine SCX/PO (*)	

(\*) sono fornite montate come in posizione A. È necessario scomporre, come in pos. B, quella da introdurre nell'asola della piastrina, ricomporla ed avitarla sul corpo del morsetto.

A norma IEC 60127-2-1- a fusione rapida per tensione 250 V. In tubetto di steatite riempito con polvere spegniarco (potere di interruzione 1500 A).



CORRENTE NOMALE	FUSIBILE Ø 5 X 20 MM SENZA SEGNALAZIONE		APPROVAZIONI
	SIGLA	CODICE	
100 mA	F5/100 mA	FN001ST	-
200 mA	F5/200 mA	FN002ST	-
315 mA	F5/315 mA	FN003ST	-
500 mA	F5/500 mA	FN004ST	Omologazione RINA 5/18/75 - 220V - 50 Hz - 1500 A
630 mA	F5/630 mA	FN005ST	Omologazione RINA 5/18/75 - 220V - 50 Hz - 1500 A
1A	F5/1 A	FN006ST	Omologazione RINA 5/18/75 - 220V - 50 Hz - 1500 A
1.6 A	F5/1.6 A	FN007ST	Omologazione RINA 5/18/75 - 220V - 50 Hz - 1500 A
2A	F5/2 A	FN008ST	Omologazione RINA 5/18/75 - 220V - 50 Hz - 1500 A
2.5 A	F5/2.5 A	FN009ST	Omologazione RINA 5/18/75 - 220V - 50 Hz - 1500 A
3.15 A	F5/3.15 A	FN010ST	Omologazione RINA 5/18/75 - 220V - 50 Hz - 1500 A
4A	F5/4 A	FN011ST	Omologazione RINA 5/18/75 - 220V - 50 Hz - 1500 A
5A	F5/5 A	FN012ST	Omologazione RINA 5/18/75 - 220V - 50 Hz - 1500 A
6.3 A	F5/6.3 A	FN013ST	Omologazione RINA 5/18/75 - 220V - 50 Hz - 1500 A
8A	F5/8 A	FN014ST	Omologazione RINA 5/18/75 - 220V - 50 Hz - 1500 A
10A	F5/10 A	FN015ST	Omologazione RINA 5/18/75 - 220V - 50 Hz - 1500 A
12A	F5/12 A	FN016ST	Omologazione RINA 5/18/75 - 220V - 50 Hz - 1500 A

## LAMPADE SPIA A SILURO LSN

CODICE	CARATTERISTICHE TECNICHE
FL201	Lampada a siluro Ø 6 x 26 mm, con resistenza stabilizzatrice incorporata, per la tensione da 12 Vac a 48 Vac, per l'impiego su morsetti FPL.10/L.
FL202	Lampada a siluro Ø 6 x 26 mm, con resistenza stabilizzatrice incorporata, per la tensione da 70 Vac a 380 Vac, per l'impiego su morsetti FPL.10/L.
KIT1224	Per morsetti SFR.6 e SFR.6/M.
KIT70380	Per morsetti SFR.6 e SFR.6/M.



## CIRCUITO DI SEGNALAZIONE CIL

Per la segnalazione di stato dei morsetti porta fusibile tipo SFR.4 - DSF.4 - FPL.10/C - HFR.4. Idonei all'impiego in circuiti alimentati sia in d.c. che in a.c

Ogni confezione viene fornita con:

- due lamine di contatto
- un microcircuito LED non polarizzato
- una protezione trasparente.

I componenti vanno inseriti all'interno del morsetto in tale sequenza

SIGLA	CODICE	TENSIONE NOMINALE [V DC - V AC]	CORRENTE L R.M.S. [A] (*)
CIL/12-48	SF518	12-48	3.0 mA
CIL/115-230	SF510	115-230	2.3 mA
CIL/12-48	HF518	12-48	3.0 mA
CIL/115-230	HF510	115-230	2.3 mA

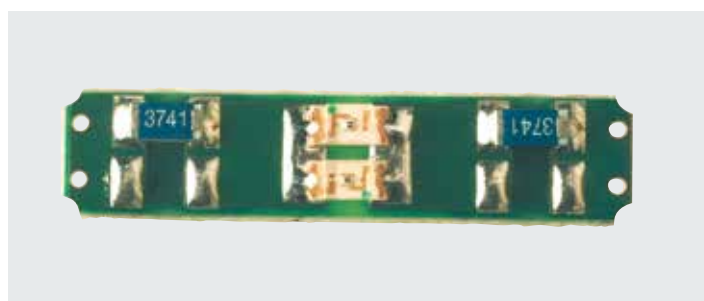

In poliammide nel colore rosso, spessore 1,5 mm, da collocarsi a separazione degli elementi sulla morsettiera per consentire una facile individuazione di taluni circuiti o per incrementare le distanze di isolamento tra i morsetti.

I diaframmi possono essere anche utilizzati per aumentare le distanze di isolamento tra ponti o piattine multiple di parallelo, tra loro contigui.

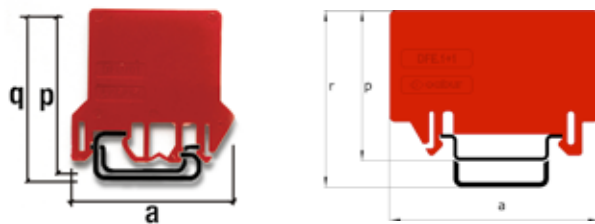

(1) la quota q è ricavabile dalla quota p con maggiorazione di 4 mm

MORSETTO	DIAFRAMMA		INGOMBRO A X P
	SIGLA	CODICE	
<b>MORSETTI CON SERRAGGIO A MOLLA</b>			
AFO.2/1+1	DFU/1/R	DU01R	52 x 51
AFO.2/2+2	DFU/1/R	DU01R	52 x 51
CBC.2	DFU/4/R	DU04R	52 x 62
CBC.4	DFU/4/R	DU04R	52 x 62
CBC.6	DFU/4/R	DU04R	52 x 62
CBC.10	DFU/4/R	DU04R	52 x 62
CBC.16	DFU/4/R	DU04R	52 x 62
CBC.35	DFU/5/R	DU05R	62 x 68
CBD.2	DFU/1/R	DU01R	52 x 51
CBD.4	DFU/4/R	DU04R	52 x 62
CBD.6	DFU/4/R	DU04R	52 x 62
CBD.10	DFU/4/R	DU04R	52 x 62
CBD.16	DFU/4/R	DU04R	52 x 62
CBD.35	DFU/5/R	DU05R	62 x 68
CBD.50	DFU/5/R	DU05R	62 x 68
CBD.70	DFU/6/R	DU06R	72 x 74
CBE.2	DFU/4/R	DU04R	52 x 62
CBR.2	DFU/4/R	DU04R	52 x 62
CVF.4	DFU/3/R	DU03R	68 x 57
DAS.4	DFU/7/R	DU07R	80 x 64
DBC.2	DFU/7/R	DU07R	80 x 64
DSF.4	DFU/7/R	DU07R	80 x 64
DSFA.4	DFU/7/R	DU07R	80 x 64
DSS.4	DFU/7/R	DU07R	80 x 64
FDP.2	DFU/5/R	DU05R	62 x 68
FLD.10/...	DFU/6/R	DU06R	72 x 74
FPC.10	DFU/6/R	DU06R	72 x 74
FPL.10	DFU/6/R	DU06R	72 x 74
FVS.4	DFU/6/R	DU06R	72 x 74
MPFA.4	DFU/3/R	DU03R	68 x 57
NCS	DFU/2/R	DU02R	52 x 54
NCV	DFU/2/R	DU02R	52 x 54
PDF.2	DFU/5/R	DU05R	62 x 68
RFI.2	DFP/2/R	DFP2R	37 x 38
RN.1	DFP/2/R	DFP2R	37 x 38
RN.2	DFP/2/R	DFP2R	37 x 38
RP.4	DFP/2/R	DFP2R	37 x 38
SCB.4	DFU/3/R	DU03R	68 x 57
SCB.6	DFU/6/R	DU06R	72 x 74
SCB.6/DD	DFU/6/R	DU06R	72 x 74
SCB.10	DFU/7/R	DU07R	80 x 64
SCB.10/CD	DFU/7/R	DU07R	80 x 64
SCB.10/DD	DFU/7/R	DU07R	80 x 64
SCB.6/CD	DFU/6/R	DU06R	72 x 74
SFR.4	DFU/3/R	DU03R	68 x 57
SFR.6	DFU/7/R	DU07R	80 x 64
TC/PO	DFU/1/R	DU01R	52 x 51
TDE.2	DFU/3/R	DU03R	68 x 57
TLD.2	DFU/3/R	DU03R	68 x 57
TLE.2	DFU/3/R	DU03R	68 x 57
TLS.2	DFU/3/R	DU03R	68 x 57
VPC.2	DFU/5/R	DU05R	62 x 68
VPD.2	DFU/7/R	DU07R	80 x 64

MORSETTO	DIAFRAMMA		INGOMBRO A X P
	SIGLA	CODICE	
<b>MORSETTI CON SERRAGGIO A MOLLA</b>			
HCD.1	DFU/7/R	DU07R	80 x 64
HMD.2	DFH/4/R	DH04R	97 x 51.5
HFR.4	DFH/4/R	DH04R	97 x 51.5
HMFA.2	DFH/2/R	DH02R	76 x 42.5
HMM.2	DFH/1/R	DH01R	64 x 42.5
HMM.2/1+2	DFH/2/R	DH02R	76 x 42.5
HMM.2/2+2	DFH/3/R	DH03R	88 x 42.5
HMM.2/2+2/S	DFH/3/R	DH03R	88 x 42.5
HMM.4	DFH/1/R	DH01R	64 x 42.5
HMM.4/1+2	DFH/4/R	DH04R	97 x 51.5
HMM.4/2+2	DFH/4/R	DH04R	97 x 51.5
HMM.6	DFH/1/R	DH01R	64 x 42.5
HMM.10	DFH/4/R	DH04R	97 x 51.5
HMM.16	DFH/4/R	DH04R	97 x 51.5
HVPC.2	DFH/1/R	DH01R	64 x 42.5
HMS.2	DFH/2/R	DH02R	76 x 42.5
HPP.2	DFP/2/R	DFP2R	37 x 38
HPP.2/P	DFP/2/R	DFP2R	37 x 38
HTE.2	DFH/1/R	DH01R	64 x 42.5
HTE.2/1+1	DFH/2/R	DH02R	76 x 42.5
HTE.2/2+2	DFH/3/R	DH03R	88 x 42.5
HTE.4	DFH/1/R	DH01R	64 x 42.5
HTE.6	DFH/1/R	DH01R	64 x 42.5
HMM.1	DFH/1/R	DH01R	64 x 42.5
HMM.1/1+2	DFH/3/R	DH03R	88 x 42.5
HMM.1/2+2	DFH/2/R	DH02R	76 x 42.5
HMD.1	DFU/7/R	DU07R	80 x 64
HMD.2N	DFU/7/R	DU07R	80 x 64
HMM.2/1+2/S	DFH/2/R	DH02R	76 x 42.5
HSCB.4	DFH/4/R	DH04R	97 x 51.5
HTE.1	DFH/1/R	DH01R	64 x 42.5
HTE.1/1+2	DFH/2/R	DH02R	76 x 42.5
HTE.1/2+2	DFH/3/R	DH03R	88 x 42.5

MORSETTO	DIAFRAMMA		INGOMBRO A X P
	SIGLA	CODICE	
<b>MORSETTI EFC</b>			
EFC.2	DFE.1+1/R	DFE01R	59.2 x 42.5
EFC.2/1+2	DFE.1+2/R	DFE02R	75.8 x 42.5
EFC.2/2+2	DFE.2+2/R	DFE03R	92.4 x 42.5
EFCE.2	DFE.1+1/R	DFE01R	59.2 x 42.5
EFCE.2/1+2	DFE.1+2/R	DFE02R	75.8 x 42.5
EFCE.2/2+2	DFE.2+2/R	DFE03R	92.4 x 42.5
EFC.4	DFE.1+1/R	DFE01R	59.2 x 42.5
EFC.4/1+2	DFE.1+2/R	DFE02R	75.8 x 42.5
EFC.4/2+2	DFE.2+2/R	DFE03R	92.4 x 42.5
EFCE.4	DFE.1+1/R	DFE01R	59.2 x 42.5
EFCE.4/1+2	DFE.1+2/R	DFE02R	75.8 x 42.5
EFCE.4/2+2	DFE.2+2/R	DFE03R	92.4 x 42.5
EFD.2	DFE.2P/R	DFE04R	84.7 x 59.5
EFD.2/CI	DFE.2P/R	DFE04R	84.7 x 59.5
EFD.2/E	DFE.2P/R	DFE04R	84.7 x 59.5
EFD.4	DFE.2P/R	DFE04R	84.7 x 59.5
EFD.4/CI	DFE.2P/R	DFE04R	84.7 x 59.5
EFD.4/E	DFE.2P/R	DFE04R	84.7 x 59.5
EFDE.2	DFE.2P/R	DFE04R	84.7 x 59.5
EFDE.4	DFE.2P/R	DFE04R	84.7 x 59.5
EFF.4	DFE.1+1/R	DFE01R	59.2 x 42.5
EFF.4/C48	DFE.1+1/R	DFE01R	59.2 x 42.5
EFF.4/C230	DFE.1+1/R	DFE01R	59.2 x 42.5
EFS.2	DFE.1+1/R	DFE01R	59.2 x 42.5
EFS.4	DFE.1+1/R	DFE01R	59.2 x 42.5
EFT.2	-	-	-
EFTE.2	-	-	-
EFT.2/S	-	-	-
EFDS.2	-	-	-
EFDS.2/1S	-	-	-
EFDS.2/P	-	-	-

In poliammide di colore rosso, indispensabili per garantire la distanza di isolamento tra ponti fissi o sezionabili inseriti su coppie contigue di morsetti e, analogamente, fra piattine multiple di parallelo, inserite su gruppi contigui di morsetti.

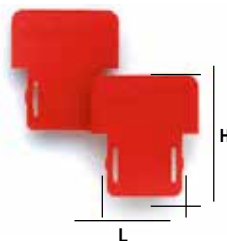

MORSETTO	DIAFRAMMA		INGOMBRO L X H	SPESSORE MM
	SIGLA	CODICE		
CBC.2	DFM/900	DF900	17 x 18	0.5
CBC.2	DFM/800	DF800	17 x 18	0.5
CBC.4	DFM/900	DF900	17 x 18	0.5
CBC.4	DFM/800	DF800	17 x 18	0.5
CBC.6	DFM/900	DF900	17 x 18	0.5
CBC.6	DFM/800	DF800	17 x 18	0.5
CBC.10	DFM/900	DF900	17 x 18	0.5
CBC.10	DFM/800	DF800	17 x 18	0.5
CBC.16	DFM/700	DF700	28 x 32	0.5
CBC.35	DFM/700	DF700	28 x 32	0.5
CBD.2	DFM/600	DF600	24 x 31	0.5
CBD.4	DFM/600	DF600	24 x 31	0.5
CBD.6	DFM/600	DF600	24 x 31	0.5
CBD.10	DFM/700	DF700	28 x 32	0.5
CBD.16	DFM/700	DF700	28 x 32	0.5
CBD.35	DFM/700	DF700	28 x 32	0.5
CBD.50	DFM/700	DF700	28 x 32	0.5
CBD.70	DFM/700	DF700	28 x 32	0.5
DBC.2	DFM/900	DF900	17 x 18	0.5
DBC.2	DFM/800	DF800	17 x 18	0.5
DBC.2	DFM/500	DF500	4,6 x 13,5	0.5
DSS.4	DFM/500	DF500	4,6 x 13,5	0.5
DSFA.4	DFM/500	DF500	4,6 x 13,5	0.5
HDE.2	DFM/500	DF500	4,6x13,5	0.5
HLD.2	DFM/500	DF500	4,6x13,5	0.5
HMM.1	DFM/500	DF500	4,6 x 13,5	0.5
HMM.1/1+2	DFM/500	DF500	4,6 x 13,5	0.5
HMM.1/2+2	DFM/500	DF500	4,6 x 13,5	0.5
HMD.1	DFM/500	DF500	4,6 x 13,5	0.5
HMD.2/N	DFM/500	DF500	4,6 x 13,5	0.5
MPS.4	DFM/500	DF500	4,6 x 13,5	0.5
MPFA.4	DFM/500	DF500	4,6 x 13,5	0.5
TLD.2	DFM/400	DF400	10 x 18	0.5
TLS.2	DFM/400	DF400	10 x 18	0.5
VPC.2	DFM/300	DF300	9,4 x 12,9	0.4
VPD.2	DFM/300	DF300	9,4 x 12,9	0.4

Per la protezione da contatti accidentali o manomissioni dei morsetti serie CDA, ACB.

In materiale autoestinguente e trasparente di spessore 2,3 mm e lunghezza fissa 200 mm (corrispondente all'ampiezza totale di quattro morsetti affiancati).

Le coperture sono disponibili in tre misure:

- **PRT/P** 22 x 125 mm (Cod. PRT01)  
per la protezione dei morsetti ACB/BB
- **PRT/M 50** 50 x 125 mm (Cod. PRT02)  
per la protezione dei morsetti ACB/CC
- **PRT/G 85** 85 x 125 mm (Cod. PRT03)  
da usare quando i conduttori vengono dal retroquadro o si vuol proteggere il punto di connessione non ancora allacciato.

Le coperture PRT vanno inserite su supporti SPS, in ABS autoestinguente / classe UL94V-0, spessore 5 mm, interposti tra morsetti contigui. La protezione dei quattro morsetti affiancati si realizza mediante l'accoppiamento sovrapposto di due PRT.

**Nota:**

Il codice identificativo (ad es. PRT01) è relativo ad un solo pezzo.

(\* ingombro in altezza profilato compreso)





## CANALINA PZM.4

(a = 64+2 mm / b = 32 mm)

Codice. **PZ330**

Per morsetti con ingombro fino a circa 58 mm (profilato compreso).

Da montarsi con i supporti **PZD.4/SO** (Codice PZ331)

Massimo ingombro PZM.4 + PZD.4/SO

- su profilato IEC 60715/G32 = 70 o 82 mm (\*)
- su profilato IEC 60715/TH35 = 65 o 77 mm (\*)

(\*) a seconda delle tacche utilizzate, inferiori o superiori.

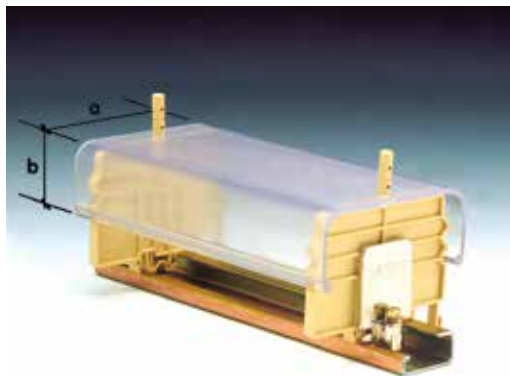

Canalina PZM.4 - PZM.6

## CANALINA PZM.6

(a = 85+2 mm / b = 36 mm)

Cat. No. PZ110

Per morsetti con ingombro fino a circa 58 mm (profilato compreso).

Da montarsi con i supporti **PZD.6/SO** (Codice PZ112)

Massimo ingombro PZM.4 + PZD.6/SO

- su profilato IEC 60715/G32 = 82 o 94 mm (\*)
- su profilato IEC 60715/TH35 = 78 o 90 mm (\*)

(\*) a seconda delle tacche utilizzate, inferiori o superiori.

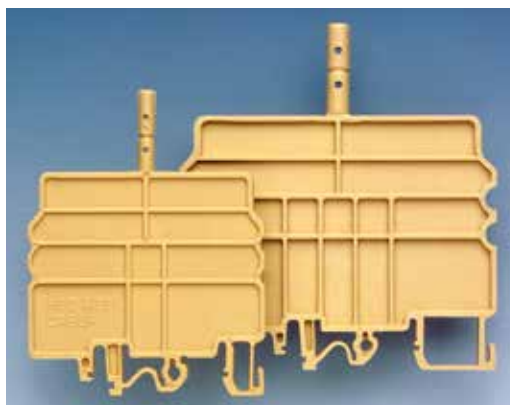

Supporti PZD.4/SO - PZD.6/SO

## PROTEZIONI RP

Il ponte di parallelo, costituito dalla piattina multipla PMP e dalle viti e colonnine CPM, già collocato in posizione arretrata rispetto al fronte della morsettieria, può essere ulteriormente protetto da contatti accidentali, mediante una copertura a forma di U, in poliammide, in lunghezza standard di 10 cm. La suddetta protezione, in colore bianco, può anche essere utilizzata per apporre scritte o siglature di riferimento della morsettieria. Sulla protezione sono predisposte apposite feritoie per facilitarne la rimozione mediante cacciavite.

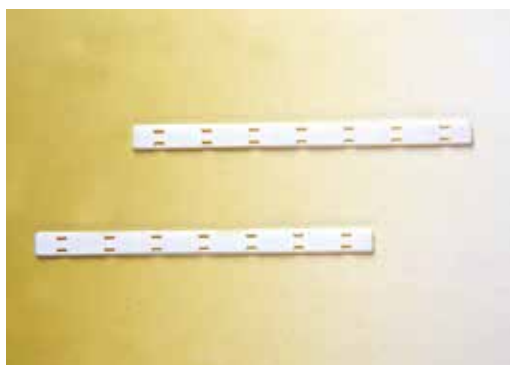

Protezioni RP

per morsetti di sezione 2.5-4 mm <sup>2</sup>	<b>PRP/6</b>	Cat. No. <b>PRP06</b>
per morsetti di sezione 4-16 mm <sup>2</sup>	<b>PRP/7</b>	Cat. No. <b>PRP07</b>
per morsetti di sezione 25-70 mm <sup>2</sup>	<b>PRP/8</b>	Cat. No. <b>PRP08</b>
per morsetti TLD.2-TLS.2-CBR.2-DAS.4-TLE.2-TDE.2	<b>PRP/5 (rosso, blu, bianco)</b>	Cat. No. <b>PRP05</b>

In **PVC** per la protezione da contatti accidentali o manomissioni dei morsetti fino alla sezione di 70 mm<sup>2</sup>.

**Sono fornite in lunghezze da 2 m** e sono da montarsi su appositi supporti in poliammide, inseribili sui profilati d'appoggio PR/DIN e PR/3, tipi "a G32" e TH/35.

Possono essere rese inamovibili con la sigillatura delle appendici dei supporti.



In materiale autoestinguente, idonee a garantire la massima sicurezza di intervento su morsettiere alle quali fanno capo circuiti sempre sotto tensione. Contrassegnate con segnali e scritte di avvertimento, fissabili ai morsetti mediante due viti isolanti in nylon, sono disponibili in modelli di diverse dimensioni, a seconda del tipo di morsetto. La copertura può essere tripolare o quadripolare; in alcuni casi la tripolare è ricavata asportando una parte preintagliata della copertura quadripolare. Per i morsetti CBC. 2-4-6-10 viene fornita la PRP/7/G, priva di vite, da inserirsi nella scanalatura dei ponti di parallelo.



MORSETTO	TARGHETTA PER 3 MORSETTI		L X H MM	TARGHETTA PER 4 MORSETTI		L X H MM	VITE M X L (MM)
	SIGLA	CODICE		SIGLA	CODICE		
CBC.2	PRP/7/G	PRP070G	l = 100	PRP/7/G	PRP070G	100	-
CBC.4	PRP/7/G	PRP070G	l = 100	PRP/7/G	PRP070G	100	-
CBC.6	PRP/7/G	PRP070G	l = 100	PRP/7/G	PRP070G	100	-
CBC.10	PRP/7/G	PRP070G	l = 100	PRP/7/G	PRP070G	100	-
CBC.16	TUM/16	TUM16	48 x 34	TUM/16	TUM16	48 x 34	4 x 30
CBC.35	TUM/06	TUM06	63 x 34	TUM/06	TUM06	63 x 34	4 x 30
CBD.2	-	-	-	TQM/02	TQM02	25 x 26	2.5 x 20
CBD.4	TTM/12	TTM12	25 x 26	TTM/12	TTM12	25 x 26	3 x 25
CBD.6	TTM/15	TTM15	25 x 26	TQM/15	TQM15	32 x 26	3.5 x 25
CBD.10	TTM/04	TTM04	32 x 26	TQM/04	TQM04	40 x 26	4 x 25
CBD.16	TUM/05	TUM05	48 x 34	TUM/05	TUM05	48 x 34	4 x 25
CBD.35	TUM/06	TUM06	63 x 34	TUM/06	TUM06	63 x 34	4 x 30
CBD.50	TUM/07	TUM07	72 x 42	TUM/07	TUM07	72 x 42	5 x 30
CBD.70	TUM/08	TUM08	82 x 42	TUM/08	TUM08	82 x 42	5 x 40

(\*) to be cut to size

## TAI

Possibili occasioni di pericolo possono essere evidenziate mediante **particolari etichette autoadesive triangolari**

**TAI/6** (Codice TA001)

**TAI/12** (CodiceTA002)

da applicare sulle coperture e canaline di protezione.



## MANOPOLA DI SEZIONAMENTO COLTELLINI MSM

Per il sezionamento simultaneo di più morsetti FPL.10 e SFL.10 affiancati tra loro. Fornito in strisce da 6 elementi.

**MSM** (Codice FC103)

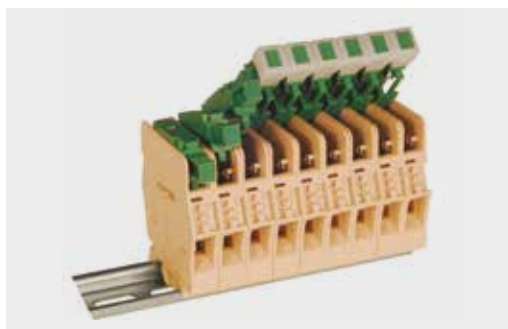

- Possibilità di siglare morsetti a 2 e 3 piani
- Elevata visibilità della siglatura
- Disponibili nella versione a 2 o 3 tessere
- Ridotto ingombro verticale grazie all'elevata flessibilità
- Compatibili con tutti i morsetti a 2 o 3 piani
- Disponibili nel colore grigio



VERSIONE GRIGIA	CODICE SIGLA	TH02	TH03
		TH/2	TH/3
<b>CARATTERISTICHE TECNICHE</b>			
<b>Funzione/Tipo</b>		Porta cartellino	Porta cartellino
<b>ingombro verticale</b>	(mm)	19	21
<b>Larghezza</b>	(mm)	18	29
<b>Spessore</b>	(mm)	4,7	4,7
<b>Tessere identificative utilizzabili</b>	Cabur Jet	C/NU/8/51 (cod. NU0851)	C/NU/8/51 (cod. NU0851)
		C/NU/8/61 (cod. NU0861)	C/NU/8/61 (cod. NU0861)
		C/NU/10/51 (cod. NU1051)	C/NU/10/51 (cod. NU1051)
		C/NU/10/61 (cod. NU1061)	C/NU/10/61 (cod. NU1061)
		C/NU/10/51 (cod. NU1055)	C/NU/10/51 (cod. NU1055)
	Smart Print	C/NU/10/65 (cod. NU1065)	C/NU/10/65 (cod. NU1065)
		C/NU/8/51 (cod. NU0851S)	C/NU/8/51 (cod. NU0851S)
		C/NU/10/51 (cod. NU1051S)	C/NU/10/51 (cod. NU1051S)
		C/NU/10/61 (cod. NU1061S)	C/NU/10/61 (cod. NU1061S)
<b>Quantità per confezione</b>	(pezzi)	50	50

Giraviti per azionamento molla - morsetti Serie: H

La forma ergonomica del manico garantisce comodità durante tutte le operazioni. Cisscun manico, inoltre, è provvisto di un inserto in gomma antisdrucciolo, di colore chiaro, che assicura una buona presa dell'utensile.

CODICE	DESCRIZIONE	LUNGHEZZA
<b>CCH02</b>	0.5 x 3 x 80 mm	160 mm
<b>CCH06</b>	1 x 5.5 x 125 mm	220 mm



CCH/2,5-4

CCH/6

Giraviti isolati per tensioni fino a 1000 V

La forma ergonomica del manico garantisce comodità durante tutte le operazioni. Cisscun manico, inoltre, è provvisto di un inserto in gomma antisdrucciolo, di colore chiaro, che assicura una buona presa dell'utensile.

CODICE	DESCRIZIONE	LUNGHEZZA
<b>CCV03</b>	0.4 x 2.5 x 75 mm	160 mm
<b>CCV04</b>	0.8 x 4 x 100 mm	195 mm
<b>CCV05</b>	1 x 5.5 x 125 mm	220 mm



CCV/2,5

CCV/4

CCV/5

## Terminali a tubetto con collare isolato

## Serie: WP

Per la terminazione dei cavi, una gamma completa di terminali a tubetto, ad invito singolo. Tubetto in rame elettrolitico stagnato, isolante in polipropilene.

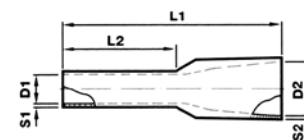

CODICE	DESCRIZIONE	COLORE	SEZIONE	D1	D2	D3	L1	L2	S1	S2	PZ.CONF.
			mm <sup>2</sup>	mm	mm	mm	mm	mm	mm	mm	
WP30002	Morsetti 0.5-14 x 8	Bianco	0,5	1	2,6	-	14	8	0,15	0,25	500
WP30003	Morsetti 0.5-16 x 10	Bianco	0,5	1	2,6	-	16	10	0,15	0,25	500
WP30005	Morsetti 0.75-14 x 8	Grigio	0,75	1,2	2,8	-	14	8	0,15	0,25	500
WP30006	Morsetti 0.75-16 x 10	Grigio	0,75	1,2	2,8	-	16	10	0,15	0,25	500
WP30009	Morsetti 1-14 x 8	Rosso	1	1,4	3	-	14	8	0,15	0,25	500
WP30010	Morsetti 1-18 x 12	Rosso	1	1,4	3	-	18	12	0,15	0,25	500
WP30013	Morsetti 1.5-14 x 8	Nero	1,5	1,7	3,5	-	14	8	0,15	0,25	500
WP30014	Morsetti 15-18 x 12	Nero	1,5	1,7	3,5	-	18	12	0,15	0,25	500
WP30016	Morsetti 2.5-14 x 8	Blu	2,5	2,2	4,2	-	15	8	0,15	0,25	500
WP30017	Morsetti 25-19 x 12	Blu	2,5	2,2	4,2	-	19	12	0,15	0,25	500
WP30019	Morsetti 4.0-16 x 8	Grigio	4	2,8	4,8	-	16	8	0,2	0,3	500
WP30020	Morsetti 40-20 x 12	Grigio	4	2,8	4,8	-	20	12	0,2	0,3	500
WP30022	Morsetti 6.0-20 x 12	Giallo	6	3,5	6,3	-	20	12	0,2	0,3	100
WP30023	Morsetti 60-26 x 18	Giallo	6	3,5	6,3	-	26	18	0,2	0,3	100
WP30024	Morsetti 10-22 x 12	Rosso	10	4,5	7,6	-	22	12	0,2	0,4	100
WP30025	Morsetti 100-28 x 18	Rosso	10	4,5	7,6	-	28	18	0,2	0,4	100
WP30026	Morsetti 16-22 x 12	Blu	16	5,8	8,8	-	22	12	0,2	0,4	100
WP30027	Morsetti 160-28 x 18	Blu	16	5,8	8,8	-	28	18	0,2	0,4	100
WP30028	Morsetti 25-30 x 16	Giallo	25	7,3	11,2	-	30	16	0,2	0,4	50
WP30029	Morsetti 250-36 x 22	Giallo	25	7,3	11,2	-	36	22	0,2	0,4	50
WP30030	Morsetti 35-30 x 16	Rosso	35	8,3	12,7	-	30	16	0,2	0,4	50
WP30031	Morsetti 350-39 x 25	Rosso	35	8,3	12,7	-	39	25	0,2	0,4	50
WP30032	Morsetti 50-36 x 20	Blu	50	10,3	15	-	36	20	0,3	0,5	50
WP30033	Morsetti 500-41 x 25	Blu	50	10,3	15	-	41	25	0,3	0,5	50

## Terminali a tubetto con collare isolato

### Serie: WP

La serie a doppio invito è realizzata in rame elettrolitico stagnato con parte isolante in polipropilene resistente fino a 105°C.

Questi terminali sono stati studiati per essere applicati in connessioni dove esiste la necessità di una sicura e rapida derivazione; infatti le attuali tendenze alla miniaturizzazione delle apparecchiature elettriche, trovano in questi terminali un valido ed economico utilizzo.

La particolare ed ampia sede ad invito, accetta agevolmente l'ingombro dei due cavi.

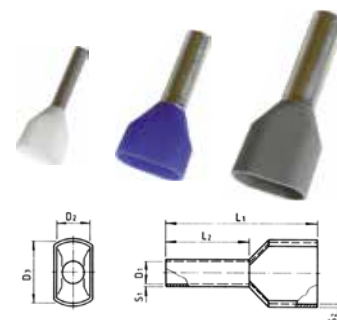

CODICE	DESCRIZIONE	COLORE	SEZIONE	D1	D2	D3	L1	L2	S1	S2	PZ.CONF.
			mm <sup>2</sup>	mm	mm	mm	mm	mm	mm	mm	
WP90001	-	Bianco	2,0 x 0,5	1,1,5	2,5	4,7	15,7	8,7	0,15	0,3	500
WP90002	-	Grigio	2,0 x 0,75	1,8	2,8	5,0	15,5	8,9	0,15	0,3	500
WP90003	-	Rosso	2,0 x 1,0	2,3	3,2	5,5	15,8	8,0	0,15	0,3	500
WP90004	-	Nero	2,0 x 1,5	2,3	3,5	6,5	16,0	8,0	0,15	0,3	500
WP90005	-	Blu	2,0 x 2,5	2,9	4,3	7,5	18,3	10,0	0,20	0,4	500
WP90006	-	Grigio	2,0 x 4,0	3,8	4,9	8,8	23,3	12,5	0,20	0,4	100
WP90007	-	Giallo	2,0 x 6,0	-	-	-	-	12	-	-	100
WP90008	-	Rosso	2,0 x 10	-	-	-	-	14	-	-	100

## Terminali a tubetto non isolati

Realizzati in rame elettrolitico stagnato.



CODICE	DESCRIZIONE	SEZIONE	LUNGHEZZA	PZ.CONF.
WPN10508	non isolato, morsetti 0.5-8	0.5	8	1000
WPN10758	non isolato, morsetti 0.75-8	0.75	8	1000
WPN11010	non isolato, morsetti 1-10	1	10	1000
WPN11510	non isolato, morsetti 1.5-10	1.5	10	1000
WPN12510	non isolato, morsetti 2.5-10	2.5	10	1,000*
WPN14012	non isolato, morsetti 4.0-12	4	12	1000**
WPN16012	non isolato, morsetti 6.0-12	6	12	500
WPN11015	non isolato, morsetti 10-15	10	15	500
WPN11615	non isolato, morsetti 16-15	16	15	500
WPN12515	non isolato, morsetti 25-15	25	15	100
<b>Nota1:</b>	* Utilizzabile con morsetto Cabur CBC.2	-	-	-
<b>Nota2:</b>	**Utilizzabile con morsetto Cabur CBC.4	-	-	-

Occhielli Rame stagnato, con isolamento in PVC



## Occhielli

CODICE	TIPO	COLORE	SEZIONE	PASSO	PZ. CONF.
			mm <sup>2</sup>		
WPO4020	Occhiello	Rosso	1,5	M3.5	100
WPO4021	Occhiello	Rosso	1,5	M4	100
WPO4022	Occhiello	Rosso	1,5	M5	100
WPO4023	Occhiello	Rosso	1,5	M6	100
WPO4024	Occhiello	Rosso	1,5	M8	100
WPO4025	Occhiello	Rosso	1,5	M10	100
WPO4026	Occhiello	Blu	2,5	M3	100
WPO4027	Occhiello	Blu	2,5	M3.5M	100
WPO4028	Occhiello	Blu	2,5	M4	100
WPO4029	Occhiello	Blu	2,5	M5	100
WPO4030	Occhiello	Blu	2,5	M6	100
WPO4031	Occhiello	Blu	2,5	M8	100
WPO4032	Occhiello	Blu	2,5	M10	100
WPO4033	Occhiello	Giallo	4,0	M4	100
WPO4034	Occhiello	Giallo	4,0	M5	100
WPO4035	Occhiello	Giallo	4,0	M6	100
WPO4036	Occhiello	Giallo	4,0	M8	100
WPO4037	Occhiello	Giallo	4,0	M10	100
WPO4038	Occhiello	Giallo	4,0	M12	100
WPO4039	Occhiello	Giallo	6,0	M4	100
WPO4040	Occhiello	Giallo	6,0	M5	100
WPO4041	Occhiello	Giallo	6,0	M6	100
WPO4042	Occhiello	Giallo	6,0	M8	100
WPO4043	Occhiello	Giallo	6,0	M10	100
WPO4044	Occhiello	Giallo	6,0	M12	100

Forcelle Rame stagnato, con isolamento in PVC



## Forcelle

CODICE	TIPO	COLORE	SEZIONE	PASSO	PZ. CONF.
			mm <sup>2</sup>		
WPF5016	Forcella	Rosso	1,5	M3	100
WPF5017	Forcella	Rosso	1,5	M3.5	500
WPF5018	Forcella	Rosso	1,5	M4	100
WPF5019	Forcella	Rosso	1,5	M5	100
WPF5020	Forcella	Rosso	1,5	M6	500
WPF5021	Forcella	Blu	2,5	M3	100
WPF5022	Forcella	Blu	2,5	M3.5	500
WPF5023	Forcella	Blu	2,5	M4	100
WPF5024	Forcella	Blu	2,5	M5	100
WPF5025	Forcella	Blu	2,5	M6	500
WPF5026	Forcella	Giallo	4,0	M4	500
WPF5027	Forcella	Giallo	4,0	M5	500
WPF5028	Forcella	Giallo	4,0	M6	500
WPF5029	Forcella	Giallo	4,0	M8	500
WPF5030	Forcella	Giallo	6,0	M4	100
WPF5031	Forcella	Giallo	6,0	M4	100
WPF5032	Forcella	Giallo	6,0	M6	100
WPF5033	Forcella	Giallo	6,0	M8	100



Blank lined area for notes.

# Sistemi di Siglatura Industriale (estratto dal catalogo completo)

Codice: SMARTPRINTPLUS

Sigla: SMARTPRINTPLUS

La nuova stampante con tecnologia a trasferimento termico SmartPrint Plus è la risposta di Cabur alle molteplici esigenze in ambito di siglatura industriale. Ideale per l'identificazione di morsetti, cavi e componenti elettrici. È caratterizzata da un design accattivante e funzionale che ne agevola l'impiego e da una speciale scocca ultra-resistente in polimero termoplastico ABS che rende la stampante più leggera e maneggevole. Affidabile, versatile, precisa e veloce, SmartPrint Plus permette di realizzare stampe in alta risoluzione per marcature di eccellente qualità e durevoli nel tempo. Con SmartPrint Plus si possono stampare fino a 100 tessere in soli 6 secondi, identificare morsetti Cabur e di altri produttori, cavi singoli o in fasci, pulsanti, componenti elettrici ed eseguire la marcatura completa dell'esterno quadro. Il nastro da 300 metri, il più lungo sul mercato, ha un prezzo molto competitivo. L'installazione del software MarKing Pro XT e della stampante SmartPrint Plus sui sistemi WINDOWS a partire da WIN7 sino a WIN10 è rapida e veloce ed in pochi istanti la stampante sarà pronta all'utilizzo. La funzione di stampa Multi-Pagina, permette di gestire la stampante direttamente dai tasti fisici della macchina, senza dover avere il PC nelle vicinanze; la nuova funzione multi-piastra consente di lanciare tutte le stampe dal pc in una sola volta e gestirle direttamente dalla stampante, rendendo il processo di stampa ancor più veloce ed agevole. Dotata di display e due tasti di comando, SmartPrint Plus consente di stampare testi alfanumerici, loghi e simboli grafici su numerosi supporti per la marcatura:

- tessere per tubetto per l'identificazione di cavi
- etichette segnacavi adesive
- tessere per morsetti
- targhette per pulsanti
- targhette per teleruttori/contattori/plc
- strisce modulari per quadri distribuzione
- targhe identificative del quadro

## DATI TECNICI

<b>Codice</b>	SMARTPRINTPLUS
<b>Dimensioni</b>	250 x 250 x 380 mm
<b>Peso</b>	9,5 kg
<b>Display</b>	LCD
<b>Interfaccia</b>	USB 2.0
<b>Risoluzione</b>	300x600 dpi
<b>Velocità di stampa</b>	19 mm/secondo
<b>Supporto Windows</b>	Microsoft® Windows™ 7 o successivo
<b>Alimentazione esterna</b>	100-240Vac 50-60Hz
<b>Corrente</b>	1,5 A
<b>Temperatura di esercizio</b>	+5°C +40°C
<b>Area di stampa</b>	105 mm x 140 mm
<b>Nastro di stampa</b>	resina ad alta resistenza
<b>Colori nastro</b>	Nero, Blu, Rosso, Verde, Bianco

## LA CONFEZIONE CONTIENE

- 1 Stampante SmartPrint Plus
- 1 Cavo USB
- 1 Cavo di alimentazione
- 1 Alimentatore
- 1 Nastro codice RSP300BK
- 1 Software MarKing Pro XT, completo di manuale d'uso in formato elettronico
- 1 Kit piastre composto da:
  - 1 piastra supporto PLT06 per tessere cavo codice NUT12S/NUT18S;
  - 1 piastra supporto PLT01 per tessere serie FLAT codice NUT FL-TAP-TAV-TAM e targhe codice TA100060S - TA100090S

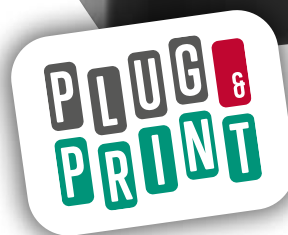

## Codice: SMARTROLL - Sigla: SMARTROLL

La stampante a trasferimento termico SmartRoll è semplice da utilizzare e garantisce una produzione rapida di etichette perfettamente definite.

Resistente, affidabile e senza la necessità di particolare manutenzione, SmartRoll è pensata per volumi di stampa elevati e si adatta a qualsiasi ambiente di lavoro.

Precisa in tutti i dettagli, garantisce la massima silenziosità durante la prestazione.

Dotata di display dei comandi e di segnalazione acustica, è la soluzione ideale per la stampa continuativa e veloce su:

- tessere per tubetto per l'identificazione di cavi
- etichette segnacavo adesive
- targhette per teleruttori/ contattori
- software di gestione **MarKing Pro XT**

SmartRoll è inoltre dotata della porta di rete LAN/WLAN per essere condivisa on line ed essere utilizzata con diversi PC



### DATI TECNICI

Tecnologia di stampa	trasferimento termico
Interfaccia	USB 2.0
Risoluzione	300 dpi
Velocità di stampa	fino a 152 mm/sec
Supporto Windows	Microsoft® Windows™ 7 o superiori
Dimensioni (DxLxH)	505 x 270 x 308 mm
Peso	15 Kg. circa
Tensione di alimentazione	100 - 240 VAC
Temperatura di esercizio	5-40°C
Nastro	monocromatico base resina
Colori nastro	Nero, Rosso

### LA CONFEZIONE INCLUDE

1 Stampante SmartRoll
1 Cavo USB
1 Cavo di alimentazione
1 Software MarKing Pro XT, completo di manuale d'uso in formato elettronico
1 Nastro codice RSR300BK

## Codice: CABURJET - Sigla: CABURJET

La stampante a getto d'inchiostro CaburJet è caratterizzata da dimensioni ridotte per un minimo ingombro e da un design innovativo, pensato per un impiego facile, immediato e senza problemi di manutenzione.

È una soluzione ideale per la stampa continuativa, automatica e veloce su:

- tessere per tubetto per l'identificazione di cavi;
- tessere per morsetti;
- targhette per pulsanti;
- targhette per teleruttori / contattori;
- strisce modulari per quadri distribuzione;
- targhe identificative del quadro.
- Software di gestione **MarKing Pro**

Si tratta di una soluzione assolutamente innovativa, realizzata per soddisfare le molteplici esigenze in **campo industriale**, a costi competitivi.

**La stampante è dotata di un caricatore automatico integrato (SFOGLIATORE), che accoglie tutti i prodotti sopracitati anche mischiati; è altresì possibile stampare su singoli steli semplicemente posizionandoli alla base del caricatore come un normale foglio di carta.**

Il caricatore contiene 50 moduli per un totale di 3.000 tessere serie NUT12 (tessere per tubetto lunghezza 12 mm).

Un'ora di stampa consente di avere a disposizione 24.000 tessere pronte all'uso. Il materiale utilizzato (policarbonato autoestinguente) per la produzione dei moduli, associato all'inchiostro, consente l'utilizzo pressochè immediato del modulo appena stampato, indelebile secondo la CEI 16-7.



DATI TECNICI	
Tecnologia di stampa	getto di inchiostro monocromatico
Interfaccia	USB 2.0
Risoluzione	360 Dpi
Inchiostro	flaconi ricaricabili
Velocità di stampa	24.000 tessere per ora
Supporto Windows	per sistemi PC /Windows 98 sp2 e successivi
Dimensioni (L x P x H)	330 x 370 x 220 mm
Peso	12 Kg. circa
Consumo di corrente	durante la stampa 24W max. con compressore acceso 35W
Tensione di alimentazione	115-230V

LA CONFEZIONE INCLUDE	
1 stampante CaburJet	
1 Cavo USB	
1 Cavo di alimentazione	
2 bottiglie di inchiostro da 80 ml	
1 Cleaner 250 ml	

1 Software MarKing Pro, comprensivo di licenza per 5 installazioni, completo di manuale d'uso in formato elettronico



Tessera per morsetto Cabur per stampa ORIZZONTALE e VERTICALE

- Cartellini idonei per la numerazione di tutti i tipi di morsetti (serraggio a vite e a molla) in tabelle da 100 elementi in confezioni da 500 tessere.
- In policarbonato di colore bianco, con stampa in colore nero, da inserirsi direttamente negli appositi alloggiamenti prima o dopo la composizione della morsettiera.
- **Dimensioni tessera: 8 x 5.1 mm. A passo su CBC.2 e HMM.2/GR.**
- **Montaggio singola tessera su tutti i morsetti Cabur.**

CODICE PER TESSERE CON NUMERI VERTICALI	CODICE PER TESSERE CON NUMERI ORIZZONTALI	DESCRIZIONE	CARATTERE	QUANTITÀ PER PACCO
NU0851S	NU0851S	Targhetta vuota	-	1500
NU0851001V	NU0851001	Targhetta N°. 1 to 50	1 - 50	500
NU0851010V	NU0851010	Targhetta N°. 10	10	500
NU0851011V	NU0851011	Targhetta N°. 11	11	500
NU0851012V	NU0851012	Targhetta N°. 12	12	500
NU0851013V	NU0851013	Targhetta N°. 13	13	500
NU0851014V	NU0851014	Targhetta N°. 14	14	500
NU0851015V	NU0851015	Targhetta N°. 15	15	500
NU0851016V	NU0851016	Targhetta N°. 16	16	500
NU0851017V	NU0851017	Targhetta N°. 17	17	500
NU0851018V	NU0851018	Targhetta N°. 18	18	500
NU0851019V	NU0851019	Targhetta N°. 19	19	500
NU0851020V	NU0851020	Targhetta N°. 20	20	500
NU085102AV	NU085102A	Targhetta stampata 2A	2A	500
NU0851051V	NU0851051	Targhetta da 51 a 100	51 - 100	500
NU08510L1V	NU08510L1	Targhetta stampata L1	L1	500
NU08510L2V	NU08510L2	Targhetta stampata L2	L2	500
NU08510L3V	NU08510L3	Targhetta stampata L3	L3	500
NU08510NIV	NU08510NI	Targhetta stampata NI	NI	500
NU08510PEV	NU08510PE	Targhetta stampata PE	PE	500
NU08510R1V	NU08510R1	Targhetta stampata R1	R1	500
NU08510S1V	NU08510S1	Targhetta stampata S1	S1	500
NU08510S2V	NU08510S2	Targhetta stampata S2	S2	500
NU08510S3V	NU08510S3	Targhetta stampata S3	S3	500
NU08510U1V	NU08510U1	Targhetta stampata U1	U1	500
NU08510U2V	NU08510U2	Targhetta stampata U2	U2	500
NU08510V	NU08510	Targhetta N°. 0	0	500
NU08510V1V	NU08510V1	Targhetta stampata V1	V1	500
NU08510V2V	NU08510V2	Targhetta stampata V2	V2	500
NU08510W1V	NU08510W1	Targhetta stampata W1	W1	500
NU08510W2V	NU08510W2	Targhetta stampata W2	W2	500
NU0851101V	NU0851101	Targhetta da 101 a 150	101 - 105	500
NU085110V	NU085110	Targhetta stampata =	=	500
NU085111V	NU085111	Targhetta stampata +	+	500
NU085112V	NU085112	Targhetta stampata -	-	500
NU085114V	NU085114	Targhetta stampata TERRA	⊥	500
NU0851151V	NU0851151	Targhetta da 151 a 200	151 - 200	500
NU085115V	NU085115	Targhetta stampata TERRA CERHIATA	⊕	500
NU08511V	NU08511	Targhetta N° 1	1	500
NU0851201V	NU0851201	Targhetta da 201 a 250	201 - 250	500
NU0851251V	NU0851251	Targhetta da 251 a 300	251 - 300	500
NU08512V	NU08512	Targhetta N° 2	2	500
NU0851301V	NU0851301	Targhetta da 301 a 350	301 - 350	500
NU0851351V	NU0851351	Targhetta da 351 a 400	351 - 400	500
NU08513V	NU08513	Targhetta N° 3	3	500
NU0851401V	NU0851401	Targhetta da 401 a 450	401 - 450	500
NU0851451V	NU0851451	Targhetta da 451 a 500	451 - 500	500
NU08514V	NU08514	Targhetta N° 4	4	500
NU0851501V	NU0851501	Targhetta da 501 a 550	501 - 550	500



Tipo scritta

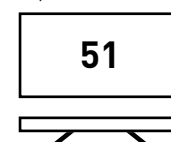

ORIZZONTALE

Tipo scritta

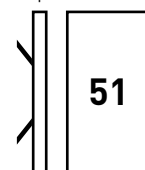

VERTICALE

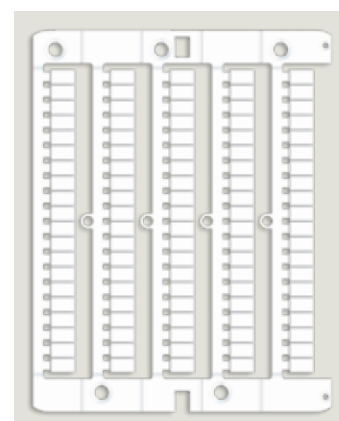

Tessera per morsetto Cabur per stampa ORIZZONTALE e VERTICALE

- Cartellini idonei per la numerazione di tutti i tipi di morsetti (serraggio a vite e a molla) in tabelle da 100 elementi in confezioni da 500 tessere.
- In policarbonato di colore bianco, con stampa in colore nero, da inserirsi direttamente negli appositi alloggiamenti prima o dopo la composizione della morsettiera.
- Dimensioni tessera: 8 x 5.1 mm. A passo su CBC.2 e HMM.2/GR.
- Montaggio singola tessera su tutti i morsetti Cabur.



Tipo scritta

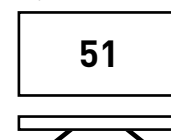

**ORIZZONTALE**

Tipo scritta

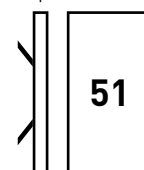

**VERTICALE**

CODICE PER TESSERE CON NUMERI VERTICALI	CODICE PER TESSERE CON NUMERI ORIZZONTALI	DESCRIZIONE	CARATTERE	QUANTITÀ PER PACCO
NU0851510V	NU0851510	Targhetta da 1 a 10	1 - 10	500
NU0851520V	NU0851520	Targhetta da 11 a 20	11 - 20	500
NU0851530V	NU0851530	Targhetta da 21 a 30	21 - 30	500
NU0851540V	NU0851540	Targhetta da 31 a 40	31 - 40	500
NU0851550V	NU0851550	Targhetta da 41 a 50	41 - 50	500
NU0851551V	NU0851551	Targhetta da 551 a 600	551 - 600	500
NU0851560V	NU0851560	Targhetta da 51 a 60	51 - 60	500
NU0851570V	NU0851570	Targhetta da 61 a 70	61 - 70	500
NU0851580V	NU0851580	Targhetta da 71 a 80	71 - 80	500
NU0851590V	NU0851590	Targhetta da 81 a 90	81 - 90	500
NU08515V	NU08515	Targhetta N° 5	5	500
NU0851600V	NU0851600	Targhetta da 91 a 100	91 - 100	500
NU0851601V	NU0851601	Targhetta da 601 a 650	601 - 650	500
NU0851651V	NU0851651	Targhetta da 651 a 700	651 - 700	500
NU08516V	NU08516	Targhetta N° 6	6	500
NU0851701V	NU0851701	Targhetta da 701 a 750	701 - 750	500
NU0851751V	NU0851751	Targhetta da 751 a 800	751 - 800	500
NU08517V	NU08517	Targhetta N° 7	7	500
NU0851801V	NU0851801	Targhetta da 801 a 850	801 - 850	500
NU0851851V	NU0851851	Targhetta da 851 a 900	851 - 900	500
NU08518V	NU08518	Targhetta N° 8	8	500
NU0851901V	NU0851901	Targhetta da 901 a 950	901 - 950	500
NU0851951V	NU0851951	Targhetta da 951 a 1,000	951 - 000	500
NU08519V	NU08519	Targhetta N° 9	9	500
NU0851AV	NU0851A	Targhetta A	A	500
NU0851BV	NU0851B	Targhetta B	B	500
NU0851CV	NU0851C	Targhetta C	C	500
NU0851DV	NU0851D	Targhetta D	D	500
NU0851EV	NU0851E	Targhetta E	E	500
NU0851FV	NU0851F	Targhetta F	F	500
NU0851GV	NU0851G	Targhetta G	G	500
NU0851HV	NU0851H	Targhetta H	H	500
NU0851IV	NU0851I	Targhetta I	I	500
NU0851JV	NU0851JV	Targhetta J	J	500
NU0851KV	NU0851KV	Targhetta K	K	500
NU0851LV	NU0851L	Targhetta L	L	500
NU0851MV	NU0851M	Targhetta M	M	500
NU0851NV	NU0851N	Targhetta N	N	500
NU0851OV	NU0851O	Targhetta O	O	500
NU0851PV	NU0851P	Targhetta P	P	500
NU0851QV	NU0851Q	Targhetta Q	Q	500
NU0851RV	NU0851R	Targhetta R	R	500
NU0851SV	NU0851SI	Targhetta S	S	500
NU0851TV	NU0851T	Targhetta T	T	500
NU0851UV	NU0851UV	Targhetta U	U	500
NU0851VV	NU0851V	Targhetta V	V	500
NU0851WV	NU0851W	Targhetta W	W	500
NU0851XV	NU0851X	Targhetta X	X	500
NU0851YV	NU0851Y	Targhetta Y	Y	500
NU0851ZV	NU0851Z	Targhetta Z	Z	500





## Numerazioni speciali per siglatura morsetti

Su richiesta del Cliente, Cabur fornisce cartellini identificativi speciali, con numeri, lettere, simboli e loghi personalizzati, in confezioni da 500 tessere, stampate con il sistema CaburJet.

È possibile richiedere numerazioni speciali, specificando nell'ordine:

- A** - Codice articolo, selezionato tra quelli indicati nella tabella (ad es. NU0851SP)
- B** - Quantità di tessere ordinate (min. 500 pz. / 1 conf.)
- C** - Tipo di scrittura (orizzontale o verticale)
- D** - Contenuto (testo, numeri, simboli) da stampare sulle tessere (ad es. A1B)

Per ottimizzare il servizio, in alternativa o a complemento di quanto richiesto ai punti c) e d), è consigliabile inviare a Cabur un file MarKing Pro, realizzato con le specifiche richieste nell'ordine.

### Ad esempio, ordinando:

Codice: NU0851SP

Quantità: 1000

Tipo scrittura: orizzontale

Contenuto: ABC

Si riceveranno 2 confezioni da 500 tessere/cad. di NU0851, personalizzate come richiesto.

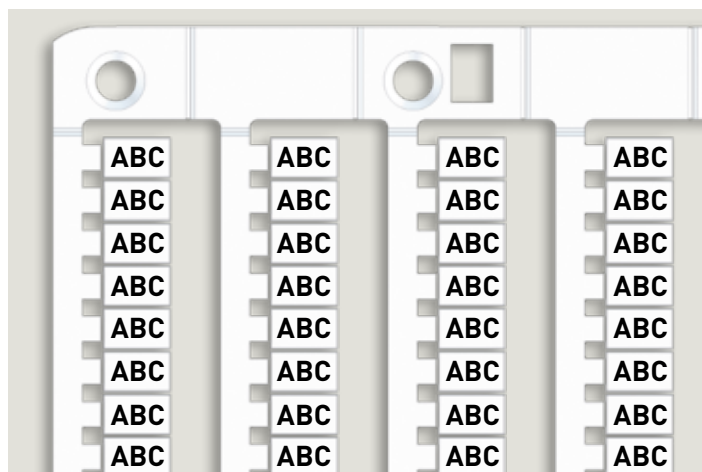

NU0800SP-NU0851SP-NU0861SP

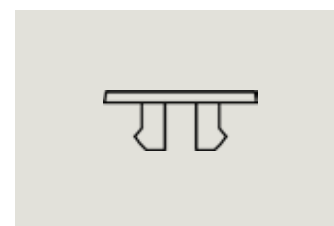

NU1051SP-NU1061SP-NU1055SP-NU1065SP

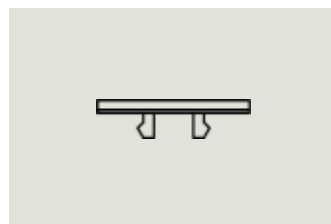

SH004SP

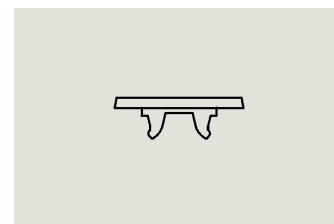

NUWDU50SP

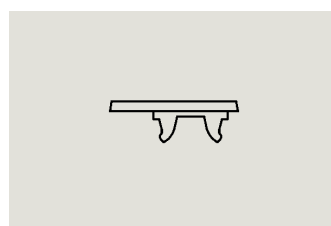

NUWDK50SP

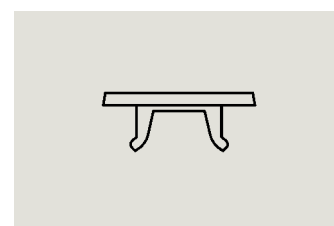

NUPUTUK50S

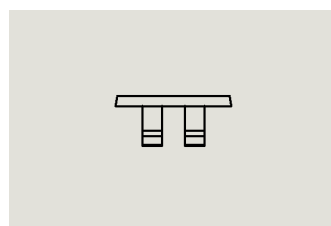

NUL1061SP

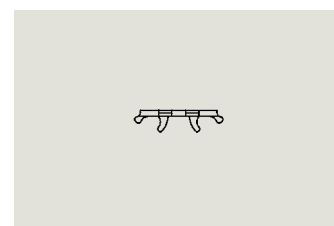

NUWG051SP

### NUMERAZIONI SPECIALI

CODICE	SIGLA	DESCRIZIONE
NU0800SP	NU0800SP	CNU/8/00 - numerazioni speciali
NU0851SP	NU0851SP	CNU/8/51 - numerazioni speciali
NU0861SP	NU0861SP	CNU/8/61 - numerazioni speciali
NU1051SP	NU1051SP	CNU/10/51 - numerazioni speciali
NU1061SP	NU1061SP	CNU/10/61 - numerazioni speciali
SH004SP	SH004SP	SHZ.1 - numerazioni speciali
SH004S	SH2.1	Tessera neutra mors. molla sez 1,5 mm
SN008	SNZ/4/00	Striscia neutri
SN004SP	SNZ/4/SP	SN004SP - numerazioni speciali
NUWDU50SP	NUWDU50SP	NUWDU50 - numerazioni speciali
NUWDK50SP	NUWDK50SP	NUWDK50 - numerazioni speciali
NUPUTUK50SP	NUPUTUK50SP	NUPUTUK50 - numerazioni speciali
NUL1061SP	NUL1061	NUL1061 - numerazioni speciali
NU1055SP	NU1055SP	CNU/10/55 - numerazioni speciali
NU1065SP	NU1065SP	CNU/10/65 - numerazioni speciali
NUWG051SP	NUWG051SP	NUWG051SP - numerazioni speciali

NOTA BENE per la disponibilità contattare il nostro ufficio vendite

## Numerazioni speciali per siglatura cavi

Su richiesta del Cliente, Cabur fornisce tessere identificative speciali per cavi, con numeri, lettere, simboli e loghi personalizzati, in confezioni da 500 tessere, stampate con il sistema CaburJet.

È possibile richiedere numerazioni speciali per la siglatura dei cavi, specificando nell'ordine:

- A** - Codice articolo, selezionato tra quelli indicati nella tabella (ad es. NUT15SP)
- B** - Quantità di tessere ordinate (min. 500 pz. / 1 conf.)
- C** - Contenuto (testo, numeri, simboli) da stampare sulle tessere (ad es. A1B)

Per ottimizzare il servizio, in alternativa o a complemento di quanto richiesto al punto c), è consigliabile inviare a Cabur un file Marking Pro, realizzato con le specifiche richieste nell'ordine.

### Ad esempio, ordinando:

Codice: NUT15SP  
Quantità: 1500  
Contenuto: ABC

Si riceveranno 3 confezioni da 500 tessere/cad. (es. NUT15), personalizzate come richiesto.

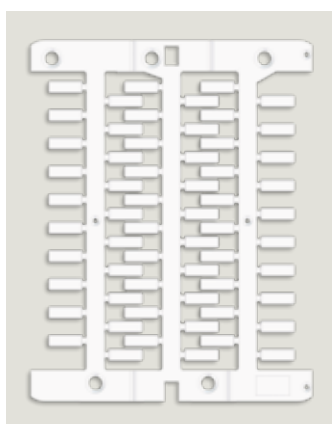
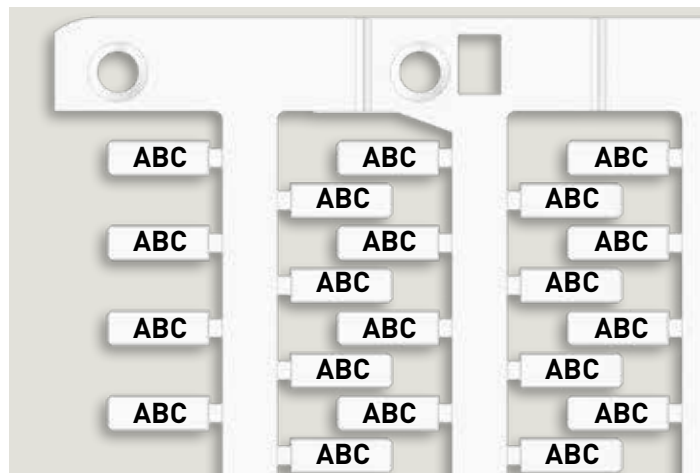

Tipo scrittura

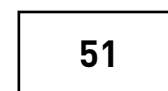

**ORIZZONTALE**

Montaggio su morsetti Cabur

NUMERAZIONI SPECIALI		
CODICE	SIGLA	DESCRIZIONE
NUT12SP	NUT12SP	NUT12SP - numerazioni speciali
NUT12YSP	NUT12YSP	NUT12YSP - numerazioni speciali
NUT15SP	NUT15SP	NUT15SP - numerazioni speciali
NUT15YSP	NUT15YSP	NUT15YSP - numerazioni speciali
NUT18SP	NUT18SP	NUT18SP - numerazioni speciali
NUT18YSP	NUT18YSP	NUT18YSP - numerazioni speciali
NUT23SP	NUT23SP	NUT23SP - numerazioni speciali
NUT23YSP	NUT23YSP	NUT23YSP - numerazioni speciali

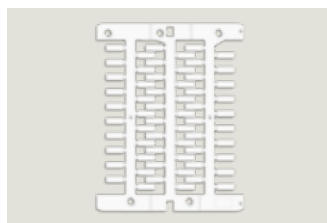

MODULO TESSERE L. 12 mm

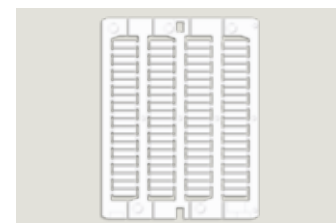

MODULO TESSERE L. 15 mm

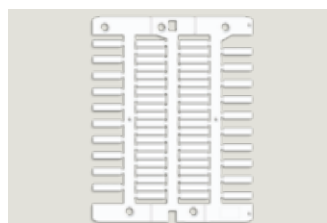

**A**

CODICE	SIGLA	QTÀ. per conf.	PAG.
AC100	ACB.70/BB	12	90
AC400	ACB.120/BB	12	90
AC700	ACB.185/BB	12	90
AF201	AFO/PT	50	172
AF400	AFO.2/2+2	100	131

**B**

CODICE	SIGLA	QTÀ. per conf.	PAG.
AF500	AFO.2/1+1	100	131
BC100	BCA.70/BB	10	91
BC400	BCA.120/BB	10	91
BP100	BPL.4	60	139
BP200	BPL/R	100	139
BP300	BPL.4/PS	60	140
BT003	BT/3	25	173
BT005	BTU	25	173
BT006	BT/2	25	173

**C**

CODICE	SIGLA	QTÀ. per conf.	PAG.
BT007	BT0	25	173
CABURJET	CABURJET	1	208
CAMUT02	CAMUT.12/02	10	156
CAMUT04	CAMUT.12/04	10	156
CAMUT06	CAMUT.12/06	10	156
CAMUT10	CAMUT.12/10	10	156
CAMUT16	CAMUT.12/16	10	156
CAMUT25	CAMUT.12/25	10	156
CB009	CBD/SH	10	192
CB061GR	CBC.2-10/PT/GR	50	172
CB110	CBD.2	120	75
CB111	CB2/PT	50	172
CB161GR	CBC.16/PT/GR	25	172
CB240	CBD.4	100	75
CB241	CB4/6/PT	25	172
CB340	CBD.6	100	75
CB351GR	CBC.35/PT/GR	25	172
CB431	CB10/PT	25	172
CB440	CBD.10	100	76
CB510	CBD.16	50	76
CB511	CB16/PT	25	172
CB610	CBD.35	75	76
CB611	CB35/PT	25	172
CB710	CBD.50	50	77
CB710GR	CBD.50/GR	50	77
CB711	CB50/PT	10	172
CB810	CBD.70	40	77
CB810GR	CBD.70/GR	40	77
CB811	CB70/PT	10	172
CBC02GR	CBC.2/GR	120	63
CBC04GR	CBC.4/GR	100	63
CBC06GR	CBC.6/GR	100	63
CBC10GR	CBC.10/GR	100	64
CBC16GR	CBC.16/GR	50	64
CBC35GR	CBC.35/GR	50	64
CBF04	CBF.4	50	105
CBF04GR	CBF.4/GR	50	105
CBF04I	CBF.4 [Ex]i	50	105
CBF423GR	CBF.4/C230/GR	50	111

CODICE	SIGLA	QTÀ. per conf.	PAG.
CBF448GR	CBF.4/C48/GR	50	111
CBI02	CBC.2 [Ex]i	120	63
CBI04	CBC.4 [Ex]i	100	63
CBI06	CBC.6 [Ex]i	100	63
CBI061	CBC.2-10/PT[Ex]i	50	172
CBI10	CBC.10 [Ex]i	100	64
CBI16	CBC.16 [Ex]i	50	64
CBI161	CBC.16/PT[Ex]i	25	172
CBI35	CBC.35 [Ex]i	50	64
CBI351	CBC.35/PT[Ex]i	25	172
CBS02	CBS.2	100	112
CBS02GR	CBS.2/GR	100	112
CBS02I	CBS.2 [Ex]i	100	112
CBS04	CBS.4	80	112
CBS04GR	CBS.4/GR	80	112
CBS04I	CBS.4 [Ex]i	80	112
CBX12	CBD.2 [Ex]i	120	75
CBX13	CB2/PT [Ex]i	50	172
CBX24	CBD.4 [Ex]i	100	75
CBX25	CB4/6/PT [Ex]i	25	172
CBX34	CBD.6 [Ex]i	100	75
CBX44	CB10/PT [Ex]i	25	172
CBX45	CBD.10 [Ex]i	100	76
CBX52	CBD.16 [Ex]i	50	76
CBX53	CB16/PT [Ex]i	25	172
CBX62	CBD.35 [Ex]i	75	76
CBX63	CB35/PT [Ex]i	25	172
CBX72	CBD.50 [Ex]i	50	77
CBX73	CB50/PT [Ex]i	10	172
CBX82	CBD.70 [Ex]i	40	77
CBX83	CB70/PT [Ex]i	10	172
CCH02	CCH/2.5-4	1	199
CCH06	CCH/6	1	199
CCV03	CCV/2.5	1	199
CCV04	CCV/4	1	199
CCV05	CCV/5	1	199
CE110	CBE.2	70	94
CF100	CF.12/1+1	50	141
CF200	CF.12/2+2	25	141
CF900	CF.12/CPT	40	141
CI110	CBR.2 [Ex]i	75	65
CONT206	CONT/2/06	20	154
CONT216	CONT/2/16	20	154
CONT225	CONT/2/25	20	154
CONT235	CONT/2/35	5	154
CONT306	CONT/3/6	10	154
CONT316	CONT/3/16	5	154
CONT606	CONT/6/6	5	154
CONT616	CONT616	5	154
CONTC01	CONT/1,5	10	155
CONTC02	CONT/2,5	10	155
CONTC04	CONT/4	10	155
CONTC06	CONT/6	10	155

**D**

CODICE	SIGLA	QTÀ. per conf.	PAG.
CONTC10	CONT/10	5	155
CONTC16	CONT/16	5	155
CONTC25	CONT/25	5	155
CONTC35	CONT/35	5	155
CPF05	CPF/5	20	191
CPFE02	CPFE/2	20	191
CPFE04	CPFE/4	20	191
CPM01	CPM/01	25	187
CPM03	CPM/03	25	187
CPM06	CPM/06	10	187
CPM07	CPM/07	10	187
CPM08	CPM/08	10	187
CPM12	CPM/12	25	187
CPM16	CPM/16	25	187
CPM21	CPM/21	25	187
CPM25	CPM/25	25	187
CPM35	CPM/35	20	187
CPM44	CPM/44	25	187
CPM53	CPM/53	25	187
CPM56	CPM/56	25	187
CPM57	CPM/57	25	187
CPM70	CPM/70	25	187
CPM83	CPM/83	25	187
CPX01	CPX/01	25	187
CPX03	CPX/03	25	187
CPX06	CPX/06	10	187
CPX07	CPX/07	10	187
CPX08	CPX/08	10	187
CPX12	CPX/12	25	187
CPX16	CPX/16	25	187
CPX21	CPX/21	25	187
CPX35	CPX/35	10	187
CPX44	CPX/44	25	187
CPX53	CPX/53	25	187
CPX83	CPX/83	25	187
CR110	CBR.2	75	65
CR110GR	CBR.2/GR	75	65
CR111	CBR/PT	25	172
CV100	CVF.4	100	132
CV100GR	CVF.4/GR	100	132
CV101	CVF/PT	25	172
CV101GR	CVF/PT/GR	25	172
CV201	CVF/PT [Ex]i	25	172
DA100	DSFA.4	100	109
DA100GR	DSFA.4/GR	100	109
DA200	DSF.4	80	108
DA200GR	DSF.4/GR	80	108
DB100	DBC.2	120	98
DB100GR	DBC.2/GR	120	98
DB101	DBC/PT	25	172
DB117	DBC.2/CI	120	98
DB117GR	DBC.2/CI/GR	120	98
DB200	DBC.2 [Ex]i	120	98

CODICE	SIGLA	QTÀ. per conf.	PAG.
DB201	DBC/PT(Ex)i	25	172
DB400GR	DBC.4/GR	100	99
DB417GR	DBC.4/CI/GR	100	99
DB500	DBC.4 (Ex)i	100	99
DB517	DBC.4/CI (Ex)i	100	99
DC005	SDC/5	25	189
DC006	SDC/6	25	189
DC05P	SDC/5P	25	189
DC05V	SDC/5V	25	189
DC06P	SDC/6P	25	189
DC06V	SDC/6V	25	189
DCPOL	SDC/POL	25	189
DD001	SDD/1	50	190
DD002	SDD/2	50	190
DD005	SDD/5	25	189
DD006	SDD/6	25	189
DD501	SD5/PT	25	189
DD601	SD6/PT	25	189
DF300	DFM/300	50	195
DF400	DFM/400	50	195
DF500	DFM/500	50	195
DF600	DFM/600	50	195
DF700	DFM/700	50	195
DF800	DFM/800	50	195
DF900	DFM/900	50	195
DFF01R	DFE.1+1/R	20	194
DFF02R	DFE.1+2/R	20	194
DFF03R	DFE.2+2/R	20	194
DFF04R	DFE.2P/R	20	194
DFP2R	DFP/2/R	50	194
DH004	SDH/4	25	189
DH005	SDH/5	25	189
DH006	SDH/6	25	189
DH007	SDH/7	25	189
DH01R	DFH/1/R	25	194
DH02R	DFH/2/R	25	194
DH03R	DFH/3/R	25	194
DH04R	DFH/4/R	25	194
DH401	SH4/PT	25	189
DH501	SH5/PT	25	189
DH601	SH6/PT	25	189
DH701	SH7/PT	25	189
DS100	DAS.4	120	100
DS100GR	DAS.4/GR	120	100
DS101	DAS/PT	25	172
DS107	DAS/VCI	25	192
DS108	DAS/VCE	25	192
DS110	DAS.4/SS	20	101
DS110GR	DAS.4/SS/GR	20	101
DS111	DAS.4/A	20	126
DS111GR	DAS.4/A/GR	20	126
DS112	DAS.4/B	20	126
DS112GR	DAS.4/B/GR	20	126
DS113	DAS.4/C	20	127

**E**

CODICE	SIGLA	QTÀ. per conf.	PAG.
DS113GR	DAS.4/C/GR	20	127
DS114	DAS.4/D	20	127
DS114GR	DAS.4/D/GR	20	127
DS115	DAS.4/E	20	128
DS115GR	DAS.4/E/GR	20	128
DS117	DAS.4/CI	120	100
DS117GR	DAS.4/CI/GR	120	100
DS119	DAS.4/I	20	128
DS119GR	DAS.4/I/GR	20	128
DS120	DAS.4/DD	20	129
DS120GR	DAS.4/DD/GR	20	129
DS128	DAS.4/T	20	130
DS128GR	DAS.4/T/GR	20	130
DS129	DAS.4/U	20	130
DS129GR	DAS.4/U/GR	20	130
DS130	DAS.4/L	20	129
DS130GR	DAS.4/L/GR	20	129
DS200	DAS.4 (Ex)i	120	100
DS201	DAS/PT (Ex)i	25	172
DS217	DAS.4/CI (Ex)i	120	100
DS301	DSS/PT	25	172
DS301GR	DSS/PT/GR	25	172
DS400	DSS.4	100	101
DS400GR	DSS.4/GR	100	101
DS401GR	DFS.4/PT/GR	25	172
DSD005	DAS.4/D5	20	122
DSD012	DAS.4/D12	20	122
DSD012GR	DAS.4/D12/GR	20	122
DSD024	DAS.4/D24	20	123
DSD024GR	DAS.4/D24/GR	20	123
DSD060	DAS.4/D60	20	123
DSD060GR	DAS.4/D60/GR	20	123
DSV024	DAS.4/V24	20	124
DSV024GR	DAS.4/V24/GR	20	124
DSV048	DAS.4/V48	20	124
DSV048GR	DAS.4/V48/GR	20	124
DSV120	DAS.4/V120	20	125
DSV120GR	DAS.4/V120/GR	20	125
DSV230	DAS.4/V230	20	125
DSV230GR	DAS.4/V230/GR	20	125
DU01R	DFU/1/R	50	194
DU02R	DFU/2/R	50	194
DU03R	DFU/3/R	50	194
DU04R	DFU/4/R	50	194
DU05R	DFU/5/R	25	194
DU06R	DFU/6/R	25	194
DU07R	DFU/7/R	25	194
EFB0102B	EFB.1/2/B	20	185
EFB0102R	EFB.1/2/R	20	185
EFB0103B	EFB.1/3/B	20	185
EFB0103R	EFB.1/3/R	20	185
EFB0105B	EFB.1/5/B	10	185
EFB0105R	EFB.1/5/R	10	185

CODICE	SIGLA	QTÀ. per conf.	PAG.
EFB0110B	EFB.1/10/B	5	185
EFB0110R	EFB.1/10/R	5	185
EFB0202B	EFB.2/2/B	20	185
EFB0202R	EFB.2/2/R	20	185
EFB0203B	EFB.2/3/B	20	185
EFB0203R	EFB.2/3/R	20	185
EFB0205B	EFB.2/5/B	10	185
EFB0205R	EFB.2/5/R	10	185
EFB0210B	EFB.2/10/B	5	185
EFB0210R	EFB.2/10/R	5	185
EFB0402B	EFB.4/2/B	20	185
EFB0402R	EFB.4/2/R	20	185
EFB0403B	EFB.4/3/B	20	185
EFB0403R	EFB.4/3/R	20	185
EFB0405B	EFB.4/5/B	10	185
EFB0405R	EFB.4/5/R	10	185
EFB0410B	EFB.4/10/B	5	185
EFB0410R	EFB.4/10/R	5	185
EFB0602B	EFB.6/2/B	20	185
EFB0602R	EFB.6/2/R	20	185
EFB0603B	EFB.6/3/B	20	185
EFB0603R	EFB.6/3/R	20	185
EFB0605B	EFB.6/5/B	10	185
EFB0605R	EFB.6/5/R	10	185
EFB0610B	EFB.6/10/B	5	185
EFB0610R	EFB.6/10/R	5	185
EFC100BL	EFC.1/BL	100	13
EFC100GR	EFC.1/GR	100	13
EFC110BL	EFC.1/1+2/BL	80	13
EFC110GR	EFC.1/1+2/GR	80	13
EFC120BL	EFC.1/2+2/BL	70	13
EFC120GR	EFC.1/2+2/GR	70	13
EFC200BL	EFC.2/BL	160	14
EFC200GR	EFC.2/GR	160	14
EFC201BL	EFC.2/PT/BL	25	172
EFC201GR	EFC.2/PT/GR	25	172
EFC210BL	EFC.2/1+2/BL	120	14
EFC210GR	EFC.2/1+2/GR	120	14
EFC211BL	EFC.2/1+2/PT/BL	25	172
EFC211GR	EFC.2/1+2/PT/GR	25	172
EFC220BL	EFC.2/2+2/BL	90	14
EFC220GR	EFC.2/2+2/GR	90	14
EFC221BL	EFC.2/2+2/PT/BL	25	172
EFC221GR	EFC.2/2+2/PT/GR	25	172
EFC400BL	EFC.4/BL	120	15
EFC400GR	EFC.4/GR	120	15
EFC401BL	EFC.4/PT/BL	25	172
EFC401GR	EFC.4/PT/GR	25	172
EFC410BL	EFC.4/1+2/BL	110	15
EFC410GR	EFC.4/1+2/GR	110	15
EFC411BL	EFC.4/1+2/PT/BL	25	172
EFC411GR	EFC.4/1+2/PT/GR	25	172
EFC420BL	EFC.4/2+2/BL	90	15
EFC420GR	EFC.4/2+2/GR	90	15

CODICE	SIGLA	QTÀ. per conf.	PAG.
EFC421BL	EFC.4/2+2/PT/BL	25	172
EFC421GR	EFC.4/2+2/PT/GR	25	172
EFC600BL	EFC.6/BL	30	16
EFC600GR	EFC.6/GR	30	16
EFC610BL	EFC.6/1+2/BL	20	16
EFC610GR	EFC.6/1+2/GR	20	16
EFCE100	EFCE.1	75	27
EFCE110	EFCE.1/1+2	50	27
EFCE120	EFCE.1/2+2	50	27
EFCE200	EFCE.2	80	28
EFCE210	EFCE.2/1+2	50	28
EFCE220	EFCE.2/2+2	60	28
EFCE400	EFCE.4	70	29
EFCE410	EFCE.4/1+2	60	29
EFCE420	EFCE.4/2+2	90	29
EFCE600	EFCE.6	30	30
EFCE610	EFCE.6/1+2	20	30
EFD100BL	EFD.1/BL	40	17
EFD100GR	EFD.1/GR	40	17
EFD110BL	EFD.1/CI/BL	40	17
EFD110GR	EFD.1/CI/GR	40	17
EFD120GR	EFD.1/E/GR	40	17
EFD200BL	EFD.2/BL	130	18
EFD200GR	EFD.2/GR	130	18
EFD201BL	EFD.2/PT/BL	25	172
EFD201GR	EFD.2/PT/GR	25	172
EFD210BL	EFD.2/CI/BL	30	18
EFD210GR	EFD.2/CI/GR	30	18
EFD220GR	EFD.2/E/GR	30	18
EFD400BL	EFD.4/BL	100	19
EFD400GR	EFD.4/GR	100	19
EFD401BL	EFD.4/PT/BL	25	172
EFD401GR	EFD.4/PT/GR	25	172
EFD410BL	EFD.4/CI/BL	40	19
EFD410GR	EFD.4/CI/GR	40	19
EFD420GR	EFD.4/E/GR	40	19
EFDE100	EFDE.1	40	31
EFDE200	EFDE.2	30	31
EFDE400	EFDE.4	40	31
EFDS200GR	EFDS.2/GR	45	24
EFDS201GR	EFDS.2/PT/GR	25	172
EFDS202GR	CPFE.2 + EFDS.2/GR	45	26
EFDS210GR	EFDS.2/1S/GR	45	24
EFDS212GR	CPFE.2 + EFDS.2/1S/GR	45	26
EFDS220GR	EFDS.2/P/GR	45	20
EFF400BL	EFF.4/BL	35	25
EFF400GR	EFF.4/GR	35	25
EFF423GR	EFF.4/C230/GR	35	25
EFF448GR	EFF.4/C48/GR	35	25
EFS200BL	EFS.2/BL	75	23
EFS200GR	EFS.2/GR	75	23
EFS202GR	CPFE.2 + EFS.2/GR	35	26
EFS400BL	EFS.4/BL	70	23
EFS400GR	EFS.4/GR	70	23

**F**

CODICE	SIGLA	QTÀ. per conf.	PAG.
EFS402GR	CPFE.4 + EFS.4/GR	35	26
EFT200BL	EFT.2/BL	100	21
EFT200GR	EFT.2/GR	100	21
EFT201BL	EFT.2/PT/BL	25	172
EFT201GR	EFT.2/PT/GR	25	172
EFT210BL	EFT.2/CI/BL	35	21
EFT210GR	EFT.2/CI/GR	35	21
EFT220GR	EFT.2/E/GR	35	21
EFT250GR	EFT.2/S/GR	100	22
EFT251GR	EFT.2/S/PT/GR	25	172
EFTE200	EFTE.2	35	32
FC102	SFC/CO	70	192
FD100	FDP.2	70	132
FD100GR	FDP.2/GR	70	132
FD101	FDP/PT	25	172
FD101GR	FDP/PT/GR	25	172
FF100	FFS.4	120	102
FF100GR	FFS.4/GR	120	102
FF101	FFS/PT	25	172
FF101GR	FFS/PT/GR	25	172
FJ402	FJ402	80	157
FJ403	FJ403	60	157
FJ405	FJ405	40	157
FL201	FL201	100	193
FL202	FL202	100	193
FN001ST	F5/100 mA	100	193
FN002ST	F5/200 mA	100	193
FN003ST	F5/315 mA	100	193
FN004ST	F5/500 mA	100	193
FN005ST	F5/630 mA	100	193
FN006ST	F5/1 A	100	193
FN007ST	F5/1.6 A	100	193
FN008ST	F5/2 A	100	193
FN009ST	F5/2.5 A	100	193
FN010ST	F5/3.15 A	100	193
FN011ST	F5/4 A	100	193
FN012ST	F5/5 A	100	193
FN013ST	F5/6.3 A	100	193
FN014ST	F5/8 A	100	193
FN015ST	F5/10 A	100	193
FN016ST	F5/12 A	100	193
FP100	FPC.10	70	110
FP100	FPC.10	70	116
FP200	FPL.10/L	70	110
FP300	FPL.10/C	70	110
FP923	FPL.10/C230	70	111
FP948	FPL.10/C48	70	111
FV100	FVS.4	120	102
FV100GR	FVS.4/GR	120	102
FV101	FVS/PT	25	172
FV101GR	FVS/PT/GR	25	172
FV107	FVS/VCI	25	192
FV108	FVS/VCE	25	192
GA100	GPA.95	10	67

**G**

CODICE	SIGLA	QTÀ. per conf.	PAG.
GA100GR	GPA.95/GR	10	67
GA110	GPA.95 [Ex]i	10	67
GA200	GPA.150	8	68
GA200GR	GPA.150/GR	8	68
GA300	GPA.240	4	69
GA300GR	GPA.240/GR	4	69
GA400	GPA.70	25	66
GA400GR	GPA.70/GR	25	66
GA410	GPA.70 [Ex]i	25	66
GF100	GPA.95/FIX	10	67
GF100GR	GPA.95/FIX/GR	10	67
GF200	GPA.150/FIX	8	68
GF200GR	GPA.150/FIX/GR	8	68
GF300	GPA.240/FIX	4	69
GF300GR	GPA.240/FIX/GR	4	69
GF400	GPA.70/FIX	25	66
GF400GR	GPA.70/FIX/GR	25	66
GP100	GPM.95/BB	10	79
GP100GR	GPM.95/BB/GR	10	79
GP110	GPM.95/BB/FIX	10	79
GP110GR	GPM.95/BB/FIX/GR	10	79
GP120	GPM.95/O/BB	10	88
GP125	GPM.95/C/BB	10	88
GP130	GPM.95/O/BB/FIX	10	88
GP135	GPM.95/C/BB/FIX	10	88
GP200	GPM.95/BC	10	82
GP200GR	GPM.95/BC/GR	10	82
GP210	GPM.95/BC/FIX	10	82
GP210GR	GPM.95/BC/FIX/GR	10	82
GP300	GPM.95/CC	10	85
GP300GR	GPM.95/CC/GR	10	85
GP310	GPM.95/CC/FIX	10	85
GP310GR	GPM.95/CC/FIX/GR	10	85
GP400	GPM.150/BB	6	80
GP400GR	GPM.150/BB/GR	6	80
GP410	GPM.150/BB/FIX	6	80
GP410GR	GPM.150/BB/FIX/GR	6	80
GP420	GPM.150/O/BB	6	88
GP425	GPM.150/C/BB	6	88
GP430	GPM.150/O/BB/FIX	6	89
GP435	GPM.150/C/BB/FIX	6	89
GP500	GPM.150/BC	6	83
GP500GR	GPM.150/BC/GR	6	83
GP510	GPM.150/BC/FIX	4	83
GP510GR	GPM.150/BC/FIX/GR	4	83
GP600	GPM.150/CC	6	86
GP600GR	GPM.150/CC/GR	6	86
GP610	GPM.150/CC/FIX	6	86
GP610GR	GPM.150/CC/FIX/GR	6	86
GP700	GPM.240/BB	4	81
GP700GR	GPM.240/BB/GR	4	81
GP710	GPM.240/BB/FIX	4	81
GP710GR	GPM.240/BB/FIX/GR	4	81
GP720	GPM.240/O/BB	4	89

CODICE	SIGLA	QTÀ. per conf.	PAG.
GP725	GPM.240/C/BB	4	89
GP730	GPM.240/O/BB/FIX	4	89
GP735	GPM.240/C/BB/FIX	4	89
GP800	GPM.240/BC	4	84
GP800GR	GPM.240/BC/GR	4	84
GP810	GPM.240/BC/FIX	4	84
GP810GR	GPM.240/BC/FIX/GR	4	84
GP900	GPM.240/CC	4	87
GP900GR	GPM.240/CC/GR	4	87
GP910	GPM.240/CC/FIX	4	87
GP910GR	GPM.240/CC/FIX/GR	4	87
HB100GR	HSCB.4/GR	90	52
HB101GR	HSCB.4/PT/GR	25	172
HB200GR	HSCB.6/GR	60	52
HB201GR	HSCB.6/PT/GR	25	172
HB203	HSCB.6/PO/2	40	192
HB204	HSCB.6/PO/4	20	192
HB205	HSCB.6/CPM	40	192
HC200GR	HCD.1/GR	40	55
HC201GR	HCD.1/PT/GR	25	172
HC210	HCD.1 [Ex]i	40	55
HD100GR	HMD.2/GR	60	47
HD101GR	HMD/PT/GR	25	172
HD120GR	HMD.1/CI/GR	50	45
HD130GR	HMD.1/X/GR	50	48
HD200GR	HMD.1/GR	50	45
HD201GR	HMD.1/PT/GR	25	172
HD300	HMD.1 [Ex]i	50	45
HD301	HMD.1/PT[Ex]i	25	172
HD400GR	HMD.2N/GR	40	46
HD410	HMD.2N [Ex]i	40	46
HD420GR	HMD.2N/DD/GR	40	49
HD430GR	HMD.2/3DC/GR	40	49
HD440GR	HMD.2N/X/GR	40	48
HD441GR	HMD.2N/X1/GR	40	48
HD450GR	HMD.2N/CI/GR	40	46
HD510	HLD.2 [Ex]i	50	50
HF111GR	HMF/PT/GR	25	172
HF210GR	HFR.4/GR	70	54
HF211GR	HFR.4/PT/GR	25	172
HF300GR	HMFA.2/GR	80	53
HF310GR	HFR.4/M/GR	100	54
HF510	CIL/HFR/115-230	10	193
HF518	CIL/HFR/12-48	10	193
HI130	HP.2 [Ex]i	100	58
HI131	HPC.2 [Ex]i	100	59
HI132	HPP.2 [Ex]i	100	58
HI210	HMM.4/1+2 [Ex]i	40	38
HI220	HMM.4/2+2 [Ex]i	20	38
HI250	HMM.4 [Ex]i	60	38
HI251	HMT.4/PT [Ex]i	25	172
HI320	HMM.6 [Ex]i	30	39
HI321	HMT.6/PT [Ex]i	25	172
HI330	HMM.10 [Ex]i	30	39

CODICE	SIGLA	QTÀ. per conf.	PAG.
HI340	HMM.16 [Ex]i	30	39
HI400	HMM.1 [Ex]i	100	35
HI401	HMT.1/PT [Ex]i	25	172
HI410	HMM.1/1+2 [Ex]i	80	35
HI411	HMT.1/1+2/PT[Ex]i	25	172
HI420	HMM.1/2+2 [Ex]i	60	35
HI421	HMT.1/2+2/PT[Ex]i	25	172
HI500	HMM.2 [Ex]i	80	36
HI501	HMT.2/PT [Ex]i	25	172
HI510	HMM.2/1+2 [Ex]i	80	36
HI511	HMT.2/1+2/PT[Ex]i	25	172
HI520	HMM.2/2+2 [Ex]i	60	36
HI521	HMT.2/2+2/PT[Ex]i	25	172
HL200GR	HLD.2/GR	50	50
HL201GR	HLD.2/PT/GR	25	172
HL210GR	HLD.2/CI/GR	50	50
HL500GR	HDE.2/GR	50	50
HLT500	HTTE.2	50	51
HM170GR	HMM.2/2+2/A/GR	60	37
HM210GR	HMM.4/1+2/GR	40	38
HM220GR	HMM.4/2+2/GR	40	38
HM250GR	HMM.4/GR	60	38
HM251GR	HMT.4/PT/GR	25	172
HM320GR	HMM.6/GR	30	39
HM321GR	HMT.6/PT/GR	25	172
HM330GR	HMM.10/GR	30	39
HM340GR	HMM.16/GR	30	39
HM350GR	HMR.16/GR	15	40
HM360GR	HMR.16/D/GR	30	40
HM400GR	HMM.1/GR	100	35
HM401GR	HMT.1/PT/GR	25	172
HM410GR	HMM.1/1+2/GR	80	35
HM411GR	HMT.1/1+2/PT	25	172
HM420GR	HMM.1/2+2/GR	60	35
HM421GR	HMT.1/2+2/PT	25	172
HM500GR	HMM.2/GR	80	36
HM501GR	HMT.2/PT/GR	25	172
HM510GR	HMM.2/1+2/GR	80	36
HM511GR	HMT.2/1+2/PT/GR	25	172
HM520GR	HMM.2/2+2/GR	60	36
HM521GR	HMT.2/2+2/PT/GR	25	172
HMS10GR	HMM.2/2+2/S/GR	60	37
HMS20GR	HMM.2/1+2/S/GR	80	37
HP101GR	HP/PT/GR	25	172
HP150GR	HP.2/GR	100	58
HP160GR	HPC.2/GR	100	59
HP170GR	HPP.2/GR	100	58
HS200GR	HMS.2/GR	80	52
HT250	HTE.4	60	43
HT260	HTE.4/1+2	40	43
HT270	HTE.4/2+2	20	43
HT320	HTE.6	30	44
HT330	HTE.10	30	44
HT340	HTE.16	30	44

CODICE	SIGLA	QTÀ. per conf.	PAG.
HT400	HTE.1	80	41
HT410	HTE.1/1+2	80	41
HT420	HTE.1/2+2	60	41
HT500	HTE.2	80	42
HT510	HTE.2/1+2	80	42
HT520	HTE.2/2+2	60	42
HV111GR	HPV/PT/GR	25	172
HVP300GR	HVPC.2/GR	120	56
HVP305	HVPC.2 [Ex]i	120	56
HVP900GR	CHP.2/GR	20	56
HVP905	CHP.2 [Ex]i	20	56
HVP910GR	CHP.2D/GR	20	56
HVP915	CHP.2D [Ex]i	20	56
HVT500	HVTE.2	80	57
HVT900	CHTE.2	20	57
HVT910	CHTE.2D	20	57
KIT1224	KITLSN/12-24	1	193
KIT70380	KITLSN/70-380	1	193
MB100	MBL.50/6	10	92
MB200	MBL.95/8	10	92
MB300	MBL.120/10	10	93
MB400	MBL.150/12	10	93
MC201B	MCM.1/B	1	162
MC201G	MCM.1/G	1	162
MC201R	MCM.1/R	1	162
MC202B	MCM.2/B	1	163
MC202G	MCM.2/G	1	163
MC202R	MCM.2/R	1	163
MC203B	MCM.3/B	1	164
MC203G	MCM.3/G	1	164
MC203R	MCM.3/R	1	164
MC233B	MCM.3/VE/B	1	165
MC233G	MCM.3/VE/G	1	165
MC233R	MCM.3/VE/R	1	165
MC401B	MCT.1/SA/B	1	166
MC401G	MCT.1/SA/G	1	166
MC401R	MCT.1/SA/R	1	166
MC402B	MCT.2/SA/B	1	167
MC402G	MCT.2/SA/G	1	167
MC402R	MCT.2/SA/R	1	167
MC403B	MCT.3/SA/B	1	168
MC403G	MCT.3/SA/G	1	168
MC403R	MCT.3/SA/R	1	168
MF100	MPFA.4	100	109
MF100GR	MPFA.4/GR	100	109
MP901	MPS.4/PT	25	172
MP901GR	MPS.4/PT/GR	25	172
MP902	MPS.4/PT[Ex]i	25	172
MP950	MPS.4	100	113
MP950GR	MPS.4/GR	100	113
MP960	MPS.4 [Ex]i	100	113
MZ300N	MS/8X10/N	1	144
MZ300T	MS/8X10/T	1	144
NU0800SP	NU0800SP	500	211

CODICE	SIGLA	QTÀ. per conf.	PAG.
NU08510	NU08510	500	209
NU0851001	NU0851001	500	209
NU0851001V	NU0851001V	500	209
NU0851010	NU0851010	500	209
NU0851010V	NU0851010V	500	209
NU0851011	NU0851011	500	209
NU0851011V	NU0851011V	500	209
NU0851012	NU0851012	500	209
NU0851012V	NU0851012V	500	209
NU0851013	NU0851013	500	209
NU0851013V	NU0851013V	500	209
NU0851014	NU0851014	500	209
NU0851014V	NU0851014V	500	209
NU0851015	NU0851015	500	209
NU0851015V	NU0851015V	500	209
NU0851016	NU0851016	500	209
NU0851016V	NU0851016V	500	209
NU0851017	NU0851017	500	209
NU0851017V	NU0851017V	500	209
NU0851018	NU0851018	500	209
NU0851018V	NU0851018V	500	209
NU0851019	NU0851019	500	209
NU0851019V	NU0851019V	500	209
NU0851020	NU0851020	500	209
NU0851020V	NU0851020V	500	209
NU085102A	NU085102A	500	209
NU085102AV	NU085102AV	500	209
NU0851051	NU0851051	500	209
NU0851051V	NU0851051V	500	209
NU08510L1	NU08510L1	500	209
NU08510L1V	NU08510L1V	500	209
NU08510L2	NU08510L2	500	209
NU08510L2V	NU08510L2V	500	209
NU08510L3	NU08510L3	500	209
NU08510L3V	NU08510L3V	500	209
NU08510NI	NU08510NI	500	209
NU08510NIV	NU08510NIV	500	209
NU08510PE	NU08510PE	500	209
NU08510PEV	NU08510PEV	500	209
NU08510R1	NU08510R1	500	209
NU08510R1V	NU08510R1V	500	209
NU08510S1	NU08510S1	500	209
NU08510S1V	NU08510S1V	500	209
NU08510S2	NU08510S2	500	209
NU08510S2V	NU08510S2V	500	209
NU08510S3	NU08510S3	500	209
NU08510S3V	NU08510S3V	500	209
NU08510U1	NU08510U1	500	209
NU08510U1V	NU08510U1V	500	209
NU08510U2	NU08510U2	500	209
NU08510U2V	NU08510U2V	500	209
NU08510V	NU08510V	500	209
NU08510V1	NU08510V1	500	209
NU08510V1V	NU08510V1V	500	209

CODICE	SIGLA	QTÀ. per conf.	PAG.
NU08510V2	NU08510V2	500	209
NU08510V2V	NU08510V2V	500	209
NU08510W1	NU08510W1	500	209
NU08510W1V	NU08510W1V	500	209
NU08510W2	NU08510W2	500	209
NU08510W2V	NU08510W2V	500	209
NU08511	NU08511	500	209
NU085110	NU085110	500	209
NU0851101	NU0851101	500	209
NU0851101V	NU0851101V	500	209
NU085110V	NU085110V	500	209
NU085111	NU085111	500	209
NU085111V	NU085111V	500	209
NU085112	NU085112	500	209
NU085112V	NU085112V	500	209
NU085114	NU085114	500	209
NU085114V	NU085114V	500	209
NU085115	NU085115	500	209
NU0851151	NU0851151	500	209
NU0851151V	NU0851151V	500	209
NU085115V	NU085115V	500	209
NU08511V	NU08511V	500	209
NU08512	NU08512	500	209
NU0851201	NU0851201	500	209
NU0851201V	NU0851201V	500	209
NU0851251	NU0851251	500	209
NU0851251V	NU0851251V	500	209
NU08512V	NU08512V	500	209
NU08513	NU08513	500	209
NU0851301	NU0851301	500	209
NU0851301V	NU0851301V	500	209
NU0851351	NU0851351	500	209
NU0851351V	NU0851351V	500	209
NU08513V	NU08513V	500	209
NU08514	NU08514	500	209
NU0851401	NU0851401	500	209
NU0851401V	NU0851401V	500	209
NU0851451	NU0851451	500	209
NU0851451V	NU0851451V	500	209
NU08514V	NU08514V	500	209
NU08515	NU08515	500	210
NU0851501	NU0851501	500	209
NU0851501V	NU0851501V	500	209
NU0851510	NU0851510	500	210
NU0851510V	NU0851510V	500	210
NU0851520	NU0851520	500	210
NU0851520V	NU0851520V	500	210
NU0851530	NU0851530	500	210
NU0851530V	NU0851530V	500	210
NU0851540	NU0851540	500	210
NU0851540V	NU0851540V	500	210
NU0851550	NU0851550	500	210
NU0851550V	NU0851550V	500	210
NU0851551	NU0851551	500	210

CODICE	SIGLA	QTÀ. per conf.	PAG.
NU0851551V	NU0851551V	500	210
NU0851560	NU0851560	500	210
NU0851560V	NU0851560V	500	210
NU0851570	NU0851570	500	210
NU0851570V	NU0851570V	500	210
NU0851580	NU0851580	500	210
NU0851580V	NU0851580V	500	210
NU0851590	NU0851590	500	210
NU0851590V	NU0851590V	500	210
NU08515V	NU08515V	500	210
NU08516	NU08516	500	210
NU0851600	NU0851600	500	210
NU0851600V	NU0851600V	500	210
NU0851601	NU0851601	500	210
NU0851601V	NU0851601V	500	210
NU0851651	NU0851651	500	210
NU0851651V	NU0851651V	500	210
NU08516V	NU08516V	500	210
NU08517	NU08517	500	210
NU0851701	NU0851701	500	210
NU0851701V	NU0851701V	500	210
NU0851751	NU0851751	500	210
NU0851751V	NU0851751V	500	210
NU08517V	NU08517V	500	210
NU08518	NU08518	500	210
NU0851801	NU0851801	500	210
NU0851801V	NU0851801V	500	210
NU0851851	NU0851851	500	210
NU0851851V	NU0851851V	500	210
NU08518V	NU08518V	500	210
NU08519	NU08519	500	210
NU0851901	NU0851901	500	210
NU0851901V	NU0851901V	500	210
NU0851951	NU0851951	500	210
NU0851951V	NU0851951V	500	210
NU08519V	NU08519V	500	210
NU0851A	NU0851A	500	210
NU0851AV	NU0851AV	500	210
NU0851B	NU0851B	500	210
NU0851BV	NU0851BV	500	210
NU0851C	NU0851C	500	210
NU0851CV	NU0851CV	500	210
NU0851D	NU0851D	500	210
NU0851DV	NU0851DV	500	210
NU0851E	NU0851E	500	210
NU0851EV	NU0851EV	500	210
NU0851F	NU0851F	500	210
NU0851FV	NU0851FV	500	210
NU0851G	NU0851G	500	210
NU0851GV	NU0851GV	500	210
NU0851H	NU0851H	500	210
NU0851HV	NU0851HV	500	210
NU0851I	NU0851I	500	210
NU0851IV	NU0851IV	500	210



CODICE	SIGLA	QTÀ. per conf.	PAG.
NU0851JV	NU0851JV	500	210
NU0851KV	NU0851KV	500	210
NU0851L	NU0851L	500	210
NU0851LV	NU0851LV	500	210
NU0851M	NU0851M	500	210
NU0851MV	NU0851MV	500	210
NU0851N	NU0851N	500	210
NU0851NV	NU0851NV	500	210
NU0851O	NU0851O	500	210
NU0851OV	NU0851OV	500	210
NU0851P	NU0851P	500	210
NU0851PV	NU0851PV	500	210
NU0851Q	NU0851Q	500	210
NU0851QV	NU0851QV	500	210
NU0851R	NU0851R	500	210
NU0851RV	NU0851RV	500	210
NU0851S	NU0851S	1500	209
NU0851SI	NU0851SI	500	210
NU0851SP	NU0851SP	500	211
NU0851SV	NU0851SV	500	210
NU0851T	NU0851T	500	210
NU0851TV	NU0851TV	500	210
NU0851UV	NU0851UV	500	210
NU0851V	NU0851V	500	210
NU0851W	NU0851W	500	210
NU0851W	NU0851W	500	210
NU0851WW	NU0851WW	500	210
NU0851X	NU0851X	500	210
NU0851XV	NU0851XV	500	210
NU0851Y	NU0851Y	500	210
NU0851YV	NU0851YV	500	210
NU0851Z	NU0851Z	500	210
NU0851ZV	NU0851ZV	500	210
NU0861SP	NU0861SP	400	211
NU1051SP	NU1051SP	500	211
NU1055SP	NU1055SP	450	211
NU1061SP	NU1061SP	400	211
NU1065SP	NU1065SP	400	211
NUL1061SP	NUL1061	1275	211
NUPUTUK50SP	NUPUTUK50SP	425	211
NUT12SP	NUT12SP	300	212
NUT12YSP	NUT12YSP	300	212
NUT15SP	NUT15SP	400	212
NUT15YSP	NUT15YSP	400	212
NUT18SP	NUT18SP	300	212
NUT18YSP	NUT18YSP	300	212
NUT23SP	NUT23SP	300	212
NUT23YSP	NUT23YSP	300	212
NUWDK50SP	NUWDK50SP	500	211
NUWDU50SP	NUWDU50SP	500	211
NUWG051SP	NUWG051SP	400	211
PD001	PSD/A	50	190
PD002	PSD/B	50	190
PD003	PSD/C	50	190

CODICE	SIGLA	QTÀ. per conf.	PAG.
PD004	PSD/D	50	190
PD009	PSD/L	50	190
PD011	PSD/K	50	190
PD013	PSD/N	50	190
PD014	PSD/J	50	190
PD015	PSD/P	50	190
PD017	PSD/O	50	190
PF100	PDF.2	75	132
PF100GR	PDF.2/GR	75	132
PF101	PDF/PT	25	172
PH100	PH/2.5-4	25	185
PIL02	PIL/2	15	180
PIL03	PIL/3	15	180
PIL04	PIL/4	15	180
PIL08	PIL/8	10	180
PM100	PM/10/10	10	180
PM102	PM/10/2	25	180
PM103	PM/10/3	25	180
PM105	PM/10/5	25	180
PM110	PM/11/10	10	180
PM112	PM/11/2	25	180
PM113	PM/11/3	25	180
PM115	PM/11/5	25	180
PM120	PM/12/10	10	180
PM122	PM/12/2	25	180
PM123	PM/12/3	25	180
PM125	PM/12/5	25	180
PM202	PM/20/2	25	180
PM203	PM/20/3	25	180
PM205	PM/20/5	25	180
PM210	PM/20/10	10	180
PM250	PM/25/10	10	180
PM252	PM/25/2	25	180
PM253	PM/25/3	25	180
PM255	PM/25/5	25	180
PM303	PM/30/3	25	180
PM305	PM/30/5	25	180
PM310	PM/30/10	10	180
PM400	PM/40/10	10	180
PM402	PM/40/2	25	180
PM403	PM/40/3	25	180
PM405	PM/40/5	25	180
PM410	PM/40/10	10	180
PM412	PM/41/2	25	180
PM510	PM/51/10	10	180
PM513	PM/51/3	25	180
PM515	PM/51/5	25	180
PM602	PM/60/2	25	180
PM603	PM/60/3	25	180
PM605	PM/60/5	25	180
PM610	PM/60/10	10	180
PMP01	PMP/01	8	187
PMP02	PMP/02	8	187
PMP04	PMP/04	8	187

CODICE	SIGLA	QTÀ. per conf.	PAG.
PMP05	PMP/05	8	187
PMP06	PMP/06	8	187
PMP07	PMP/07	8	187
PMP08	PMP/08	8	187
PMP13	PMP/13	8	187
PMP16	PMP/16	8	187
PMP25	PMP/25	8	187
PMP35	PMP/35	8	187
PMP42	PMP/42	8	187
PMP56	PMP/56	8	187
PMP58	PMP/58	8	187
PO152	POF/150/2	10	186
PO153	PO/150/3	10	186
PO242	POF/240/2	10	186
PO243	POF/240/3	10	186
PO952	POF/95/2	10	186
PO953	POF/95/3	10	186
POF06	POF/06	15	186
POF07	POF/07	15	186
POF08	POF/08	15	186
POF35	POF/35	15	186
POF44	POF/44	25	186
POF53	POF/53	25	186
POF56	POF/56	25	186
POF57	POF/57	25	186
POF70	POF/70	25	186
POS08	POS/08	15	188
POS11	POS/11	25	188
POS12	POS/12	25	188
POS41	POS/41	25	188
POS42	POS/42	25	188
POS43	POS/43	25	188
POS44	POS/44	25	188
POS53	POS/53	15	188
POS66	POS/66	25	188
POS72	POS/72	25	188
POS77	POS/77	25	188
POS93	POS/93	25	188
PR001	PR/DIN/AC	20	175
PR002	PR/DIN/AL	20	175
PR003	PR/3/AC	40	175
PR004	PR/DIN/AS	20	175
PR005	PR/3/AS	40	175
PR006	PR/3/PA	20	175
PR007	PR/3/PP	20	175
PR009	PR/2/AC	100	175
PR010	PR/2/AS	100	175
PR901	PR/DIN/AC/ZB	20	175
PR903	PR/3/AC/ZB	40	175
PR904	PR/DIN/AS/ZB	20	175
PR905	PR/3/AS/ZB	40	175
PR906	PR/3/PA/ZB	20	175
PR907	PR/3/PP/ZB	20	175
PR909	PR/2/AC/ZB	100	175

CODICE	SIGLA	QTÀ. per conf.	PAG.
PR910	PR/2/AS/ZB	100	175
PRP070G	PRP/7/G	10	197
PTC0100	PTC/1/00	8	181
PTC0102	PTC/1/02	25	181
PTC0103	PTC/1/03	25	181
PTC0105	PTC/1/05	25	181
PTC0110	PTC/1/10	10	181
PTC0200	PTC/2/00	8	181
PTC0202	PTC/2/02	25	181
PTC0202	PTC/2/02	25	185
PTC0203	PTC/2/03	25	181
PTC0203	PTC/2/03	25	185
PTC0205	PTC/2/05	25	181
PTC0205	PTC/2/05	25	185
PTC0210	PTC/2/10	10	181
PTC0210	PTC/2/10	10	181
PTC0300	PTC/3/00	8	181
PTC0302	PTC/3/02	25	181
PTC0303	PTC/3/03	25	181
PTC0305	PTC/3/05	25	181
PTC0310	PTC/3/10	10	181
PTC0400	PTC/4/00	8	181
PTC0402	PTC/4/02	25	181
PTC0403	PTC/4/03	25	181
PTC0405	PTC/4/05	25	181
PTC0410	PTC/4/10	10	181
PTC0500	PTC/5/00	8	181
PTC0502	PTC/5/02	25	181
PTC0503	PTC/5/03	25	181
PTC0505	PTC/5/05	25	181
PTC0510	PTC/5/10	10	181
PTC0600	PTC/6/00	8	181
PTC0602	PTC/6/02	25	181
PTC0603	PTC/6/03	25	181
PTC0605	PTC/6/05	25	181
PTC0610	PTC/6/10	10	181
PTC0800	PTC/8/00	8	181
PTC0802	PTC/8/02	25	181
PTC0803	PTC/8/03	25	181
PTC0805	PTC/8/05	25	181
PTC0810	PTC/8/10	10	181
PTC1000	PTC/10/00	8	181
PTC1002	PTC/10/02	25	181
PTC1003	PTC/10/03	25	181
PTC1005	PTC/10/05	25	181
PTC1010	PTC/10/10	10	181
PTC1100	PTC/11/00	8	181
PTC1102	PTC/11/02	25	181
PTC1103	PTC/11/03	25	181
PTC1105	PTC/11/05	25	181
PTC1110	PTC/11/10	10	181
PTC1600	PTC/16/00	8	181
PTC1602	PTC/16/02	25	181
PTC1603	PTC/16/03	25	181

CODICE	SIGLA	QTÀ. per conf.	PAG.
PTC1605	PTC/16/05	25	181
PTC1610	PTC/16/10	10	181
PTC2000	PTC/20/00	8	181
PTC2002	PTC/20/02	25	181
PTC2003	PTC/20/03	25	181
PTC2005	PTC/20/05	25	181
PTC2010	PTC/20/10	10	181
PTM	PTM	15	174
PTMS	PTMS	36	174
PTP0202B	PTP/2/02/B	25	183
PTP0202R	PTP/2/02/R	25	183
PTP0203B	PTP/2/03/B	25	183
PTP0203R	PTP/2/03/R	25	183
PTP0205B	PTP/2/05/B	25	183
PTP0205R	PTP/2/05/R	25	183
PTP0210B	PTP/2/10/B	10	183
PTP0210R	PTP/2/10/R	10	183
PTP0230B	PTP/2/30/B	8	183
PTP0230R	PTP/2/30/R	8	183
PTP02D02B	PTP/2D/02/B	25	183
PTP02D02R	PTP/2D/02/R	25	183
PTP02D03B	PTP/2D/03/B	25	183
PTP02D03R	PTP/2D/03/R	25	183
PTP02D05B	PTP/2D/05/B	25	183
PTP02D05R	PTP/2D/05/R	25	183
PTP02D10B	PTP/2D/10/B	10	183
PTP02D10R	PTP/2D/10/R	10	183
PTP02D30B	PTP/2D/30/B	8	183
PTP02D30R	PTP/2D/30/R	8	183
PTP0302B	PTP/3/02/B	25	183
PTP0302R	PTP/3/02/R	25	183
PTP0303B	PTP/3/03/B	25	183
PTP0303R	PTP/3/03/R	25	183
PTP0305B	PTP/3/05/B	25	183
PTP0305R	PTP/3/05/R	25	183
PTP0310B	PTP/3/10/B	10	183
PTP0310R	PTP/3/10/R	10	183
PTP0330B	PTP/3/30/B	8	183
PTP0330R	PTP/3/30/R	8	183
PTP0402B	PTP/4/02/B	25	183
PTP0402R	PTP/4/02/R	25	183
PTP0403B	PTP/4/03/B	25	183
PTP0403R	PTP/4/03/R	25	183
PTP0405B	PTP/4/05/B	25	183
PTP0405R	PTP/4/05/R	25	183
PTP0410B	PTP/4/10/B	10	183
PTP0410R	PTP/4/10/R	10	183
PTP0430B	PTP/4/30/B	8	183
PTP0430R	PTP/4/30/R	8	183
PTP04D02B	PTP/4D/02/B	25	183
PTP04D02R	PTP/4D/02/R	25	183
PTP04D03B	PTP/4D/03/B	25	183
PTP04D03R	PTP/4D/03/R	25	183
PTP04D05B	PTP/4D/05/B	25	183

CODICE	SIGLA	QTÀ. per conf.	PAG.
PTP04D05R	PTP/4D/05/R	25	183
PTP04D10B	PTP/4D/10/B	10	183
PTP04D10R	PTP/4D/10/R	10	183
PTP04D30B	PTP/4D/30/B	8	183
PTP04D30R	PTP/4D/30/R	8	183
PTP0502B	PTP/5/02/B	25	183
PTP0502R	PTP/5/02/R	25	183
PTP0503B	PTP/5/03/B	25	183
PTP0503R	PTP/5/03/R	25	183
PTP0505B	PTP/5/05/B	25	183
PTP0505R	PTP/5/05/R	25	183
PTP0510B	PTP/5/10/B	10	183
PTP0510R	PTP/5/10/R	10	183
PTP0530B	PTP/5/30/B	8	183
PTP0530R	PTP/5/30/R	8	183
PTP0602B	PTP/6/02/B	25	183
PTP0602R	PTP/6/02/R	25	183
PTP0603B	PTP/6/03/B	25	183
PTP0603R	PTP/6/03/R	25	183
PTP0605B	PTP/6/05/B	25	183
PTP0605R	PTP/6/05/R	25	183
PTP0610B	PTP/6/10/B	10	183
PTP0610R	PTP/6/10/R	10	183
QBLOK1201	QBLOK.12/BLU	10	145
QBLOK1202	QBLOK.12/TE	10	145
QBLOK1203	QBLOK.12/GR	10	145
QBLOK1P080E	QBLOK1P080A07E	1	147
QBLOK1P125E	QBLOK1P125A08E	1	147
QBLOK1P160	QBLOK1P160A6	1	146
QBLOK1P160E	QBLOK1P160A08E	1	147
QBLOK1P250	QBLOK1P250A10	1	146
QBLOK1P250E	QBLOK1P250A12E	1	148
QBLOK1P400	QBLOK1P400A10	1	146
QBLOK1P400E	QBLOK1P400A12E	1	148
QBLOK1P500E	QBLOK1P500A12E	1	148
QBLOK2100	QBLOK2P100A7	4	149
QBLOK2125	QBLOK2P125A11	2	149
QBLOK2126	QBLOK2P125A15	2	149
QBLOK4100	QBLOK4P100A7	2	150
QBLOK4125	QBLOK4P125A11	1	150
QBLOK4126	QBLOK4P125A15	1	150
QBLOK4160S	QBLOK4P160A9	1	151
QBLOK4160U	QBLOK4P160A9-U	1	152
QBLOK4161N	QBLOK4P160A14	1	151
QBLOK4161U	QBLOK4P160A14-U	1	152
QBLOK7001	QBLOK.7/BLU	10	145
QBLOK7002	QBLOK.7/TE	10	145
QBLOK7003	QBLOK.7/GR	10	145
QPOL1203	POLM.1215	10	153
RF101GR	RFN/PT/GR	25	172
RF201	RFN/PT[Ex]i	25	172
RN300GR	RN.1/GR	125	137
RN400	RN.1 [Ex]i	125	137
RN500GR	RN.2/GR	110	137

CODICE	SIGLA	QTÀ. per conf.	PAG.
RN510	RN.2 [Ex]i	110	137
RP300GR	RP.4/GR	200	137
RP301GR	RP.4/PT/GR	25	172
RP400	RP.4 [Ex]i	200	137
RP401	RP.4/PT[Ex]i	25	172
SB200	SCB.6	100	118
SB200GR	SCB.6/GR	100	118
SB201	SCB.6/PT	25	172
SB201GR	SCB.6/PT/GR	25	172
SB203	SCB.6/PO/2	40	192
SB204	SCB.6/PO/4	20	192
SB205	SCB.6/CPM	25	192
SB210	SCB.6/DD	80	118
SB210GR	SCB.6/DD/GR	80	118
SB220	SCB.6/CD	80	118
SB220GR	SCB.6/CD/GR	80	118
SB300	SCB.4	75	116
SB300GR	SCB.4/GR	75	116
SB301	SCB.4/PT	25	172
SB301GR	SCB.4/PT/GR	25	172
SB303	SCB.4/PO/2	40	192
SB304	SCB.4/PO/4	20	192
SB305	SCB.4/CPM	25	192
SB400	SCB.10	80	119
SB400GR	SCB.10/GR	80	119
SB401	SCB.10/PT	25	172
SB401GR	SCB.10/PT/GR	25	172
SB410	SCB.10/DD	80	119
SB410GR	SCB.10/DD/GR	80	119
SB420	SCB.10/CD	80	119
SB420GR	SCB.10/CD/GR	80	119
SC103	SCX/PO/2	40	192
SC104	SCX/PO/4	20	192
SC105	SCX/CPM	40	192
SF510	CIL/115-230	10	193
SF518	CIL/12-48	10	193
SF601	SFO/PT [Ex]i	25	172
SF701	SFR/PT	25	172
SF801	SFR/PT [Ex]i	25	172
SF850	SFR.4 [Ex]i	70	105
SF850	SFR.4 [Ex]i	70	114
SF900	SFR.4	70	105
SF900	SFR.4	70	114
SF900	SFR.4	70	120
SF900GR	SFR.4/GR	70	105
SF900GR	SFR.4/GR	70	114
SF900GR	SFR.4/GR	70	120
SF901	SFR.4/D1A	70	120
SF901GR	SFR.4/D1A/GR	70	120
SF903	SFR.4/D3A	70	120
SF903GR	SFR.4/D3A/GR	70	120
SF910	SFR.4/VS	50	107
SF910	SFR.4/VS	50	114
SF910GR	SFR.4/VS/GR	50	107

CODICE	SIGLA	QTÀ. per conf.	PAG.
SF910GR	SFR.4/VS/GR	50	114
SF923	SFR.4/C230	70	111
SF923GR	SFR.4/C230/GR	70	111
SF948	SFR.4/C48	70	111
SF948GR	SFR.4/C48/GR	70	111
SH004S	SH2.1	1500	211
SH004SP	SH004SP	500	211
SMARTPRINTPLUS	SMARTPRINTPLUS	1	206
SMARTROLL	SMARTROLL	1	207
SN004SP	SNZ/4/SP	60	211
SN008	SNZ/4/00	60	211
SR300	SFR.6	50	106
SR300	SFR.6	50	115
SR300GR	SFR.6/GR	50	106
SR300GR	SFR.6/GR	50	115
SR301	SFR.6/PT	25	172
SR400	SFR.6 [Ex]i	50	106
SR400	SFR.6 [Ex]i	50	115
SR401	SFR.6/PT[Ex]i	25	172
SR500	SFR.6/M	50	106
SR500	SFR.6/M	50	115
SR500GR	SFR.6/M/GR	50	106
SR500GR	SFR.6/M/GR	50	115
SR600	SFR.6/M [Ex]i	50	106
SR600	SFR.6/M [Ex]i	50	115
TC500	TC/PO	125	136
TC500GR	TC/PO/GR	125	136
TC510	TC/PO [Ex]i	125	136
TE110	TE.6/D	50	96
TE210	TE.16/D	30	97
TE310	TE.50/D	15	97
TE400	TED.4	65	95
TE500	TE.10/D	35	97
TH02	TH/2	50	198
TH03	TH/3	50	198
TL100	TLS.2	200	103
TL100GR	TLS.2/GR	200	103
TL101	TLS/PT	25	172
TL200	TLD.2	125	104
TL200GR	TLD.2/GR	125	104
TL201	TLD/PT	25	172
TL201GR	TLS/PT/GR	25	172
TL300	TLD.2 [Ex]i	125	104
TL301	TLD/PT [Ex]i	25	172
TL400	TLE.2	200	104
TL400GR	TLE.2/GR	200	104
TL500	TDE.2	125	104
TL500GR	TDE.2/GR	125	104
TO110	TE.6/O	45	95
TO120	TEC.6/O	45	70
TO210	TE.16/O	30	96
TO220	TEC.16/O	30	70
TO310	TE.50/O	15	96
TO320	TEC.35/O	15	71

CODICE	SIGLA	QTÀ. per conf.	PAG.
TO430	TEO.4	50	94
TO431	TEO.4/PT	25	172
TO500	TE.10/O	35	95
TO510	TEC.10/O	35	70
TO810	TEC.70/O	25	71
TO901	TEO.2/PT	50	172
TO910	TEO.2	75	94
TP100	TPL.4	40	139
TP200	TPL.4/PS	40	140
TQM02	TQM/02	10	197
TQM04	TQM/04	10	197
TQM15	TQM/15	10	197
TR110	TR.2	100	138
TR111	TR.2/PT	25	172
TR200	TR.4	50	138
TTM04	TTM/04	10	197
TTM12	TTM/12	10	197
TTM15	TTM/15	10	197
TUM05	TUM/05	10	197
TUM06	TUM/06	10	197
TUM07	TUM/07	10	197
TUM08	TUM/08	10	197
TUM16	TUM/16	10	197
UC02	UC02	100	158
UC02M	UC02M	100	158
UC03	UC03	50	158
UC03M	UC03M	100	158
UC05	UC05	25	158
UC05M	UC05M	50	158
UCKIT01	UCKIT01	1	158
UCKIT01M	UCKIT01M	1	158
VL103	CO/5	50	192
VP101	VPC/PT	25	172
VP101GR	VPC/PT/GR	25	172
VP201	VPC/PT [Ex]i	25	172
VP300GR	VPC.2/GR	120	133
VP300SGR	VPC.2/S/GR	120	134
VP310	VPC.2 [Ex]i	120	133
VP310S	VPC.2/S [Ex]i	120	134
VP500GR	VPD.2/GR	40	135
VP501GR	VPD/PT/GR	25	172
VP560	VPD.2 [Ex]i	40	135
VP561	VPD/PT[Ex]i	25	172
WP30002	WP5-14	500	200
WP30003	WP5-16	500	200
WP30005	WP75-14	500	200
WP30006	WP75-16	500	200
WP30009	WP1-14	500	200
WP30010	WP1-18	500	200
WP30013	WP15-14	500	200
WP30014	WP15-18	500	200
WP30016	WP25-14	500	200
WP30017	WP25-19	500	200
WP30019	WP40-16	500	200

CODICE	SIGLA	QTÀ. per conf.	PAG.
WP30020	WP40-20	500	200
WP30022	WP60-20	100	200
WP30023	WP60-26	100	200
WP30024	WP100-21	100	200
WP30025	WP100-28	100	200
WP30026	WP160-22	100	200
WP30027	WP160-28	100	200
WP30028	WP250-29	50	200
WP30029	WP250-32	50	200
WP30030	WP350-30	50	200
WP30031	WP350-41	50	200
WP30032	WP500-40	50	200
WP30033	WP500-41	50	200
WP90001	WPD05/15	500	201
WP90002	WPD75/15	500	201
WP90003	WPD01/15	500	201
WP90004	WPD15/16	500	201
WP90005	WPD25/18	500	201
WP90006	WPD04/23	100	201
WP90007	WPD06	100	201
WP90008	WPD010	100	201
WPF5016	WPF15030/R	100	203
WPF5017	WPF15035/R	500	203
WPF5018	WPF15040/R	100	203
WPF5019	WPF15050/R	100	203
WPF5020	WPF15060/R	500	203
WPF5021	WPF25030/B	100	203
WPF5022	WPF25035/B	500	203
WPF5023	WPF25040/B	100	203
WPF5024	WPF25050/B	100	203
WPF5025	WPF25060/B	500	203
WPF5026	WPF40040/Y	100	203
WPF5027	WPF40050/Y	500	203
WPF5028	WPF40060/Y	500	203
WPF5029	WPF40080/Y	500	203
WPF5030	WPF60040/Y	100	203
WPF5031	WPF60050/Y	100	203
WPF5032	WPF60060/Y	100	203
WPF5033	WPF60080/Y	100	203
WPN10508	WPN0508	1000	201
WPN10758	WPN0758	1000	201
WPN11010	WPN1010	1000	201
WPN11015	WPN1015	500	201
WPN11510	WPN1510	1000	201
WPN11615	WPN1615	500	201
WPN12510	WPN2510	1000	201
WPN12515	WPN2515	250	201
WPN14012	WPN4012	1000	201
WPN16012	WPN6012	500	201
WPO4020	WPO15035/R	100	202
WPO4021	WPO15040/R	100	202
WPO4022	WPO15050/R	100	202
WPO4023	WPO15060/R	100	202
WPO4024	WPO15080/R	100	202

Z

CODICE	SIGLA	QTÀ. per conf.	PAG.
WPO4025	WPO150100/B	100	202
WPO4026	WPO25030/B	500	202
WPO4027	WPO25035/B	100	202
WPO4028	WPO25040/B	100	202
WPO4029	WPO25050/B	100	202
WPO4030	WPO25060/B	100	202
WPO4031	WPO25080/B	100	202
WPO4032	WPO250100/B	100	202
WPO4033	WPO40040/Y	100	202
WPO4034	WPO40050/Y	100	202
WPO4035	WPO40060/Y	100	202
WPO4036	WPO40080/Y	100	202
WPO4037	WPO400100/Y	500	202
WPO4038	WPO400120/Y	100	202
WPO4039	WPO60040/Y	100	202
WPO4040	WPO60050/Y	100	202
WPO4041	WPO60060/Y	100	202
WPO4042	WPO60080/Y	100	202
WPO4043	WPO600100/Y	100	202
WPO4044	WPO600120/Y	500	202
Z121017	ACI121017	25	175
Z121019	ACI121019	25	175
Z121026	ACI121026	100	179
Z121116	ACI121116	10	176
Z121118	ACI121118	50	179
Z121119	ACI121119	100	179
Z121121	ACI121121	100	179
Z121123	ACI121123	1	179
Z121211	ACI121211	25	179
Z121212	ACI121212	25	179
Z121213	ACI121213	20	178
Z121214	ACI121214	20	178
Z121215	ACI121215	20	178
Z121216	ACI121216	10	178
Z121217	ACI121217	10	178
Z121218	ACI121218	10	178
Z121219	ACI121219	10	178
Z121221	ACI121221	50	179
Z121228	ACI121228	20	176
Z121301	ACI121301	10	176
Z121307	ACI121307	50	179
Z121311	ACI121311	20	176
Z121314	ACI121314	20	176
Z121316	ACI121316	20	177
Z121317	ACI121317	10	177
Z121318	ACI121318	10	177
Z121319	ACI121319	10	177
Z121410	ACI121410	10	177
Z121415	ACI121415	20	176
Z121421	ACI121421	100	179

**A**

SIGLA	CODICE	QTÀ. per conf.	PAG.
ACB.120/BB	AC400	12	90
ACB.185/BB	AC700	12	90
ACB.70/BB	AC100	12	90
ACI121017	Z121017	25	175
ACI121019	Z121019	25	175
ACI121026	Z121026	100	179
ACI121116	Z121116	10	176
ACI121118	Z121118	50	179
ACI121119	Z121119	100	179
ACI121121	Z121121	100	179
ACI121123	Z121123	1	179
ACI121211	Z121211	25	179
ACI121212	Z121212	25	179
ACI121213	Z121213	20	178
ACI121214	Z121214	20	178
ACI121215	Z121215	20	178
ACI121216	Z121216	10	178
ACI121217	Z121217	10	178
ACI121218	Z121218	10	178
ACI121219	Z121219	10	178
ACI121221	Z121221	50	179
ACI121228	Z121228	20	176
ACI121301	Z121301	10	176
ACI121307	Z121307	50	179
ACI121311	Z121311	20	176
ACI121314	Z121314	20	176
ACI121316	Z121316	20	177
ACI121317	Z121317	10	177
ACI121318	Z121318	10	177
ACI121319	Z121319	10	177
ACI121410	Z121410	10	177
ACI121415	Z121415	20	176
ACI121421	Z121421	100	179
AF0.2/1+1	AF500	100	131
AF0.2/2+2	AF400	100	131
AF0/PT	AF201	50	172
BCA.120/BB	BC400	10	91
BCA.70/BB	BC100	10	91
BPL.4	BP100	60	139
BPL.4/PS	BP300	60	140
BPL/R	BP200	100	139
BT/2	BT006	25	173
BT/3	BT003	25	173
BTO	BT007	25	173
BTU	BT005	25	173
CABURJET	CABURJET	1	208
CAMUT.12/02	CAMUT02	10	156
CAMUT.12/04	CAMUT04	10	156
CAMUT.12/06	CAMUT06	10	156
CAMUT.12/10	CAMUT10	10	156
CAMUT.12/16	CAMUT16	10	156
CAMUT.12/25	CAMUT25	10	156
CB10/PT	CB431	25	172
CB10/PT (Ex)i	CBX44	25	172

**B**

SIGLA	CODICE	QTÀ. per conf.	PAG.
CB16/PT	CB511	25	172
CB16/PT (Ex)i	CBX53	25	172
CB2/PT	CB111	50	172
CB2/PT (Ex)i	CBX13	50	172
CB35/PT	CB611	25	172
CB35/PT (Ex)i	CBX63	25	172
CB4/6/PT	CB241	25	172
CB4/6/PT (Ex)i	CBX25	25	172
CB50/PT	CB711	10	172
CB50/PT (Ex)i	CBX73	10	172
CB70/PT	CB811	10	172
CB70/PT (Ex)i	CBX83	10	172
CBC.10 (Ex)i	CB110	100	64
CBC.10/GR	CBC10GR	100	64
CBC.16 (Ex)i	CB116	50	64
CBC.16/GR	CBC16GR	50	64
CBC.16/PT(Ex)i	CB1161	25	172
CBC.16/PT/GR	CB161GR	25	172
CBC.2 (Ex)i	CB102	120	63
CBC.2-10/PT(Ex)i	CB1061	50	172
CBC.2-10/PT/GR	CB061GR	50	172
CBC.2/GR	CBC02GR	120	63
CBC.35 (Ex)i	CB135	50	64
CBC.35/GR	CBC35GR	50	64
CBC.35/PT(Ex)i	CB1351	25	172
CBC.35/PT/GR	CB351GR	25	172
CBC.4 (Ex)i	CB104	100	63
CBC.4/GR	CBC04GR	100	63
CBC.6 (Ex)i	CB106	100	63
CBC.6/GR	CBC06GR	100	63
CBD.10	CB440	100	76
CBD.10 (Ex)i	CBX45	100	76
CBD.16	CB510	50	76
CBD.16 (Ex)i	CBX52	50	76
CBD.2	CB110	120	75
CBD.2 (Ex)i	CBX12	120	75
CBD.35	CB610	75	76
CBD.35 (Ex)i	CBX62	75	76
CBD.4	CB240	100	75
CBD.4 (Ex)i	CBX24	100	75
CBD.50	CB710	50	77
CBD.50 (Ex)i	CBX72	50	77
CBD.50/GR	CB710GR	50	77
CBD.6	CB340	100	75
CBD.6 (Ex)i	CBX34	100	75
CBD.70	CB810	40	77
CBD.70 (Ex)i	CBX82	40	77
CBD.70/GR	CB810GR	40	77
CBD/SH	CB009	10	192
CBE.2	CE110	70	94
CBF.4	CBF04	50	105
CBF.4 (Ex)i	CBF04I	50	105
CBF.4/C230/GR	CBF423GR	50	111
CBF.4/C48/GR	CBF448GR	50	111

**C**

SIGLA	CODICE	QTÀ. per conf.	PAG.
CBF.4/GR	CBF04GR	50	105
CBR.2	CR110	75	65
CBR.2 (Ex)i	CI110	75	65
CBR.2/GR	CR110GR	75	65
CBR/PT	CR111	25	172
CBS.2	CBS02	100	112
CBS.2 (Ex)i	CBS02I	100	112
CBS.2/GR	CBS02GR	100	112
CBS.4	CBS04	80	112
CBS.4 (Ex)i	CBS04I	80	112
CBS.4/GR	CBS04GR	80	112
CCH/2.5-4	CCH02	1	199
CCH/6	CCH06	1	199
CCV/2.5	CCV03	1	199
CCV/4	CCV04	1	199
CCV/5	CCV05	1	199
CF.12/1+1	CF100	50	141
CF.12/2+2	CF200	25	141
CF.12/CPT	CF900	40	141
CHP.2 (Ex)i	HVP905	20	56
CHP.2/GR	HVP900GR	20	56
CHP.2D (Ex)i	HVP915	20	56
CHP.2D/GR	HVP910GR	20	56
CHTE.2	HVT900	20	57
CHTE.2D	HVT910	20	57
CIL/115-230	SF510	10	193
CIL/12-48	SF518	10	193
CIL/HFR/115-230	HF510	10	193
CIL/HFR/12-48	HF518	10	193
CO/5	VL103	50	192
CONT/1,5	CONTC01	10	155
CONT/10	CONTC10	5	155
CONT/16	CONTC16	5	155
CONT/2,5	CONTC02	10	155
CONT/2/06	CONT206	20	154
CONT/2/16	CONT216	20	154
CONT/2/25	CONT225	20	154
CONT/2/35	CONT235	5	154
CONT/25	CONTC25	5	155
CONT/3/16	CONT316	5	154
CONT/3/6	CONT306	10	154
CONT/35	CONTC35	5	155
CONT/4	CONTC04	10	155
CONT/6	CONTC06	10	155
CONT/6/6	CONT606	5	154
CONT616	CONT616	5	154
CPF/5	CPF05	20	191
CPFE.2 + EFDS.2/1S/GR	EFDS212GR	45	26
CPFE.2 + EFDS.2/GR	EFDS202GR	45	26
CPFE.2 + EFS.2/GR	EFS202GR	35	26
CPFE.4 + EFS.4/GR	EFS402GR	35	26
CPFE/2	CPFE02	20	191
CPFE/4	CPFE04	20	191
CPM/01	CPM01	25	187

SIGLA	CODICE	QTÀ. per conf.	PAG.
CPM/03	CPM03	25	187
CPM/06	CPM06	10	187
CPM/07	CPM07	10	187
CPM/08	CPM08	10	187
CPM/12	CPM12	25	187
CPM/16	CPM16	25	187
CPM/21	CPM21	25	187
CPM/25	CPM25	25	187
CPM/35	CPM35	20	187
CPM/44	CPM44	25	187
CPM/53	CPM53	25	187
CPM/56	CPM56	25	187
CPM/57	CPM57	25	187
CPM/70	CPM70	25	187
CPM/83	CPM83	25	187
CPX/01	CPX01	25	187
CPX/03	CPX03	25	187
CPX/06	CPX06	10	187
CPX/07	CPX07	10	187
CPX/08	CPX08	10	187
CPX/12	CPX12	25	187
CPX/16	CPX16	25	187
CPX/21	CPX21	25	187
CPX/35	CPX35	10	187
CPX/44	CPX44	25	187
CPX/53	CPX53	25	187
CPX/83	CPX83	25	187
CVF.4	CV100	100	132
CVF.4/GR	CV100GR	100	132
CVF/PT	CV101	25	172
CVF/PT (Ex)i	CV201	25	172
CVF/PT/GR	CV101GR	25	172
DAS.4	DS100	120	100
DAS.4 (Ex)i	DS200	120	100
DAS.4/A	DS111	20	126
DAS.4/A/GR	DS111GR	20	126
DAS.4/B	DS112	20	126
DAS.4/B/GR	DS112GR	20	126
DAS.4/C	DS113	20	127
DAS.4/C/GR	DS113GR	20	127
DAS.4/CI	DS117	120	100
DAS.4/CI (Ex)i	DS217	120	100
DAS.4/CI/GR	DS117GR	120	100
DAS.4/D	DS114	20	127
DAS.4/D/GR	DS114GR	20	127
DAS.4/D12	DSD012	20	122
DAS.4/D12/GR	DSD012GR	20	122
DAS.4/D24	DSD024	20	123
DAS.4/D24/GR	DSD024GR	20	123
DAS.4/D5	DSD005	20	122
DAS.4/D5/GR	DSD005GR	20	122
DAS.4/D60	DSD060	20	123
DAS.4/D60/GR	DSD060GR	20	123
DAS.4/DD	DS120	20	129

SIGLA	CODICE	QTÀ. per conf.	PAG.
DAS.4/DD/GR	DS120GR	20	129
DAS.4/E	DS115	20	128
DAS.4/E/GR	DS115GR	20	128
DAS.4/GR	DS100GR	120	100
DAS.4/I	DS119	20	128
DAS.4/I/GR	DS119GR	20	128
DAS.4/L	DS130	20	129
DAS.4/L/GR	DS130GR	20	129
DAS.4/SS	DS110	20	101
DAS.4/SS/GR	DS110GR	20	101
DAS.4/T	DS128	20	130
DAS.4/T/GR	DS128GR	20	130
DAS.4/U	DS129	20	130
DAS.4/U/GR	DS129GR	20	130
DAS.4/V120	DSV120	20	125
DAS.4/V120/GR	DSV120GR	20	125
DAS.4/V230	DSV230	20	125
DAS.4/V230/GR	DSV230GR	20	125
DAS.4/V24	DSV024	20	124
DAS.4/V24/GR	DSV024GR	20	124
DAS.4/V48	DSV048	20	124
DAS.4/V48/GR	DSV048GR	20	124
DAS/PT	DS101	25	172
DAS/PT (Ex)i	DS201	25	172
DAS/VCE	DS108	25	192
DAS/VCI	DS107	25	192
DBC.2	DB100	120	98
DBC.2 (Ex)i	DB200	120	98
DBC.2/CI	DB117	120	98
DBC.2/CI/GR	DB117GR	120	98
DBC.2/GR	DB100GR	120	98
DBC.4 (Ex)i	DB500	100	99
DBC.4/CI (Ex)i	DB517	100	99
DBC.4/CI/GR	DB417GR	100	99
DBC.4/GR	DB400GR	100	99
DBC/PT	DB101	25	172
DBC/PT(Ex)i	DB201	25	172
DFE.1+1/R	DFE01R	20	194
DFE.1+2/R	DFE02R	20	194
DFE.2+2/R	DFE03R	20	194
DFE.2P/R	DFE04R	20	194
DFH/1/R	DH01R	25	194
DFH/2/R	DH02R	25	194
DFH/3/R	DH03R	25	194
DFH/4/R	DH04R	25	194
DFM/300	DF300	50	195
DFM/400	DF400	50	195
DFM/500	DF500	50	195
DFM/600	DF600	50	195
DFM/700	DF700	50	195
DFM/800	DF800	50	195
DFM/900	DF900	50	195
DFP/2/R	DFP2R	50	194
DFS.4/PT/GR	DS401GR	25	172

SIGLA	CODICE	QTÀ. per conf.	PAG.
DFU/1/R	DU01R	50	194
DFU/2/R	DU02R	50	194
DFU/3/R	DU03R	50	194
DFU/4/R	DU04R	50	194
DFU/5/R	DU05R	25	194
DFU/6/R	DU06R	25	194
DFU/7/R	DU07R	25	194
DSF.4	DA200	80	108
DSF.4/GR	DA200GR	80	108
DSFA.4	DA100	100	109
DSFA.4/GR	DA100GR	100	109
DSS.4	DS400	100	101
DSS.4/GR	DS400GR	100	101
DSS/PT	DS301	25	172
DSS/PT/GR	DS301GR	25	172
EFB.1/10/B	EFB0110B	5	185
EFB.1/10/R	EFB0110R	5	185
EFB.1/2/B	EFB0102B	20	185
EFB.1/2/R	EFB0102R	20	185
EFB.1/3/B	EFB0103B	20	185
EFB.1/3/R	EFB0103R	20	185
EFB.1/5/B	EFB0105B	10	185
EFB.1/5/R	EFB0105R	10	185
EFB.2/10/B	EFB0210B	5	185
EFB.2/10/R	EFB0210R	5	185
EFB.2/2/B	EFB0202B	20	185
EFB.2/2/R	EFB0202R	20	185
EFB.2/3/B	EFB0203B	20	185
EFB.2/3/R	EFB0203R	20	185
EFB.2/5/B	EFB0205B	10	185
EFB.2/5/R	EFB0205R	10	185
EFB.4/10/B	EFB0410B	5	185
EFB.4/10/R	EFB0410R	5	185
EFB.4/2/B	EFB0402B	20	185
EFB.4/2/R	EFB0402R	20	185
EFB.4/3/B	EFB0403B	20	185
EFB.4/3/R	EFB0403R	20	185
EFB.4/5/B	EFB0405B	10	185
EFB.4/5/R	EFB0405R	10	185
EFB.6/10/B	EFB0610B	5	185
EFB.6/10/R	EFB0610R	5	185
EFB.6/2/B	EFB0602B	20	185
EFB.6/2/R	EFB0602R	20	185
EFB.6/3/B	EFB0603B	20	185
EFB.6/3/R	EFB0603R	20	185
EFB.6/5/B	EFB0605B	10	185
EFB.6/5/R	EFB0605R	10	185
EFC.1/1+2/BL	EFC110BL	80	13
EFC.1/1+2/GR	EFC110GR	80	13
EFC.1/2+2/BL	EFC120BL	70	13
EFC.1/2+2/GR	EFC120GR	70	13
EFC.1/BL	EFC100BL	100	13
EFC.1/GR	EFC100GR	100	13
EFC.2/1+2/BL	EFC210BL	120	14

SIGLA	CODICE	QTÀ. per conf.	PAG.
EFC.2/1+2/GR	EFC210GR	120	14
EFC.2/1+2/PT/BL	EFC211BL	25	172
EFC.2/1+2/PT/GR	EFC211GR	25	172
EFC.2/2+2/BL	EFC220BL	90	14
EFC.2/2+2/GR	EFC220GR	90	14
EFC.2/2+2/PT/BL	EFC221BL	25	172
EFC.2/2+2/PT/GR	EFC221GR	25	172
EFC.2/BL	EFC200BL	160	14
EFC.2/GR	EFC200GR	160	14
EFC.2/PT/BL	EFC201BL	25	172
EFC.2/PT/GR	EFC201GR	25	172
EFC.4/1+2/BL	EFC410BL	110	15
EFC.4/1+2/GR	EFC410GR	110	15
EFC.4/1+2/PT/BL	EFC411BL	25	172
EFC.4/1+2/PT/GR	EFC411GR	25	172
EFC.4/2+2/BL	EFC420BL	90	15
EFC.4/2+2/GR	EFC420GR	90	15
EFC.4/2+2/PT/BL	EFC421BL	25	172
EFC.4/2+2/PT/GR	EFC421GR	25	172
EFC.4/BL	EFC400BL	120	15
EFC.4/GR	EFC400GR	120	15
EFC.4/PT/BL	EFC401BL	25	172
EFC.4/PT/GR	EFC401GR	25	172
EFC.6/1+2/BL	EFC610BL	20	16
EFC.6/1+2/GR	EFC610GR	20	16
EFC.6/BL	EFC600BL	30	16
EFC.6/GR	EFC600GR	30	16
EFCE.1	EFCE100	75	27
EFCE.1/1+2	EFCE110	50	27
EFCE.1/2+2	EFCE120	50	27
EFCE.2	EFCE200	80	28
EFCE.2/1+2	EFCE210	50	28
EFCE.2/2+2	EFCE220	60	28
EFCE.4	EFCE400	70	29
EFCE.4/1+2	EFCE410	60	29
EFCE.4/2+2	EFCE420	90	29
EFCE.6	EFCE600	30	30
EFCE.6/1+2	EFCE610	20	30
EFD.1/BL	EFD100BL	40	17
EFD.1/CI/BL	EFD110BL	40	17
EFD.1/CI/GR	EFD110GR	40	17
EFD.1/E/GR	EFD120GR	40	17
EFD.1/GR	EFD100GR	40	17
EFD.2/BL	EFD200BL	130	18
EFD.2/CI/BL	EFD210BL	30	18
EFD.2/CI/GR	EFD210GR	30	18
EFD.2/E/GR	EFD220GR	30	18
EFD.2/GR	EFD200GR	130	18
EFD.2/PT/BL	EFD201BL	25	172
EFD.2/PT/GR	EFD201GR	25	172
EFD.4/BL	EFD400BL	100	19
EFD.4/CI/BL	EFD410BL	40	19
EFD.4/CI/GR	EFD410GR	40	19
EFD.4/E/GR	EFD420GR	40	19

SIGLA	CODICE	QTÀ. per conf.	PAG.
EFD.4/GR	EFD400GR	100	19
EFD.4/PT/BL	EFD401BL	25	172
EFD.4/PT/GR	EFD401GR	25	172
EFDE.1	EFDE100	40	31
EFDE.2	EFDE200	30	31
EFDE.4	EFDE400	40	31
EFDS.2/1S/GR	EFDS210GR	45	24
EFDS.2/GR	EFDS200GR	45	24
EFDS.2/P/GR	EFDS220GR	45	20
EFDS.2/PT/GR	EFDS201GR	25	172
EFF.4/BL	EFF400BL	35	25
EFF.4/C230/GR	EFF423GR	35	25
EFF.4/C48/GR	EFF448GR	35	25
EFF.4/GR	EFF400GR	35	25
EFS.2/BL	EFS200BL	75	23
EFS.2/GR	EFS200GR	75	23
EFS.4/BL	EFS400BL	70	23
EFS.4/GR	EFS400GR	70	23
EFT.2/BL	EFT200BL	100	21
EFT.2/CI/BL	EFT210BL	35	21
EFT.2/CI/GR	EFT210GR	35	21
EFT.2/E/GR	EFT220GR	35	21
EFT.2/GR	EFT200GR	100	21
EFT.2/PT/BL	EFT201BL	25	172
EFT.2/PT/GR	EFT201GR	25	172
EFT.2/S/GR	EFT250GR	100	22
EFT.2/S/PT/GR	EFT251GR	25	172
EFTE.2	EFTE200	35	32
F5/1 A	FN006ST	100	193
F5/1.6 A	FN007ST	100	193
F5/10 A	FN015ST	100	193
F5/100 mA	FN001ST	100	193
F5/12 A	FN016ST	100	193
F5/2 A	FN008ST	100	193
F5/2.5 A	FN009ST	100	193
F5/200 mA	FN002ST	100	193
F5/3.15 A	FN010ST	100	193
F5/315 mA	FN003ST	100	193
F5/4 A	FN011ST	100	193
F5/5 A	FN012ST	100	193
F5/500 mA	FN004ST	100	193
F5/6.3 A	FN013ST	100	193
F5/630 mA	FN005ST	100	193
F5/8 A	FN014ST	100	193
FDP.2	FD100	70	132
FDP.2/GR	FD100GR	70	132
FDP/PT	FD101	25	172
FDP/PT/GR	FD101GR	25	172
FFS.4	FF100	120	102
FFS.4/GR	FF100GR	120	102
FFS/PT	FF101	25	172
FFS/PT/GR	FF101GR	25	172
FJ402	FJ402	80	157
FJ403	FJ403	60	157

SIGLA	CODICE	QTÀ. per conf.	PAG.
FJ405	FJ405	40	157
FL201	FL201	100	193
FL202	FL202	100	193
FPC.10	FP100	70	110
FPC.10	FP100	70	116
FPL.10/C	FP300	70	110
FPL.10/C230	FP923	70	111
FPL.10/C48	FP948	70	111
FPL.10/L	FP200	70	110
FVS.4	FV100	120	102
FVS.4/GR	FV100GR	120	102
FVS/PT	FV101	25	172
FVS/PT/GR	FV101GR	25	172
FVS/VCE	FV108	25	192
FVS/VCI	FV107	25	192
GPA.150	GA200	8	68
GPA.150/FIX	GF200	8	68
GPA.150/FX/GR	GF200GR	8	68
GPA.150/GR	GA200GR	8	68
GPA.240	GA300	4	69
GPA.240/FIX	GF300	4	69
GPA.240/FIX/GR	GF300GR	4	69
GPA.240/GR	GA300GR	4	69
GPA.70	GA400	25	66
GPA.70 [Ex]i	GA410	25	66
GPA.70/FIX	GF400	25	66
GPA.70/FIX/GR	GF400GR	25	66
GPA.70/GR	GA400GR	25	66
GPA.95	GA100	10	67
GPA.95 [Ex]i	GA110	10	67
GPA.95/FIX	GF100	10	67
GPA.95/FIX/GR	GF100GR	10	67
GPA.95/GR	GA100GR	10	67
GPM.150/BB	GP400	6	80
GPM.150/BB/FIX	GP410	6	80
GPM.150/BB/FIX/GR	GP410GR	6	80
GPM.150/BB/GR	GP400GR	6	80
GPM.150/BC	GP500	6	83
GPM.150/BC/FIX	GP510	4	83
GPM.150/BC/FIX/GR	GP510GR	4	83
GPM.150/BC/GR	GP500GR	6	83
GPM.150/C/BB	GP425	6	88
GPM.150/C/BB/FIX	GP435	6	89
GPM.150/CC	GP600	6	86
GPM.150/CC/FIX	GP610	6	86
GPM.150/CC/FIX/GR	GP610GR	6	86
GPM.150/CC/GR	GP600GR	6	86
GPM.150/O/BB	GP420	6	88
GPM.150/O/BB/FIX	GP430	6	89
GPM.240/BB	GP700	4	81
GPM.240/BB/FIX	GP710	4	81
GPM.240/BB/FIX/GR	GP710GR	4	81
GPM.240/BB/GR	GP700GR	4	81
GPM.240/BC	GP800	4	84



SIGLA	CODICE	QTÀ. per conf.	PAG.
GPM.240/BC/FIX	GP810	4	84
GPM.240/BC/FIX/GR	GP810GR	4	84
GPM.240/BC/GR	GP800GR	4	84
GPM.240/C/BB	GP725	4	89
GPM.240/C/BB/FIX	GP735	4	89
GPM.240/CC	GP900	4	87
GPM.240/CC/FIX	GP910	4	87
GPM.240/CC/FIX/GR	GP910GR	4	87
GPM.240/CC/GR	GP900GR	4	87
GPM.240/O/BB	GP720	4	89
GPM.240/O/BB/FIX	GP730	4	89
GPM.95/BB	GP100	10	79
GPM.95/BB/FIX	GP110	10	79
GPM.95/BB/FIX/GR	GP110GR	10	79
GPM.95/BB/GR	GP100GR	10	79
GPM.95/BC	GP200	10	82
GPM.95/BC/FIX	GP210	10	82
GPM.95/BC/FIX/GR	GP210GR	10	82
GPM.95/BC/GR	GP200GR	10	82
GPM.95/C/BB	GP125	10	88
GPM.95/C/BB/FIX	GP135	10	88
GPM.95/CC	GP300	10	85
GPM.95/CC/FIX	GP310	10	85
GPM.95/CC/FIX/GR	GP310GR	10	85
GPM.95/CC/GR	GP300GR	10	85
GPM.95/O/BB	GP120	10	88
GPM.95/O/BB/FIX	GP130	10	88
HCD.1 [Ex]i	HC210	40	55
HCD.1/GR	HC200GR	40	55
HCD.1/PT/GR	HC201GR	25	172
HDE.2/GR	HL500GR	50	50
HFR.4/GR	HF210GR	70	54
HFR.4/M/GR	HF310GR	100	54
HFR.4/PT/GR	HF211GR	25	172
HLD.2 [Ex]i	HD510	50	50
HLD.2/CI/GR	HL210GR	50	50
HLD.2/GR	HL200GR	50	50
HLD.2/PT/GR	HL201GR	25	172
HMD.1 [Ex]i	HD300	50	45
HMD.1/CI/GR	HD120GR	50	45
HMD.1/GR	HD200GR	50	45
HMD.1/PT[Ex]i	HD301	25	172
HMD.1/PT/GR	HD201GR	25	172
HMD.1/X/GR	HD130GR	50	48
HMD.2/3DC/GR	HD430GR	40	49
HMD.2/GR	HD100GR	60	47
HMD.2N [Ex]i	HD410	40	46
HMD.2N/CI/GR	HD450GR	40	46
HMD.2N/DD/GR	HD420GR	40	49
HMD.2N/GR	HD400GR	40	46
HMD.2N/X/GR	HD440GR	40	48
HMD.2N/X1/GR	HD441GR	40	48
HMD/PT/GR	HD101GR	25	172
HMF/PT/GR	HF111GR	25	172

SIGLA	CODICE	QTÀ. per conf.	PAG.
HMFA.2/GR	HF300GR	80	53
HMM.1 [Ex]i	HI400	100	35
HMM.1/1+2 [Ex]i	HI410	80	35
HMM.1/1+2/GR	HM410GR	80	35
HMM.1/2+2 [Ex]i	HI420	60	35
HMM.1/2+2/GR	HM420GR	60	35
HMM.1/GR	HM400GR	100	35
HMM.10 [Ex]i	HI330	30	39
HMM.10/GR	HM330GR	30	39
HMM.16 [Ex]i	HI340	30	39
HMM.16/GR	HM340GR	30	39
HMM.2 [Ex]i	HI500	80	36
HMM.2/1+2 [Ex]i	HI510	80	36
HMM.2/1+2/GR	HM510GR	80	36
HMM.2/1+2/S/GR	HMS20GR	80	37
HMM.2/2+2 [Ex]i	HI520	60	36
HMM.2/2+2/A/GR	HM170GR	60	37
HMM.2/2+2/GR	HM520GR	60	36
HMM.2/2+2/S/GR	HMS10GR	60	37
HMM.2/GR	HM500GR	80	36
HMM.4 [Ex]i	HI250	60	38
HMM.4/1+2 [Ex]i	HI210	40	38
HMM.4/1+2/GR	HM210GR	40	38
HMM.4/2+2 [Ex]i	HI220	20	38
HMM.4/2+2/GR	HM220GR	40	38
HMM.4/GR	HM250GR	60	38
HMM.6 [Ex]i	HI320	30	39
HMM.6/GR	HM320GR	30	39
HMR.16/D/GR	HM360GR	30	40
HMR.16/GR	HM350GR	15	40
HMS.2/GR	HS200GR	80	52
HMT.1/1+2/PT	HM411GR	25	172
HMT.1/1+2/PT[Ex]i	HI411	25	172
HMT.1/2+2/PT	HM421GR	25	172
HMT.1/2+2/PT[Ex]i	HI421	25	172
HMT.1/PT [Ex]i	HI401	25	172
HMT.1/PT/GR	HM401GR	25	172
HMT.2/1+2/PT[Ex]i	HI511	25	172
HMT.2/1+2/PT/GR	HM511GR	25	172
HMT.2/2+2/PT[Ex]i	HI521	25	172
HMT.2/2+2/PT/GR	HM521GR	25	172
HMT.2/PT [Ex]i	HI501	25	172
HMT.2/PT/GR	HM501GR	25	172
HMT.4/PT [Ex]i	HI251	25	172
HMT.4/PT/GR	HM251GR	25	172
HMT.6/PT [Ex]i	HI321	25	172
HMT.6/PT/GR	HM321GR	25	172
HP.2 [Ex]i	HI130	100	58
HP.2/GR	HP150GR	100	58
HP/PT/GR	HP101GR	25	172
HPC.2 [Ex]i	HI131	100	59
HPC.2/GR	HP160GR	100	59
HPP.2 [Ex]i	HI132	100	58
HPP.2/GR	HP170GR	100	58

SIGLA	CODICE	QTÀ. per conf.	PAG.
HPV/PT/GR	HV111GR	25	172
HSCB.4/GR	HB100GR	90	52
HSCB.4/PT/GR	HB101GR	25	172
HSCB.6/CPM	HB205	40	192
HSCB.6/GR	HB200GR	60	52
HSCB.6/PT/GR	HB201GR	25	172
HSCB.6/PO/2	HB203	40	192
HSCB.6/PO/4	HB204	20	192
HTE.1	HT400	80	41
HTE.1/1+2	HT410	80	41
HTE.1/2+2	HT420	60	41
HTE.10	HT330	30	44
HTE.16	HT340	30	44
HTE.2	HT500	80	42
HTE.2/1+2	HT510	80	42
HTE.2/2+2	HT520	60	42
HTE.4	HT250	60	43
HTE.4/1+2	HT260	40	43
HTE.4/2+2	HT270	20	43
HTE.6	HT320	30	44
HTTE.2	HLT500	50	51
HVPC.2 [Ex]i	HVP305	120	56
HVPC.2/GR	HVP300GR	120	56
HVTE.2	HVT500	80	57
KITLSN/12-24	KIT1224	1	193
M KITLSN/70-380	KIT70380	1	193
MBL.120/10	MB300	10	93
MBL.150/12	MB400	10	93
MBL.50/6	MB100	10	92
MBL.95/8	MB200	10	92
MCM.1/B	MC201B	1	162
MCM.1/G	MC201G	1	162
MCM.1/R	MC201R	1	162
MCM.2/B	MC202B	1	163
MCM.2/G	MC202G	1	163
MCM.2/R	MC202R	1	163
MCM.3/B	MC203B	1	164
MCM.3/G	MC203G	1	164
MCM.3/R	MC203R	1	164
MCM.3/VE/B	MC233B	1	165
MCM.3/VE/G	MC233G	1	165
MCM.3/VE/R	MC233R	1	165
MCT.1/SA/B	MC401B	1	166
MCT.1/SA/G	MC401G	1	166
MCT.1/SA/R	MC401R	1	166
MCT.2/SA/B	MC402B	1	167
MCT.2/SA/G	MC402G	1	167
MCT.2/SA/R	MC402R	1	167
MCT.3/SA/B	MC403B	1	168
MCT.3/SA/G	MC403G	1	168
MCT.3/SA/R	MC403R	1	168
MPFA.4	MF100	100	109
MPFA.4/GR	MF100GR	100	109
MPS.4	MP950	100	113

N

SIGLA	CODICE	QTÀ. per conf.	PAG.
MPS.4/GR	MP950GR	100	113
MPS.4/PT	MP901	25	172
MPS.4/PT(Ex)i	MP902	25	172
MPS.4/PT/GR	MP901GR	25	172
MPS.4 (Ex)i	MP960	100	113
MS/8X10/N	MZ300N	1	144
MS/8X10/T	MZ300T	1	144
NU0800SP	NU0800SP	500	211
NU08510	NU08510	500	209
NU0851001	NU0851001	500	209
NU0851001V	NU0851001V	500	209
NU0851010	NU0851010	500	209
NU0851010V	NU0851010V	500	209
NU0851011	NU0851011	500	209
NU0851011V	NU0851011V	500	209
NU0851012	NU0851012	500	209
NU0851012V	NU0851012V	500	209
NU0851013	NU0851013	500	209
NU0851013V	NU0851013V	500	209
NU0851014	NU0851014	500	209
NU0851014V	NU0851014V	500	209
NU0851015	NU0851015	500	209
NU0851015V	NU0851015V	500	209
NU0851016	NU0851016	500	209
NU0851016V	NU0851016V	500	209
NU0851017	NU0851017	500	209
NU0851017V	NU0851017V	500	209
NU0851018	NU0851018	500	209
NU0851018V	NU0851018V	500	209
NU0851019	NU0851019	500	209
NU0851019V	NU0851019V	500	209
NU0851020	NU0851020	500	209
NU0851020V	NU0851020V	500	209
NU085102A	NU085102A	500	209
NU085102AV	NU085102AV	500	209
NU0851051	NU0851051	500	209
NU0851051V	NU0851051V	500	209
NU08510L1	NU08510L1	500	209
NU08510L1V	NU08510L1V	500	209
NU08510L2	NU08510L2	500	209
NU08510L2V	NU08510L2V	500	209
NU08510L3	NU08510L3	500	209
NU08510L3V	NU08510L3V	500	209
NU08510NI	NU08510NI	500	209
NU08510NIV	NU08510NIV	500	209
NU08510PE	NU08510PE	500	209
NU08510PEV	NU08510PEV	500	209
NU08510R1	NU08510R1	500	209
NU08510R1V	NU08510R1V	500	209
NU08510S1	NU08510S1	500	209
NU08510S1V	NU08510S1V	500	209
NU08510S2	NU08510S2	500	209
NU08510S2V	NU08510S2V	500	209
NU08510S3	NU08510S3	500	209

SIGLA	CODICE	QTÀ. per conf.	PAG.
NU08510S3V	NU08510S3V	500	209
NU08510U1	NU08510U1	500	209
NU08510U1V	NU08510U1V	500	209
NU08510U2	NU08510U2	500	209
NU08510U2V	NU08510U2V	500	209
NU08510V	NU08510V	500	209
NU08510V1	NU08510V1	500	209
NU08510V1V	NU08510V1V	500	209
NU08510V2	NU08510V2	500	209
NU08510V2V	NU08510V2V	500	209
NU08510W1	NU08510W1	500	209
NU08510W1V	NU08510W1V	500	209
NU08510W2	NU08510W2	500	209
NU08510W2V	NU08510W2V	500	209
NU08511	NU08511	500	209
NU085110	NU085110	500	209
NU0851101	NU0851101	500	209
NU0851101V	NU0851101V	500	209
NU085110V	NU085110V	500	209
NU085111	NU085111	500	209
NU085111V	NU085111V	500	209
NU085112	NU085112	500	209
NU085112V	NU085112V	500	209
NU085114	NU085114	500	209
NU085114V	NU085114V	500	209
NU085115	NU085115	500	209
NU0851151	NU0851151	500	209
NU0851151V	NU0851151V	500	209
NU085115V	NU085115V	500	209
NU08511V	NU08511V	500	209
NU08512	NU08512	500	209
NU0851201	NU0851201	500	209
NU0851201V	NU0851201V	500	209
NU0851251	NU0851251	500	209
NU0851251V	NU0851251V	500	209
NU08512V	NU08512V	500	209
NU08513	NU08513	500	209
NU0851301	NU0851301	500	209
NU0851301V	NU0851301V	500	209
NU0851351	NU0851351	500	209
NU0851351V	NU0851351V	500	209
NU08513V	NU08513V	500	209
NU08514	NU08514	500	209
NU0851401	NU0851401	500	209
NU0851401V	NU0851401V	500	209
NU0851451	NU0851451	500	209
NU0851451V	NU0851451V	500	209
NU08514V	NU08514V	500	209
NU08515	NU08515	500	210
NU0851501	NU0851501	500	209
NU0851501V	NU0851501V	500	209
NU0851510	NU0851510	500	210
NU0851510V	NU0851510V	500	210
NU0851520	NU0851520	500	210

SIGLA	CODICE	QTÀ. per conf.	PAG.
NU0851520V	NU0851520V	500	210
NU0851530	NU0851530	500	210
NU0851530V	NU0851530V	500	210
NU0851540	NU0851540	500	210
NU0851540V	NU0851540V	500	210
NU0851550	NU0851550	500	210
NU0851550V	NU0851550V	500	210
NU0851551	NU0851551	500	210
NU0851551V	NU0851551V	500	210
NU0851560	NU0851560	500	210
NU0851560V	NU0851560V	500	210
NU0851570	NU0851570	500	210
NU0851570V	NU0851570V	500	210
NU0851580	NU0851580	500	210
NU0851580V	NU0851580V	500	210
NU0851590	NU0851590	500	210
NU0851590V	NU0851590V	500	210
NU08515V	NU08515V	500	210
NU08516	NU08516	500	210
NU0851600	NU0851600	500	210
NU0851600V	NU0851600V	500	210
NU0851601	NU0851601	500	210
NU0851601V	NU0851601V	500	210
NU0851651	NU0851651	500	210
NU0851651V	NU0851651V	500	210
NU08516V	NU08516V	500	210
NU08517	NU08517	500	210
NU0851701	NU0851701	500	210
NU0851701V	NU0851701V	500	210
NU0851751	NU0851751	500	210
NU0851751V	NU0851751V	500	210
NU08517V	NU08517V	500	210
NU08518	NU08518	500	210
NU0851801	NU0851801	500	210
NU0851801V	NU0851801V	500	210
NU0851851	NU0851851	500	210
NU0851851V	NU0851851V	500	210
NU08518V	NU08518V	500	210
NU08519	NU08519	500	210
NU0851901	NU0851901	500	210
NU0851901V	NU0851901V	500	210
NU0851951	NU0851951	500	210
NU0851951V	NU0851951V	500	210
NU08519V	NU08519V	500	210
NU0851A	NU0851A	500	210
NU0851AV	NU0851AV	500	210
NU0851B	NU0851B	500	210
NU0851BV	NU0851BV	500	210
NU0851C	NU0851C	500	210
NU0851CV	NU0851CV	500	210
NU0851D	NU0851D	500	210
NU0851DV	NU0851DV	500	210
NU0851E	NU0851E	500	210
NU0851EV	NU0851EV	500	210

SIGLA	CODICE	QTÀ. per conf.	PAG.
NU0851F	NU0851F	500	210
NU0851FV	NU0851FV	500	210
NU0851G	NU0851G	500	210
NU0851GV	NU0851GV	500	210
NU0851H	NU0851H	500	210
NU0851HV	NU0851HV	500	210
NU0851I	NU0851I	500	210
NU0851IV	NU0851IV	500	210
NU0851JV	NU0851JV	500	210
NU0851KV	NU0851KV	500	210
NU0851L	NU0851L	500	210
NU0851LV	NU0851LV	500	210
NU0851M	NU0851M	500	210
NU0851MV	NU0851MV	500	210
NU0851N	NU0851N	500	210
NU0851NV	NU0851NV	500	210
NU0851O	NU0851O	500	210
NU0851OV	NU0851OV	500	210
NU0851P	NU0851P	500	210
NU0851PV	NU0851PV	500	210
NU0851Q	NU0851Q	500	210
NU0851QV	NU0851QV	500	210
NU0851R	NU0851R	500	210
NU0851RV	NU0851RV	500	210
NU0851S	NU0851S	1500	209
NU0851SI	NU0851SI	500	210
NU0851SP	NU0851SP	500	211
NU0851SV	NU0851SV	500	210
NU0851T	NU0851T	500	210
NU0851TV	NU0851TV	500	210
NU0851UV	NU0851UV	500	210
NU0851V	NU0851V	500	210
NU0851W	NU0851W	500	210
NU0851W	NU0851W	500	210
NU0851WW	NU0851WW	500	210
NU0851X	NU0851X	500	210
NU0851XV	NU0851XV	500	210
NU0851Y	NU0851Y	500	210
NU0851YV	NU0851YV	500	210
NU0851Z	NU0851Z	500	210
NU0851ZV	NU0851ZV	500	210
NU0861SP	NU0861SP	400	211
NU1051SP	NU1051SP	500	211
NU1055SP	NU1055SP	450	211
NU1061SP	NU1061SP	400	211
NU1065SP	NU1065SP	400	211
NUL1061	NUL1061SP	1275	211
NUPUTUK50SP	NUPUTUK50SP	425	211
NUT12SP	NUT12SP	300	212
NUT12YSP	NUT12YSP	300	212
NUT15SP	NUT15SP	400	212
NUT15YSP	NUT15YSP	400	212
NUT18SP	NUT18SP	300	212
NUT18YSP	NUT18YSP	300	212

**P**

SIGLA	CODICE	QTÀ. per conf.	PAG.
NUT23SP	NUT23SP	300	212
NUT23YSP	NUT23YSP	300	212
NUWDK50SP	NUWDK50SP	500	211
NUWDU50SP	NUWDU50SP	500	211
NUWG051SP	NUWG051SP	400	211
PDF.2	PF100	75	132
PDF.2/GR	PF100GR	75	132
PDF/PT	PF101	25	172
PH/2.5-4	PH100	25	185
PIL/2	PIL02	15	180
PIL/3	PIL03	15	180
PIL/4	PIL04	15	180
PIL/8	PIL08	10	180
PM/10/10	PM100	10	180
PM/10/2	PM102	25	180
PM/10/3	PM103	25	180
PM/10/5	PM105	25	180
PM/11/10	PM110	10	180
PM/11/2	PM112	25	180
PM/11/3	PM113	25	180
PM/11/5	PM115	25	180
PM/12/10	PM120	10	180
PM/12/2	PM122	25	180
PM/12/3	PM123	25	180
PM/12/5	PM125	25	180
PM/20/10	PM210	10	180
PM/20/2	PM202	25	180
PM/20/3	PM203	25	180
PM/20/5	PM205	25	180
PM/25/10	PM250	10	180
PM/25/2	PM252	25	180
PM/25/3	PM253	25	180
PM/25/5	PM255	25	180
PM/30/10	PM310	10	180
PM/30/3	PM303	25	180
PM/30/5	PM305	25	180
PM/40/10	PM400	10	180
PM/40/10	PM410	10	180
PM/40/2	PM402	25	180
PM/40/3	PM403	25	180
PM/40/5	PM405	25	180
PM/41/2	PM412	25	180
PM/51/10	PM510	10	180
PM/51/3	PM513	25	180
PM/51/5	PM515	25	180
PM/60/10	PM610	10	180
PM/60/2	PM602	25	180
PM/60/3	PM603	25	180
PM/60/5	PM605	25	180
PMP/01	PMP01	8	187
PMP/02	PMP02	8	187
PMP/04	PMP04	8	187
PMP/05	PMP05	8	187
PMP/06	PMP06	8	187

SIGLA	CODICE	QTÀ. per conf.	PAG.
PMP/07	PMP07	8	187
PMP/08	PMP08	8	187
PMP/13	PMP13	8	187
PMP/16	PMP16	8	187
PMP/25	PMP25	8	187
PMP/35	PMP35	8	187
PMP/42	PMP42	8	187
PMP/56	PMP56	8	187
PMP/58	PMP58	8	187
PO/150/3	PO153	10	186
POF/06	POF06	15	186
POF/07	POF07	15	186
POF/08	POF08	15	186
POF/150/2	PO152	10	186
POF/240/2	PO242	10	186
POF/240/3	PO243	10	186
POF/35	POF35	15	186
POF/44	POF44	25	186
POF/53	POF53	25	186
POF/56	POF56	25	186
POF/57	POF57	25	186
POF/70	POF70	25	186
POF/95/2	PO952	10	186
POF/95/3	PO953	10	186
POLM.1215	QPOL1203	10	153
POS/08	POS08	15	188
POS/11	POS11	25	188
POS/12	POS12	25	188
POS/41	POS41	25	188
POS/42	POS42	25	188
POS/43	POS43	25	188
POS/44	POS44	25	188
POS/53	POS53	15	188
POS/66	POS66	25	188
POS/72	POS72	25	188
POS/77	POS77	25	188
POS/93	POS93	25	188
PR/2/AC	PR009	100	175
PR/2/AC/ZB	PR909	100	175
PR/2/AS	PR010	100	175
PR/2/AS/ZB	PR910	100	175
PR/3/AC	PR003	40	175
PR/3/AC/ZB	PR903	40	175
PR/3/AS	PR005	40	175
PR/3/AS/ZB	PR905	40	175
PR/3/PA	PR006	20	175
PR/3/PA/ZB	PR906	20	175
PR/3/PP	PR007	20	175
PR/3/PP/ZB	PR907	20	175
PR/DIN/AC	PR001	20	175
PR/DIN/AC/ZB	PR901	20	175
PR/DIN/AL	PR002	20	175
PR/DIN/AS	PR004	20	175
PR/DIN/AS/ZB	PR904	20	175

SIGLA	CODICE	QTÀ. per conf.	PAG.
PRP/7/G	PRP070G	10	197
PSD/A	PD001	50	190
PSD/B	PD002	50	190
PSD/C	PD003	50	190
PSD/D	PD004	50	190
PSD/J	PD014	50	190
PSD/K	PD011	50	190
PSD/L	PD009	50	190
PSD/N	PD013	50	190
PSD/O	PD017	50	190
PSD/P	PD015	50	190
PTC/1/00	PTC0100	8	181
PTC/1/02	PTC0102	25	181
PTC/1/03	PTC0103	25	181
PTC/1/05	PTC0105	25	181
PTC/1/10	PTC0110	10	181
PTC/10/00	PTC1000	8	181
PTC/10/02	PTC1002	25	181
PTC/10/03	PTC1003	25	181
PTC/10/05	PTC1005	25	181
PTC/10/10	PTC1010	10	181
PTC/11/00	PTC1100	8	181
PTC/11/02	PTC1102	25	181
PTC/11/03	PTC1103	25	181
PTC/11/05	PTC1105	25	181
PTC/11/10	PTC1110	10	181
PTC/16/00	PTC1600	8	181
PTC/16/02	PTC1602	25	181
PTC/16/03	PTC1603	25	181
PTC/16/05	PTC1605	25	181
PTC/16/10	PTC1610	10	181
PTC/2/00	PTC0200	8	181
PTC/2/02	PTC0202	25	181
PTC/2/02	PTC0202	25	185
PTC/2/03	PTC0203	25	181
PTC/2/03	PTC0203	25	185
PTC/2/05	PTC0205	25	181
PTC/2/05	PTC0205	25	185
PTC/2/10	PTC0210	10	181
PTC/2/10	PTC0210	10	181
PTC/20/00	PTC2000	8	181
PTC/20/02	PTC2002	25	181
PTC/20/03	PTC2003	25	181
PTC/20/05	PTC2005	25	181
PTC/20/10	PTC2010	10	181
PTC/3/00	PTC0300	8	181
PTC/3/02	PTC0302	25	181
PTC/3/03	PTC0303	25	181
PTC/3/05	PTC0305	25	181
PTC/3/10	PTC0310	10	181
PTC/4/00	PTC0400	8	181
PTC/4/02	PTC0402	25	181
PTC/4/03	PTC0403	25	181
PTC/4/05	PTC0405	25	181

SIGLA	CODICE	QTÀ. per conf.	PAG.
PTC/4/10	PTC0410	10	181
PTC/5/00	PTC0500	8	181
PTC/5/02	PTC0502	25	181
PTC/5/03	PTC0503	25	181
PTC/5/05	PTC0505	25	181
PTC/5/10	PTC0510	10	181
PTC/6/00	PTC0600	8	181
PTC/6/02	PTC0602	25	181
PTC/6/03	PTC0603	25	181
PTC/6/05	PTC0605	25	181
PTC/6/10	PTC0610	10	181
PTC/8/00	PTC0800	8	181
PTC/8/02	PTC0802	25	181
PTC/8/03	PTC0803	25	181
PTC/8/05	PTC0805	25	181
PTC/8/10	PTC0810	10	181
PTM	PTM	15	174
PTMS	PTMS	36	174
PTP/2/02/B	PTP0202B	25	183
PTP/2/02/R	PTP0202R	25	183
PTP/2/03/B	PTP0203B	25	183
PTP/2/03/R	PTP0203R	25	183
PTP/2/05/B	PTP0205B	25	183
PTP/2/05/R	PTP0205R	25	183
PTP/2/10/B	PTP0210B	10	183
PTP/2/10/R	PTP0210R	10	183
PTP/2/30/B	PTP0230B	8	183
PTP/2/30/R	PTP0230R	8	183
PTP/2D/02/B	PTP02D02B	25	183
PTP/2D/02/R	PTP02D02R	25	183
PTP/2D/03/B	PTP02D03B	25	183
PTP/2D/03/R	PTP02D03R	25	183
PTP/2D/035/B	PTP02D05B	25	183
PTP/2D/05/R	PTP02D05R	25	183
PTP/2D/10/B	PTP02D10B	10	183
PTP/2D/10/R	PTP02D10R	10	183
PTP/2D/30/B	PTP02D30B	8	183
PTP/2D/30/R	PTP02D30R	8	183
PTP/3/02/B	PTP0302B	25	183
PTP/3/02/R	PTP0302R	25	183
PTP/3/03/B	PTP0303B	25	183
PTP/3/03/R	PTP0303R	25	183
PTP/3/05/B	PTP0305B	25	183
PTP/3/05/R	PTP0305R	25	183
PTP/3/10/B	PTP0310B	10	183
PTP/3/10/R	PTP0310R	10	183
PTP/3/30/B	PTP0330B	8	183
PTP/3/30/R	PTP0330R	8	183
PTP/4/02/B	PTP0402B	25	183
PTP/4/02/R	PTP0402R	25	183
PTP/4/03/B	PTP0403B	25	183
PTP/4/03/R	PTP0403R	25	183
PTP/4/05/B	PTP0405B	25	183
PTP/4/05/R	PTP0405R	25	183

SIGLA	CODICE	QTÀ. per conf.	PAG.
PTP/4/10/B	PTP0410B	10	183
PTP/4/10/R	PTP0410R	10	183
PTP/4/30/B	PTP0430B	8	183
PTP/4/30/R	PTP0430R	8	183
PTP/4D/02/B	PTP04D02B	25	183
PTP/4D/02/R	PTP04D02R	25	183
PTP/4D/03/B	PTP04D03B	25	183
PTP/4D/03/R	PTP04D03R	25	183
PTP/4D/05/B	PTP04D05B	25	183
PTP/4D/05/R	PTP04D05R	25	183
PTP/4D/10/B	PTP04D10B	10	183
PTP/4D/10/R	PTP04D10R	10	183
PTP/4D/30/B	PTP04D30B	8	183
PTP/4D/30/R	PTP04D30R	8	183
PTP/5/02/B	PTP0502B	25	183
PTP/5/02/R	PTP0502R	25	183
PTP/5/03/B	PTP0503B	25	183
PTP/5/03/R	PTP0503R	25	183
PTP/5/05/B	PTP0505B	25	183
PTP/5/05/R	PTP0505R	25	183
PTP/5/10/B	PTP0510B	10	183
PTP/5/10/R	PTP0510R	10	183
PTP/5/30/B	PTP0530B	8	183
PTP/5/30/R	PTP0530R	8	183
PTP/6/02/B	PTP0602B	25	183
PTP/6/02/R	PTP0602R	25	183
PTP/6/03/B	PTP0603B	25	183
PTP/6/03/R	PTP0603R	25	183
PTP/6/05/B	PTP0605B	25	183
PTP/6/05/R	PTP0605R	25	183
PTP/6/10/B	PTP0610B	10	183
PTP/6/10/R	PTP0610R	10	183
QBLOK.12/BLU	QBLOK1201	10	145
QBLOK.12/GR	QBLOK1203	10	145
QBLOK.12/TE	QBLOK1202	10	145
QBLOK.7/BLU	QBLOK7001	10	145
QBLOK.7/GR	QBLOK7003	10	145
QBLOK.7/TE	QBLOK7002	10	145
QBLOK1P080A07E	QBLOK1P080E	1	147
QBLOK1P125A08E	QBLOK1P125E	1	147
QBLOK1P160A08E	QBLOK1P160E	1	147
QBLOK1P160A6	QBLOK1P160	1	146
QBLOK1P250A10	QBLOK1P250	1	146
QBLOK1P250A12E	QBLOK1P250E	1	148
QBLOK1P400A10	QBLOK1P400	1	146
QBLOK1P400A12E	QBLOK1P400E	1	148
QBLOK1P500A12E	QBLOK1P500E	1	148
QBLOK2P100A7	QBLOK2100	4	149
QBLOK2P125A11	QBLOK2125	2	149
QBLOK2P125A15	QBLOK2126	2	149
QBLOK4P100A7	QBLOK4100	2	150
QBLOK4P125A11	QBLOK4125	1	150
QBLOK4P125A15	QBLOK4126	1	150

R

SIGLA	CODICE	QTÀ. per conf.	PAG.
QBLOK4P160A14	QBLOK4161N	1	151
QBLOK4P160A14-U	QBLOK4161U	1	152
QBLOK4P160A9	QBLOK4160S	1	151
QBLOK4P160A9-U	QBLOK4160U	1	152
RFN/PT[Ex]i	RF201	25	172
RFN/PT/GR	RF101GR	25	172
RN.1 [Ex]i	RN400	125	137
RN.1/GR	RN300GR	125	137
RN.2 [Ex]i	RN510	110	137
RN.2/GR	RN500GR	110	137
RP.4 [Ex]i	RP400	200	137
RP.4/GR	RP300GR	200	137
RP.4/PT[Ex]i	RP401	25	172
RP.4/PT/GR	RP301GR	25	172
SCB.10	SB400	80	119
SCB.10/CD	SB420	80	119
SCB.10/CD/GR	SB420GR	80	119
SCB.10/DD	SB410	80	119
SCB.10/DD/GR	SB410GR	80	119
SCB.10/GR	SB400GR	80	119
SCB.4	SB300	75	116
SCB.4/GR	SB300GR	75	116
SCB.6	SB200	100	118
SCB.6/CD	SB220	80	118
SCB.6/CD/GR	SB220GR	80	118
SCB.6/DD	SB210	80	118
SCB.6/DD/GR	SB210GR	80	118
SCB.6/GR	SB200GR	100	118
SCB/10/P/GR	SB401GR	25	172
SCB/10/PT	SB401	25	172
SCB/4/CPM	SB305	25	192
SCB/4/PO/2	SB303	40	192
SCB/4/PO/4	SB304	20	192
SCB/4/PT	SB301	25	172
SCB/4/PT/GR	SB301GR	25	172
SCB/6/CPM	SB205	25	192
SCB/6/PO/2	SB203	40	192
SCB/6/PO/4	SB204	20	192
SCB/6/PT	SB201	25	172
SCB/6/PT/GR	SB201GR	25	172
SCX/CPM	SC105	40	192
SCX/PO/2	SC103	40	192
SCX/PO/4	SC104	20	192
SD5/PT	DD501	25	189
SD6/PT	DD601	25	189
SDC/5	DC005	25	189
SDC/5P	DC05P	25	189
SDC/5V	DC05V	25	189
SDC/6	DC006	25	189
SDC/6P	DC06P	25	189
SDC/6V	DC06V	25	189
SDC/POL	DCPOL	25	189
SDD/1	DD001	50	190

S

SIGLA	CODICE	QTÀ. per conf.	PAG.
SDD/2	DD002	50	190
SDD/5	DD005	25	189
SDD/6	DD006	25	189
SDH/4	DH004	25	189
SDH/5	DH005	25	189
SDH/6	DH006	25	189
SDH/7	DH007	25	189
SFC/CO	FC102	70	192
SFO/PT [Ex]i	SF601	25	172
SFR.4	SF900	70	105
SFR.4	SF900	70	114
SFR.4	SF900	70	120
SFR.4 [Ex]i	SF850	70	105
SFR.4 [Ex]i	SF850	70	114
SFR.4/C230	SF923	70	111
SFR.4/C230/GR	SF923GR	70	111
SFR.4/C48	SF948	70	111
SFR.4/C48/GR	SF948GR	70	111
SFR.4/D1A	SF901	70	120
SFR.4/D1A/GR	SF901GR	70	120
SFR.4/D3A	SF903	70	120
SFR.4/D3A/GR	SF903GR	70	120
SFR.4/GR	SF900GR	70	105
SFR.4/GR	SF900GR	70	114
SFR.4/GR	SF900GR	70	120
SFR.4/VS	SF910	50	107
SFR.4/VS	SF910	50	114
SFR.4/VS/GR	SF910GR	50	107
SFR.4/VS/GR	SF910GR	50	114
SFR.6	SR300	50	106
SFR.6	SR300	50	115
SFR.6 [Ex]i	SR400	50	106
SFR.6 [Ex]i	SR400	50	115
SFR.6/GR	SR300GR	50	106
SFR.6/GR	SR300GR	50	115
SFR.6/M	SR500	50	106
SFR.6/M	SR500	50	115
SFR.6/M [Ex]i	SR600	50	106
SFR.6/M [Ex]i	SR600	50	115
SFR.6/M/GR	SR500GR	50	106
SFR.6/M/GR	SR500GR	50	115
SFR.6/PT	SR301	25	172
SFR.6/PT[Ex]i	SR401	25	172
SFR/PT	SF701	25	172
SFR/PT [Ex]i	SF801	25	172
SH004SP	SH004SP	500	211
SH2.1	SH004S	1500	211
SH4/PT	DH401	25	189
SH5/PT	DH501	25	189
SH6/PT	DH601	25	189
SH7/PT	DH701	25	189
SMARTPRINTPLUS	SMARTPRINTPLUS	1	206
SMARTROLL	SMARTROLL	1	207

T

SIGLA	CODICE	QTÀ. per conf.	PAG.
SNZ/4/00	SN008	60	211
SNZ/4/SP	SN004SP	60	211
TC/PO	TC500	125	136
TC/PO [Ex]i	TC510	125	136
TC/PO/GR	TC500GR	125	136
TDE.2	TL500	125	104
TDE.2/GR	TL500GR	125	104
TE.10/D	TE500	35	97
TE.10/O	TO500	35	95
TE.16/D	TE210	30	97
TE.16/O	TO210	30	96
TE.50/D	TE310	15	97
TE.50/O	TO310	15	96
TE.6/D	TE110	50	96
TE.6/O	TO110	45	95
TEC.10/O	TO510	35	70
TEC.16/O	TO220	30	70
TEC.35/O	TO320	15	71
TEC.6/O	TO120	45	70
TEC.70/O	TO810	25	71
TED.4	TE400	65	95
TEO.2	TO910	75	94
TEO.2/PT	TO901	50	172
TEO.4	TO430	50	94
TEO.4/PT	TO431	25	172
TH/2	TH02	50	198
TH/3	TH03	50	198
TLD.2	TL200	125	104
TLD.2 [Ex]i	TL300	125	104
TLD.2/GR	TL200GR	125	104
TLD/PT	TL201	25	172
TLD/PT [Ex]i	TL301	25	172
TLE.2	TL400	200	104
TLE.2/GR	TL400GR	200	104
TLS.2	TL100	200	103
TLS.2/GR	TL100GR	200	103
TLS/PT	TL101	25	172
TLS/PT/GR	TL201GR	25	172
TPL.4	TP100	40	139
TPL.4/PS	TP200	40	140
TQM/02	TQM02	10	197
TQM/04	TQM04	10	197
TQM/15	TQM15	10	197
TR.2	TR110	100	138
TR.2/PT	TR111	25	172
TR.4	TR200	50	138
TTM/04	TTM04	10	197
TTM/12	TTM12	10	197
TTM/15	TTM15	10	197
TUM/05	TUM05	10	197
TUM/06	TUM06	10	197
TUM/07	TUM07	10	197
TUM/08	TUM08	10	197

U

SIGLA	CODICE	QTÀ. per conf.	PAG.
TUM/16	TUM16	10	197
UC02	UC02	100	158
UC02M	UC02M	100	158
UC03	UC03	50	158
UC03M	UC03M	100	158
UC05	UC05	25	158
UC05M	UC05M	50	158
UCKIT01	UCKIT01	1	158

V

UCKIT01M	UCKIT01M	1	158
VPC.2 [Ex]i	VP310	120	133
VPC.2/GR	VP300GR	120	133
VPC.2/S [Ex]i	VP310S	120	134
VPC.2/S/GR	VP300SGR	120	134
VPC/PT	VP101	25	172
VPC/PT [Ex]i	VP201	25	172
VPC/PT/GR	VP101GR	25	172
VPD.2 [Ex]i	VP560	40	135
VPD.2/GR	VP500GR	40	135
VPD/PT[Ex]i	VP561	25	172
VPD/PT/GR	VP501GR	25	172

W

WP1-14	WP30009	500	200
WP1-18	WP30010	500	200
WP100-21	WP30024	100	200
WP100-28	WP30025	100	200
WP15-14	WP30013	500	200
WP15-18	WP30014	500	200
WP160-22	WP30026	100	200
WP160-28	WP30027	100	200
WP25-14	WP30016	500	200
WP25-19	WP30017	500	200
WP250-29	WP30028	50	200
WP250-32	WP30029	50	200
WP350-30	WP30030	50	200
WP350-41	WP30031	50	200
WP40-16	WP30019	500	200
WP40-20	WP30020	500	200
WP5-14	WP30002	500	200
WP5-16	WP30003	500	200
WP500-40	WP30032	50	200
WP500-41	WP30033	50	200
WP60-20	WP30022	100	200
WP60-26	WP30023	100	200
WP75-14	WP30005	500	200
WP75-16	WP30006	500	200
WPD01/15	WP90003	500	201
WPD010	WP90008	100	201
WPD04/23	WP90006	100	201
WPD05/15	WP90001	500	201
WPD06	WP90007	100	201
WPD15/16	WP90004	500	201
WPD25/18	WP90005	500	201
WPD75/15	WP90002	500	201
WPF15030/R	WPF5016	100	203

SIGLA	CODICE	QTÀ. per conf.	PAG.
WPF15035/R	WPF5017	500	203
WPF15040/R	WPF5018	100	203
WPF15050/R	WPF5019	100	203
WPF15060/R	WPF5020	500	203
WPF25030/B	WPF5021	100	203
WPF25035/B	WPF5022	500	203
WPF25040/B	WPF5023	100	203
WPF25050/B	WPF5024	100	203
WPF25060/B	WPF5025	500	203
WPF40040/Y	WPF5026	100	203
WPF40050/Y	WPF5027	500	203
WPF40060/Y	WPF5028	500	203
WPF40080/Y	WPF5029	500	203
WPF60040/Y	WPF5030	100	203
WPF60050/Y	WPF5031	100	203
WPF60060/Y	WPF5032	100	203
WPF60080/Y	WPF5033	100	203
WPN0508	WPN10508	1000	201
WPN0758	WPN10758	1000	201
WPN1010	WPN11010	1000	201
WPN1015	WPN11015	500	201
WPN1510	WPN11510	1000	201
WPN1615	WPN11615	500	201
WPN2510	WPN12510	1000	201
WPN2515	WPN12515	250	201
WPN4012	WPN14012	1000	201
WPN6012	WPN16012	500	201
WPO150100/B	WPO4025	100	202
WPO15035/R	WPO4020	100	202
WPO15040/R	WPO4021	100	202
WPO15050/R	WPO4022	100	202
WPO15060/R	WPO4023	100	202
WPO15080/R	WPO4024	100	202
WPO250100/B	WPO4032	100	202
WPO25030/B	WPO4026	500	202
WPO25035/B	WPO4027	100	202
WPO25040/B	WPO4028	100	202
WPO25050/B	WPO4029	100	202
WPO25060/B	WPO4030	100	202
WPO25080/B	WPO4031	100	202
WPO400100/Y	WPO4037	500	202
WPO400120/Y	WPO4038	100	202
WPO40040/Y	WPO4033	100	202
WPO40050/Y	WPO4034	100	202
WPO40060/Y	WPO4035	100	202
WPO40080/Y	WPO4036	100	202
WPO600100/Y	WPO4043	100	202
WPO600120/Y	WPO4044	500	202
WPO60040/Y	WPO4039	100	202
WPO60050/Y	WPO4040	100	202
WPO60060/Y	WPO4041	100	202
WPO60080/Y	WPO4042	100	202

15 horizontal grey bars for writing notes.



Blank lined area for notes.





SOLUZIONI PER  
L'AUTOMAZIONE  
ED IL CONTROLLO



SOLUZIONI PER  
LA CONNESSIONE NEI  
QUADRI ELETTRICI



SOLUZIONI PER  
LA TRANSIZIONE  
ENERGETICA



SOLUZIONI PER  
LA SIGLATURA  
INDUSTRIALE



D011124A

### **Cabur Srl**

#### **Sede Generale (Italia)**

17041 - Altare (SV)

Località Isola Grande, 45

T. +39 019 58999.1

F. +39 019 58999233

[www.cabur.it](http://www.cabur.it)

[info@cabur.it](mailto:info@cabur.it)

### **Cabur Romania Srl**

#### **Romanian Branch**

Strada Calea Plevnei nr. 139

Corp B camera 25,26 sector 6

Bucaresti

T. +40 (21)31.17.140

F. +40 (21)31.17.140

[www.cabur.eu](http://www.cabur.eu)

[info.romania@cabur.eu](mailto:info.romania@cabur.eu)